

100th
Beta
ANNIVERSARY
SINCE 1923

 **Beta** *Action*

2023

KČ

Platné do
31/12/2023

Uvedené ceny jsou bez DPH.



Beta

RSC55

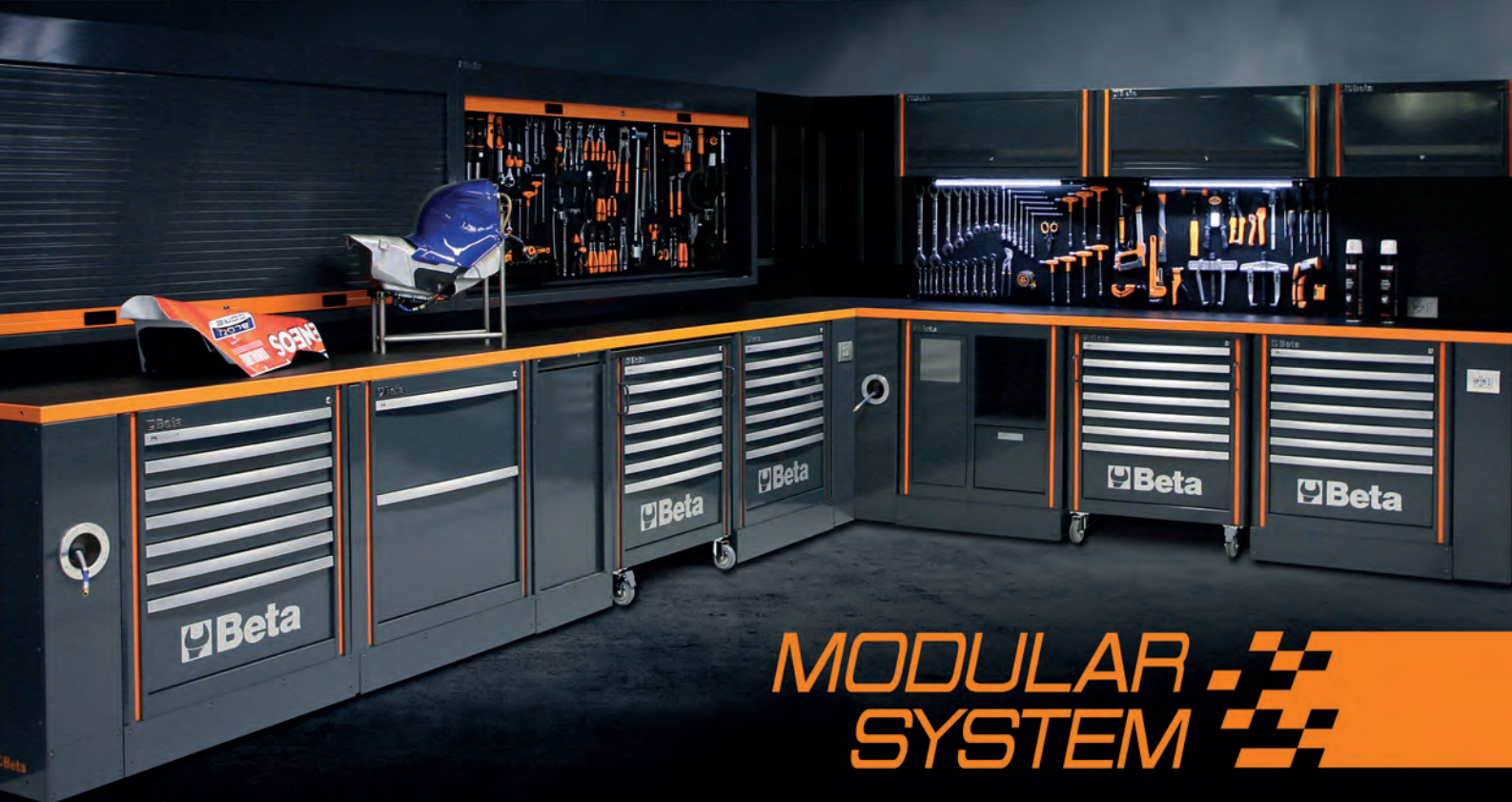

MODULAR SYSTEM



Nakonfigurujte
si online
svou dílnu

www.rsc55.com

● DÍLENSKÉ VYBAVENÍ C45PRO - RSC55

2÷4



● VOZÍKY NA NÁŘADÍ

5÷9



● PODESTY NA NÁŘADÍ

10÷14



● PRACOVNÍ STOLY

16-17

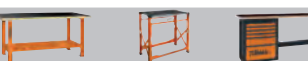

● VOZÍKY NA NÁŘADÍ

15-17-18



● TAŠKY NA NÁŘADÍ

19÷21



● KLÍČE

22÷26



● BAREVNĚ ZNAČENÉ NÁŘADÍ

26-27



● ŠROUBOVÁKY

28-29



● HLAVICE

30÷32



● MOMENTOVÉ KLÍČE

33-34



● KLEŠTĚ

35÷37



● VRTÁKY A ZÁVITNÍKY

38-39



● Kladiva a dláta

40



● OSVĚTLENÍ

41÷44



● NÁŘADÍ PRO INSTALATÉRY

44-45



● INVERTOROVÉ SVÁŘEČKY

46÷48



● NÁŘADÍ PRO OBECNOU ÚDRŽBU

49-50



● OSVĚTLENÍ

51÷54



● IZOLOVANÉ NÁŘADÍ 1000V

55-56



● ŘEZNÉ NÁSTROJE

57-58



● PRODUKTY ABRA BETA

59-61



● ÚHLOVÉ BRUSKY

62



● AUTOMOTIVE

63÷89



● ROBUR VÁZACÍ TECHNIKA A PŘÍSLUŠENSTVÍ

90-91



● PNEUMATICKÉ NÁŘADÍ

92÷98



● BEZPEČNOSTNÍ OBUV

99÷106



● PRACOVNÍ ODĚVY

107÷112



C45PRO

Sestava dílenského nábytku C45PRO

Sestava obsahuje:

- Modul se 7 zásuvkami (C45PRO M7)
- Modul s odpadkovým košem (C45PRO MS)
- Vozík na nářadí se 7 zásuvkami (C45PRO C7)
- Dvoudveřovou skříň na nářadí (C45PRO AS2)
- 3 děrované panely na nářadí (C45PRO PF)
- 3 nástěnné skříňe (C45PRO PM)
- 3 držáky na zeď, široký typ (C45PRO SL)
- 1 držák na zeď, úzký typ (C45PRO SS)

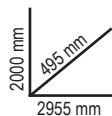

305 kg

045000001

C45PRO X

99.100 Kč **78.280 Kč**

- Pracovní desku z MDF a nerezové oceli (C45PX/3-2.0MT)

303 kg

045000002

C45PRO W

96.300 Kč **76.040 Kč**

- Dřevěnou pracovní desku (C45PW/3-2.0MT)

C45PRO D

Sestava dílenského nábytku C45PRO

Sestava obsahuje:

- 1 modul se 7 zásuvkami (C45PRO M7)
- 1 vozík na nářadí se 7 zásuvkami (C45PRO C7)
- 1 modul s odpadkovým košem (C45PRO MS)
- 1 modul s 5 zásuvkami (C45PRO M5)
- 1 dvoudveřový modul (C45PRO MA)
- 5 děrovaných panelů na nářadí (C45PRO PF)
- 5 nástěnných skříňe (C45PRO PM)
- 7 držáků na zeď, široký typ (C45PRO SL)
- 2 držáky na zeď, úzký typ (C45PRO SS)
- 2 jednodveřové skříňe na nářadí (C45PRO AS1)



045000031

C45PRO DX

196.610 Kč **155.310 Kč**

- 1 pracovní desku z MDF a nerezové oceli (C45PX/3-2.0MT)
- 1 pracovní desku z MDF a nerezové oceli (C45PX/2-1.3MT)
- 1 rohovou sestavu s pracovní deskou z MDF a nerezové oceli (C45PRO C/X)

572 kg

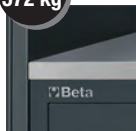

045000032

C45PRO DW

189.920 Kč **150.090 Kč**

- 1 dřevěnou pracovní desku (C45PW/3-2.0MT)
- 1 dřevěnou pracovní desku (C45PW/2-1.3MT)
- 1 rohovou sestavu s dřevěnou pracovní deskou (C45PRO C/W)

568 kg



C45PRO B

Sestava dílenského nábytku C45PRO

Sestava obsahuje:

- Modul s 5 zásuvkami (C45PRO M5)
- Dvoudveřový modul (C45PRO MA)
- Jednodveřovou skříň na nářadí (C45PRO AS1)
- 2 nástěnné skříňe (C45PRO PM)
- 2 děrované panely na nářadí (C45PRO PF)
- 2 držáky na zeď, široký typ (C45PRO SL)
- 1 držák na zeď, úzký typ (C45PRO SS)

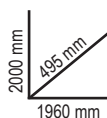

191 kg



045000021

C45PRO BX

62.190 Kč **49.080 Kč**

- Pracovní desku z MDF a nerezové oceli (C45PX/2-1.3MT)

190 kg



045000022

C45PRO BW

59.680 Kč **47.090 Kč**

- Dřevěnou pracovní desku (C45PW/2-1.3MT)

C45PRO G

Sestava dílenského nábytku C45PRO

Sestava obsahuje:

- 1 modul se 2 navijáky a 3 zásuvkami (C45PRO ACT)
- 1 vozík na nářadí se 7 zásuvkami (C45PRO C7)
- 1 modul se 7 zásuvkami (C45PRO M7)
- 1 dvou dveřový modul (C45PRO MA)
- 1 děrovaný panel na nářadí (C45PRO PF)

- 1 děrovaný panel na nářadí s otvorem pro elektrickou zásuvku (C45PRO PFE)
- 2 nástěnné skříňky (C45PRO PM)
- 1 panel na nářadí s roletou (C45PRO PAS)
- 6 držáků na zeď, široký typ (C45PRO SL)
- 2 držáky na zeď, úzký typ (C45PRO SS)
- 2 jednodveřové skříňe na nářadí (C45PRO AS1)



NEW



045000036

C45PRO GX

186.450 Kč **147.110 Kč**

- 1 pracovní desku z MDF a nerezové oceli (C45PX/3-2,0MT)
- 1 pracovní desku z MDF a nerezové oceli (C45PX/1-0,7MT)
- 1 rohový díl s pracovní deskou z MDF a nerezové oceli (C45PRO CORNER/X)

507 kg



045000037

C45PRO GW

180.500 Kč **142.640 Kč**

- 1 dřevěnou pracovní desku (C45PW/3-2,0MT)
- 1 dřevěnou pracovní desku (C45PW/1-0,7MT)
- 1 rohový díl s dřevěnou pracovní deskou (C45PRO CORNER/W)

504 kg



055000065
C55PB-PRO/7 172.440 Kč **141.400 Kč**

Sestava dílenského nábytku RSC55

Sestava obsahuje: **C55B**

pracovní stůl s pracovní deskou (2 050 × 700 mm) pokrytou ABS nárazuvzdorným potahem odolným proti poškrábání, olejům a uhlovodíkům.

Vybavený:

- Otvory pro svěrák (1599F/150, objednává se samostatně)
- Výškově nastavitelnými nohami

C55M7

Pevný modul se 7 zásuvkami (588 × 367 mm) s posuvy s kuličkovými ložisky

- Hliníkový systém otevírání po celé délce zásuvky
- Dna zásuvek chráněná pryžovou pěnovou podložkou
- Přední centrální zámek
- Může být vybaven podestami

C55MS

Pevný servisní modul

- Vestavěný odpadkový koš
- Držák role papíru
- Úložná zásuvka, 305 × 270 mm

C55/2PM + C55/PF

Nástěnný systém na nářadí se 2 závěsnými skříňkami

- 2 závěsné skříňky, 1 024 × 400 × 300 mm, s plynovými vzpěrami
- 2 panely, 1 024 × 620 × 25 mm
- 2 děrované panely na nářadí, 1 024 × 620 × 25 mm



Beta
RSC55

350 kg
 2000 mm
 760 mm
 2050 mm

055000066
C55PB-PRO/8 143.600 Kč **117.540 Kč**

Sestava dílenského nábytku RSC55

Sestava obsahuje: **C55B**

pracovní stůl s pracovní deskou (2 050 × 700 mm) pokrytou ABS nárazuvzdorným potahem odolným proti poškrábání, olejům a uhlovodíkům.

Vybavený:

- Otvory pro svěrák (1599F/150, objednává se samostatně)
- Výškově nastavitelnými nohami

C55C7

Vozík na nářadí se 7 zásuvkami (588 × 367 mm)

- s posuvy s kuličkovými ložisky
- 4 kolečka, Ø 100 mm, 2 pevná a 2 řiditelná (jedno s brzdou)
- Hliníkový systém otevírání po celé délce zásuvky
- Dna zásuvek chráněná pryžovou pěnovou podložkou
- Přední centrální zámek
- Může být vybaven podestami

C55MA

Pevný dvoudveřový modul

- Otevírací systém tlačit-táhnout
- Se zámek
- Vnitřní police je vertikálně nastavitelná

C55PS

Panel na nářadí s roletou a montážním rámem

- Hliníková roleta, výškově nastavitelná a se zámek
- Odnímatelný děrovaný panel na nástroje



347 kg
 2000 mm
 760 mm
 2050 mm

C37

Vozík na nářadí

- Robustní víceúčelová pracovní deska.
- Zásobníky a otvory pro uložení šroubováků.
- Pohodlná drážka tvaru „V“ pro opracování trubek a profilů.
- Rychlouzavírací systém vyrobený z nylonu vyztuženého skelnými vlákny, otevírající se po celé délce zásuvky.
- Rohové chrániče po celé výšce vozíku, aby nedošlo k poškození vozidel v garáži.
- Dno zásuvek je chráněno gumovými podložkami.
- Čtyři kolečka Ø 125 mm: 2 pevné a 2 říditelná (jedno s brzdou).
- Přední centralizovaný bezpečnostní zámek.
- Statická nosnost: 1000 kg.
- Vestavěné boční držáky lahví a papíru, nastavitelné v několika polohách.

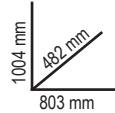

| | Ral 2011 | Ral 7016 | Ral 3000 | n° | max | kg | Kč |
|--------------|-----------|-----------|-----------|----|--------|-------|---------------------------------------|
| C37/6 | 037000061 | 037000062 | 037000063 | 4 | 75 mm | 30 kg | 23.600 Kč 19.080 Kč |
| | | | | 1 | 150 mm | 35 kg | |
| | | | | 1 | 305 mm | 40 kg | |
| C37/7 | 037000071 | 037000072 | 037000073 | 5 | 75 mm | 30 kg | 24.240 Kč 19.610 Kč |
| | | | | 1 | 150 mm | 35 kg | |
| | | | | 1 | 225 mm | 35 kg | |
| C37/8 | 037000081 | 037000082 | 037000083 | 6 | 75 mm | 30 kg | 25.370 Kč 20.550 Kč |
| | | | | 2 | 150 mm | 35 kg | |

C37A/7

Vozík na nářadí se 7 zásuvkami a se systémem bráncí překlopení



| n° | Max |
|----|--------------|
| 5 | 75 mm 30 kg |
| 1 | 150 mm 35 kg |
| 1 | 225 mm 35 kg |



| Ral 2011 | Ral 7016 | Ral 3000 |
|----------------------|-----------|------------------|
| 037000271 | 037000272 | 037000273 |
| 26.000 Kč | | 21.020 Kč |

C39

Vozík na nářadí

- Čtyři kolečka s ocelovým jádrem, Ø 125 mm: 2 pevná a 2 říditelná (jedno s brzdou).
- Přední centralizovaný bezpečnostní zámek.



BOČNICE A PŘEDNÍ ČÁSTI ZÁSUVKY JSOU VYROBENY Z HLINÍKU + PEVNOST + LEHKOST

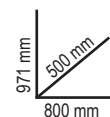

| | Ral 2011 | Ral 7016 | Ral 3000 | n° | max | kg | Kč |
|--------------|-----------|-----------|-----------|----|--------|-------|---------------------------------------|
| C39/6 | 039000031 | 039000032 | 039000033 | 4 | 70 mm | 30 kg | 37.310 Kč 30.190 Kč |
| | | | | 1 | 140 mm | 35 kg | |
| | | | | 1 | 280 mm | 40 kg | |
| C39/7 | 039000001 | 039000002 | 039000003 | 5 | 70 mm | 30 kg | 38.900 Kč 31.440 Kč |
| | | | | 1 | 140 mm | 35 kg | |
| | | | | 1 | 210 mm | 35 kg | |
| C39/8 | 039000041 | 039000042 | 039000043 | 6 | 70 mm | 30 kg | 41.120 Kč 33.300 Kč |
| | | | | 2 | 140 mm | 35 kg | |



Beta RSC

Představení nové řady RSC

Beta je hrdá na to, že může představit novou řadu produktů RSC, navrženou tak, aby splňovala požadavky všech profesionálů a zajistila pozoruhodnou spolehlivost a vysoký výkon. Nový design, inspirovaný závodním světem, dodává této řadě vozíků okouzlující a jedinečný styl: na základě nových barev a povrchových úprav vyniká nová produktová řada RSC jako jediná svého druhu na trhu. Robustní konstrukce a použité materiály zaručují vysokou kvalitu a dlouhou životnost. Účinně doplňuje každodenní práci v průmyslové výrobě, všeobecné údržbě a servisech automobilů. Kromě toho byla většina vozíků na nářadí RSC oceněna prestižní certifikací TÜV, která je synonymem zaručené bezpečnosti a kvality. Získává se po úspěšném absolvování náročných testů podle protokolu EK5/TA5.

RSC24

Vozík na nářadí

Nová pracovní deska je vyztužená ABS a je určena pro podporu položek RSC22, RSC23, RSC23C a RSC23T.

Hlavní specifikace:

- Víceúčelová horní deska s osmi otvory pro uložení šroubováků
- 4 kolečka Ø 125 mm:
- 2 pevná a 2 říditelná (jedno s brzdou).
- Přední centralizovaný bezpečnostní zámek.
- Statická nosnost: 800 kg.
- Integrovaný držák lahví (lze aplikovat na obě strany).
- Lze přibjednat níže uvedené příslušenství: dřevěná pracovní deska 2400 RSC24/PL děrovaný panel na nářadí 2400 RSC24/PF sklápěcí police 5000MS držák dokumentů 2400 RSC24//PD (k dispozici v antracitově šedé nebo černé barvě) držák role papíru 2400 RSC24/PC (k dispozici v antracitově šedé nebo černé barvě)
- Dna zásuvek jsou chráněny pěnovými gumovými rohožemi.
- Každá zásuvka pojme až 4 pěnové nebo plastové podesty.



kg
800

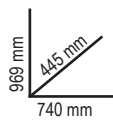

| | Ral 2011 | Ral 2011 | Ral 9006 | Ral 3000 | Ral 5015 | Ral 7016 | Ral 9005 | kg | Kč | |
|----------------|-----------|-----------|-----------|-----------|-----------|-----------|-----------|----|----------------------|------------------|
| | | Ral 7016 | Ral 7016 | Ral 7016 | Ral 7016 | Ral 7016 | | | | |
| RSC24/5 | 024004050 | 024004051 | 024004052 | 024004053 | 024004056 | 024004057 | 024004059 | 60 | 19.250 Kč | 15.230 Kč |
| RSC24/6 | 024004060 | 024004061 | 024004062 | 024004063 | 024004066 | 024004067 | 024004069 | 62 | 20.720 Kč | 16.380 Kč |
| RSC24/7 | 024004070 | 024004071 | 024004072 | 024004073 | 024004076 | 024004077 | 024004079 | 63 | 22.300 Kč | 17.370 Kč |
| RSC24/8 | 024004080 | 024004081 | 024004082 | 024004083 | 024004086 | 024004087 | 024004089 | 66 | 24.060 Kč | 18.990 Kč |

| RSC24/5 | | |
|---------|--------|-------|
| n° | Max | Max |
| 2 | 70 mm | 25 kg |
| 2 | 140 mm | 30 kg |
| 1 | 280 mm | 35 kg |

| RSC24/6 | | |
|---------|--------|-------|
| n° | Max | Max |
| 4 | 70 mm | 25 kg |
| 1 | 140 mm | 30 kg |
| 1 | 280 mm | 35 kg |

| RSC24/7 | | |
|---------|--------|-------|
| n° | Max | Max |
| 5 | 70 mm | 25 kg |
| 1 | 140 mm | 30 kg |
| 1 | 210 mm | 30 kg |

| RSC24/8 | | |
|---------|--------|-------|
| n° | Max | Max |
| 6 | 70 mm | 25 kg |
| 2 | 140 mm | 30 kg |



RSC24AXL

DLOUHÝ VOZÍK NA NÁŘADÍ SE SYSTÉMEM PROTI PŘEVŘÁCENÍ

Vlastnosti:

- Nová pracovní deska vyztužená ABS s 8 otvory pro uložení šroubováků a 6 přihrádkami na malé nástroje
- Robustní nylonová přední strana s držáky na štítky
- Dna zásuvek jsou chráněny pěnovými gumovými rohožemi
- 4 kolečka Ø 125 mm: 2 pevná a 2 říditelná (jedno s brzdou)
- Přední centralizovaný bezpečnostní zámek
- Statická nosnost je 1.000 kg
- Integrovaný držák lahví (lze aplikovat na obě strany)
- Každá zásuvka pojme až 6 pěnových nebo plastových podest

Lze přibjednat níže uvedené příslušenství:

- Dřevěná pracovní deska 2400 RSC24/PL
- Držák dokumentů 2400 RSC24/PD-A
- Držák na papírové role 2400 RSC24/PC-A

Pracovní deska je navržena tak, aby podporovala přenosné skříňky na nářadí RSC22, RSC23, RSC23C and RSC23T.



970 mm
445 mm
1035 mm



| | Ral 2011 Ral 7016 | Ral 3000 Ral 7016 | Ral 7016 | n° | ↓ max | kg | Kč |
|-------------------|----------------------|----------------------|-----------|----|--------|-------|---------------------------------------|
| RSC24AXL/7 | 024004271 | 024004273 | 024004277 | 5 | 70 mm | 30 kg | 30.370 Kč 23.960 Kč |
| | | | | 1 | 140 mm | 35 kg | |
| RSC24AXL/8 | 024004281 | 024004283 | 024004287 | 6 | 70 mm | 30 kg | 32.560 Kč 25.740 Kč |
| | | | | 2 | 140 mm | 35 kg | |
| RSC24AXL/9 | 024004291 | 024004293 | 024004297 | 8 | 70 mm | 30 kg | 34.610 Kč 27.310 Kč |
| | | | | 1 | 140 mm | 35 kg | |

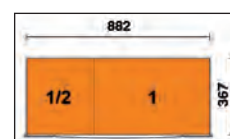

RSC24L/7

Vozík na nářadí se 7 zásuvkami a bočními policemi

Hlavní vlastnosti:

- 7 zásuvek (588x367 mm) s pojezdy s kuličkovými ložisky:
 - 5 zásuvek, výška 70 mm
 - 1 zásuvka, výška 140 mm
 - 1 zásuvka, výška 210 mm
- dna zásuvek jsou chráněny pěnovými gumovými rohožemi
- 4 kolečka Ø 125 mm:
 - 2 pevná a 2 říditelná s brzdou
- přední centralizovaný bezpečnostní zámek
- statická nosnost je 1.100 kg
- dřevěná pracovní deska s otvory na svěrák (svěrák 1599F/100 se objednává samostatně)
- boční prostor s vertikálně nastavitelnými policemi
- integrovaný držák na papírové role
- dvojitý zadní držák lahví



973 mm
565 mm
1050 mm

80 kg



| Ral 2011 Ral 7016 | Ral 3000 Ral 7016 | Ral 7016 |
|----------------------|----------------------|-----------|
| 024004371 | 024004373 | 024004377 |

~~32.880 Kč~~ **25.940 Kč**

| n° | ↓ Max |
|----|--------------|
| 5 | 70 mm 25 kg |
| 1 | 140 mm 30 kg |
| 1 | 210 mm 30 kg |

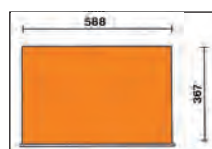

RSC24L-CAB

Vozík na nářadí se 7 zásuvkami a boční uzamykatelnou skříňkou

- Beta vozík na nářadí se 7 zásuvkami (588x367 mm) s pojezdy s kuličkovými ložisky:
- 5 zásuvek, výška 70 mm
 - 1 zásuvka, výška 140 mm
 - 1 zásuvka, výška 210 mm

- Vlastnosti:
- Dna zásuvek jsou chráněny pěnovými gumovými rohožemi
 - 4 kolečka Ø 125 mm: 2 pevná a 2 říditelná s brzdou
 - Přední centralizovaný bezpečnostní zámek
 - Boční uzamykatelná skříňka s vertikálně nastavitelnou policí
 - Statická nosnost je 1.100 kg
 - Dřevěná pracovní deska s otvory na svěrák (svěrák 1599F/100 se objednává samostatně)
 - Integrovaný držák na papírové role
 - Dvojitý zadní držák lahvi



| | | |
|-----------|-----------|-----------|
| Ral 2011 | Ral 3000 | |
| Ral 7016 | Ral 7016 | Ral 7016 |
| 024004471 | 024004473 | 024004477 |

~~34.000 Kč~~ **26.840 Kč**

| n° | | Max |
|----|--------|-------|
| 5 | 70 mm | 25 kg |
| 1 | 140 mm | 30 kg |
| 1 | 210 mm | 30 kg |

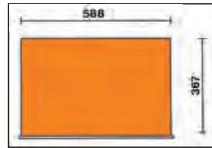

1100 kg

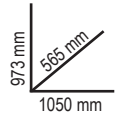

82 kg



RSC28

Vozík na nářadí SuperTank s dřevěnou pracovní deskou a 10 zásuvkami

- Hlavní vlastnosti:
- 10 zásuvek (588x367 mm) s pojezdy s kuličkovými ložisky
 - rychlý, bezpečný systém otevírání a zavírání zásuvek s nylonovým a sklaminátovým čelem
 - 5 bočních zásuvek: 4 zásuvky, výška 70 mm; 1 zásuvka, výška 210 mm
 - 5 předních zásuvek: 4 zásuvky, výška 70 mm; 1 zásuvka, výška 210 mm
 - dna zásuvek jsou chráněny pěnovými gumovými rohožemi
 - 4 kolečka Ø 150 mm: 2 pevná a 2 říditelná s brzdou
 - 2 centralizované bezpečnostní zámky
 - 3 přední zásuvky na nářadí
 - dřevěná pracovní deska s otvory na svěrák (svěrák 1599F/150 se objednává samostatně)
 - integrovaný prostor pro nářadí
 - boční skříňka se sklopnými dvířky a zámek
 - integrovaný držák lahvi
 - prostor s plastovou dolní částí a výškou 135 mm pod pracovní deskou



| | | |
|-----------|-----------|-----------|
| Ral 2011 | Ral 3000 | |
| Ral 7016 | Ral 7016 | Ral 7016 |
| 028003001 | 028003003 | 028003007 |

~~59.040 Kč~~ **47.220 Kč**



| n° | | Max |
|----|--------|-------|
| 8 | 70 mm | 25 kg |
| 2 | 210 mm | 30 kg |

1200 kg



130 kg



RSC51

Servisní vozík se 3 zásuvkami

Hlavní vlastnosti:

- Pracovní deska vyztužená ABS, pevná a robustní
- Víceúčelová horní část s hranami proti padání nástrojů a 8 otvorů pro šroubováky
- 3 zásuvky (588x367 mm) s pojezdy s kuličkovými ložisky, výška 70 mm
- Dna zásuvek jsou chráněny gumovými rohožemi
- Každá zásuvka pojme až 4 pěnové nebo plastové podesty
- Přední centralizovaný bezpečnostní zámek
- Včetně praktického držáku šroubováku
- 2 boční vestavěné držáky na spreje
- Velká spodní police chráněná rohoží proti olejům
- 4 kolečka, Ø 125 mm: 2 pevná a 2 říditelná (1 s brzdou)

- Statická nosnost: 400 kg
- Kapacita každé zásuvky: 15 kg, rovnoměrně rozloženo



kg
400

NEW

LZE KOMPLETNĚ
ZMĚNIT A
PŘIZPŮSOBIT
POMOCÍ
PŘÍSLUŠENSTVÍ!



890 mm
460 mm
770 mm
38 kg



| | | | |
|-----------|-----------|-----------|----------|
| Ral 2011 | Ral 3000 | Ral 7016 | Ral 7016 |
| 051000300 | 051000303 | 051000307 | |

12.880 Kč **10.160 Kč**

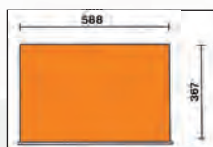

| | |
|----|---------------|
| n° | Max |
| 3 | 70 mm / 15 kg |

Lze přibjednat níže uvedené příslušenství:

- Dřevěná pracovní deska 2400 RSC24/PL
- Děrovaný panel na nářadí 2400 RSC24/PF
- Držák na počítač 2400 RSC24/SPC
- Skládací police 2400 RSC24/MP
- Držák na papírové role 2400 RSC24/PC-A

NEZBYTNÁ
SOUČÁST VAŠÍ
GARÁŽE!

024003077

C04TSS/7

57.550 Kč **45.480 Kč**

Vozík na nářadí se 7 zásuvkami, Kompletně vyrobený z nerezové oceli

- 7 zásuvek (570 x 410 mm) s pojezdy s kuličkovými ložisky:
- 6 zásuvek, výška 83 mm
- 1 zásuvka, výška 170 mm
- 4 kolečka Ø 125 mm
- 2 pevná a 2 říditelná s brzdou
- Přední centralizovaný zámek
- Rám vyroben kompletně z nerezové oceli
- Pojezdová kola, tělo, pojezdy, interiér zásuvek jsou kompletně vyrobeny z nerezové oceli
- Držadla zásuvek jsou vyrobeny z hliníku



kg
700



Beta
INOX
STAINLESS STEEL

935 mm
470 mm
680 mm

63 kg

| | |
|----|----------------|
| n° | Max |
| 6 | 83 mm / 25 kg |
| 1 | 170 mm / 30 kg |

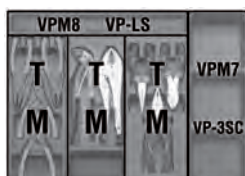
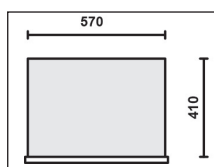



059880356
5988VU/M

55.070 Kč 43.490 Kč

Sada 214 ks nářadí

Doporučeno k použití v vozíky: RSC24 - RSC24A - RSC24AXL - C37 - C39 - C39SM - C39MD - RSC28 - C59 - RSC55



Počet kusů/Popis

- 22 očkoploché klíče 6-7-8-9-10-11-12-13-14-15-16-17
- 18-19-20-21-22-24-27-30-32-36 mm
- 11 Oboustranné otevřené klíče 6x7-8x9-10x11-12x13-14x15
- 16x17-18x19-20x22-21x23-24x27-30x32 mm
- 11 oboustranné očkové klíče vyhnuté 6x7-8x9-10x11-12x13-14x15
- 16x17-18x19-20x22-21x23-24x27-30x32 mm
- 9 Sada 9 zahnutých montážních imbusů s kulíčkou Ø 1,5+10 mm
- 1 držák hlavic
- 1 držák hlavic
- 1 držák hlavic
- 13 nástřčné šestihřanné hlavice Ø 4-4,5-5-5,5-6-7-8-9-10-11-12-13-14 mm 900
- 9 ruční šestihřanné nástřčné klíče, dlouhé provedení
- Ø 5-6-7-8-9-10-11-12-13 mm
- 5 1/4" nástřčné klíče pro šrouby s šestihřannou hlavou Ø 3-4-5-6-7 mm
- 4 Ø 0,8x4-1x5,5-1,2x6,5-1,2x8 mm
- 4 nástřčné klíče PH1-PH2-PH3-PH4
- 7 zástrčné hlavice Torx® T10-T15-T20-T25-T27-T30-T40
- 1 1/4" samec i samice, prodloužení 50 mm
- 1 1/4" samec i samice, prodloužení 100 mm
- 1 1/4" samec i samice, prodloužení 150 mm
- 1 1/4" univerzální kloub
- 1 1/4" otáčivá rukojeť
- 1 1/4" posuvná rukojeť tvaru T
- 1 1/4" reverzibilní ráčna
- 21 1/2" šestihřanné nástřčné hlavice Ø 8-10-11-12-13-14-15-16-17-18-19
- 20-21-22-23-24-26-27-28-30-32 mm
- 1 adaptér, 1/2" samice a 3/8" samec 125 mm
- 1 1/2" univerzální kloub 250 mm
- 1 1/2" výkyvné prodlužovací tyče 125 mm
- 1 1/2" výkyvné prodlužovací tyče 250 mm
- 1 1/2" posuvná rukojeť tvaru T 305 mm
- 1 1/2" reverzibilní ráčna
- 8 nástřčné hlavice FTX Ø 10-12-14-16-18-20-22-24 mm
- 11 Ø 10-12-13-14-15-16-17-18-19-21-22 mm
- 1 kleště na vnitřní pojistné kroužky, rovné provedení rukojeti potažené vrstvou PVC Ø 180 mm
- 1 kleště na vnitřní pojistné kroužky, zahnuté provedení, 90°, rukojeti potažené vrstvou PVC Ø 170 mm
- 1 přímé kleště na vnější pojistné kroužky ● 175 mm
- 1 zahnuté kleště na vnější pojistné kroužky ● 175 mm
- 1 Stavitelné SIKO kleště 250 mm
- 1 samosvorné kleště 240 mm 240 mm
- 1 Boční štípací kleště 160 mm
- 1 kleště pro stavební dělníky 220 mm
- 1 nůžky na plech 250 mm
- 1 nůžky pro elektrikáře, rovné břity
- 1 kombinované kleště 180 mm
- 1 Kleště s extra dlouhým vroubkovaným špičatým nosem ● 160 mm
- 1 Kleště s extra dlouhým zahnutým vroubkovaným nosem ● 160 mm
- 6 ploché šroubováky ● 2,5x50-3x75-4x100-5,5x125-6,5x150-8x200 mm

| Beta N. | TR |
|-----------|------|
| 42 | M01 |
| 55 | M30 |
| 90 | M30 |
| 96BPC/SC9 | M30 |
| 895/1 | M100 |
| 895/3 | M100 |
| 895/6 | M100 |
| 900 | M100 |
| 900L | M100 |
| 900ME | M100 |
| 900LP | M100 |
| 900PH | M100 |
| 900TX | M100 |
| 900/20 | M100 |
| 900/20L | M100 |
| 900/21 | M100 |
| 900/25 | M100 |
| 900BG/30 | M100 |
| 900/42 | M100 |
| 900/55 | M100 |
| 920A | M100 |
| 920/15 | M100 |
| 920/25 | M100 |
| 920AN/125 | M100 |
| 920AN/250 | M100 |
| 920/42 | M100 |
| 920/55 | M100 |
| 920FTX | M100 |
| 920AL | M100 |
| 1032 | M129 |
| 1034 | M129 |
| 1036 | M129 |
| 1038 | M129 |
| 1048 | M129 |
| 1052 | M129 |
| 1082BM | M129 |
| 1098 | M129 |
| 1112 | M129 |
| 1128BM | M129 |
| 1150BM | M129 |
| 1166BM | M129 |
| 1168BM | M129 |
| 1201E | M213 |

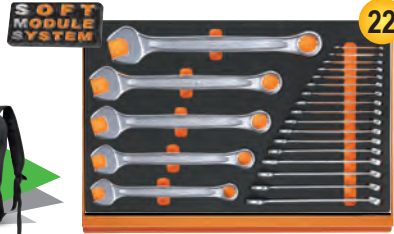

M01

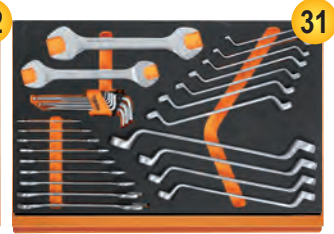

M30

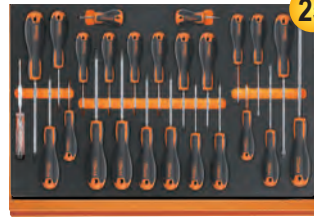

M213



M230



M129



M100

- 1 extra krátký ploché šroubovák ● 4x30 mm 1201EN M213
- 4 křížový šroubovák Phillips® PH0,60-PH1x80-PH2x100-PH3x150 mm 1202E M213
- 1 extra krátký křížový šroubovák Phillips® PH1x30 mm 1202EN M213
- 12 šroubováky Torx® T6-T7-T8-T9-T10-T15-T20-T25-T27-T30-T40-T45 1207E/TX M213
- 1 síťový zkoušeč šroubovák ● 1253 M213
- 3 Průbojníky 2-3-4 mm 30 M230
- 6 Průbojníky na čepy 2-3-4-5-6-8 31 M230
- 1 Důlčiky Ø 4 mm 32 M230
- 1 Ploché sekáče 150 mm 34 M230
- 2 Ploché sekáče, žebrované typ 200-250 mm 35 M230
- 1 Křížové sekáče, standard 125 mm 36 M230
- 1 zámečnické kladivo 500 g 1370 M230
- 1 palička s měkkým čelem Ø 35 mm 1390 M230
- 1 páskové metry 3 m 1692 M230
- 1 teleskopický magnet s ohebnou hlavou 1712TF M230
- 1 střední čtvercový pilník, sek 2, s rukojetí 200 mm 1719BMA...Q M230
- 1 střední trojúhelníkové pilníky, sek 2, s rukojetí 200 mm 1719BMA...T M230
- 1 ploché střední pilníky, sek 2, s rukojetí 200 mm 1719BMA...P M230
- 1 střední půlkruhové pilníky, sek 2, s rukojetí 200 mm 1719BMA...M M230
- 1 střední kruhové pilníky, sek 2, s rukojetí 200 mm 1719BMA...R M230
- 1 Ocelový drátěný kartáč 1737NX M230
- 1 odlamovací nůž 1771 M230



059040416
5904VA/T

31.940 Kč 25.520 Kč

Sada 102 ks nářadí

- 21 očkoploché klíče 6-7-8-9-10-11-12-13-14-15-16-17-18-19-20-21-22-24-27-30-32 mm
- 8 Oboustranné otevřené klíče 6x7-8x9-10x11-12x13-14x15-16x17-18x19-20x22 mm
- 9 inbusové šestihřanné klíče Ø 1,5+10 mm
- 6 zástrčné šestihřanné klíče Ø 2-2,5-3-4-5-6 mm
- 8 Klíče s rukojetí T s otočnými šestihřannými nástřčkami Ø 7-8-10-12-13-14-17-19 mm
- 19 1/2" šestihřanné nástřčné hlavice Ø 10-11-12-13-14-15-16-17-18-19-20-21-22-23-24-26-27-30-32 mm
- 1 1/2" prodloužení 125 mm
- 1 1/2" prodloužení 255 mm
- 1 1/2" univerzální kloub
- 1 1/2" posuvná rukojeť tvaru T 305 mm
- 1 1/2" reverzibilní ráčna
- 1 Robustní boční štípací kleště 160 mm
- 1 kombinované kleště 180 mm
- 1 Kleště s extra dlouhým vroubkovaným špičatým nosem ● 160 mm
- 1 kleště na vnitřní pojistné kroužky, rovné provedení rukojeti potažené vrstvou PVC Ø 180 mm
- 1 kleště na vnitřní pojistné kroužky, zahnuté provedení, 90°, rukojeti potažené vrstvou PVC Ø 170 mm
- 1 přímé kleště na vnější pojistné kroužky ● 175 mm
- 1 zahnuté kleště na vnější pojistné kroužky ● 175 mm
- 1 samosvorné kleště 240 mm
- 1 Stavitelné SIKO kleště 250 mm
- 7 ploché šroubováky ● 2,5x50-3x75-4x100-5,5x125-6,5x150 mm
- 6 křížové šroubováky Phillips® PH0x60 - PH0x100 - PH1x80 - PH1x120 - PH2x100 - PH2x150 mm
- 2 Ploché sekáče, žebrované typ 100-200 mm
- 1 zámečnické kladivo 300 g
- 1 palička s měkkým čelem Ø 35 mm
- 1 prázdný zásobník z tepelně tvarovaného plastu

| Beta N. | TR |
|---------|------|
| 42 | T05 |
| | +T06 |
| 55 | T33 |
| 96/SC9 | T33 |
| 96T | T52 |
| 952 | T63 |
| 920A | T83 |
| 920/21 | T83 |
| 920/22 | T83 |
| 920/25 | T83 |
| 920/42 | T83 |
| 920/55 | T83 |
| 1084BM | T137 |
| 1150BM | T137 |
| 1166BM | T137 |
| 1032 | T145 |
| 1034 | T145 |
| 1036 | T145 |
| 1038 | T145 |
| 1052 | T153 |
| 1048 | T153 |
| 1260 | T199 |
| 1262 | T202 |
| 35 | T234 |
| 1370 | T234 |
| 1390 | T234 |
| | VP5 |



Doporučeno k použití v vozíky: RSC23T - RSC24 - RSC24A - RSC24AXL - RSC24L/7 - RSC24L-CAB - C37 - C39 - C39SM - C39MD - RSC28 - C59 - RSC55



T199



T145



T52



T63

02450001 **M01** 8.550 Kč 7.010 Kč

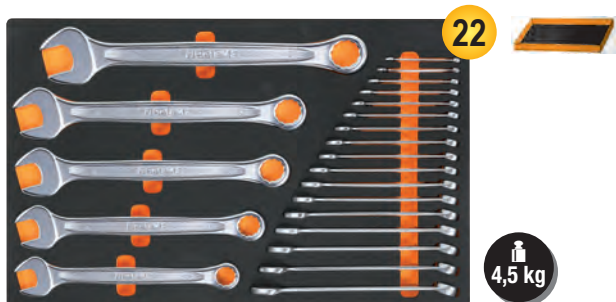

42 6-7-8-9-10-11-12-13-14-15-16-17-18
19-20-21-22-24-27-30-32-36 mm

4,5 kg

024500030 **M30** 7.230 Kč 5.850 Kč



55 6x7-8x9-10x11-12x13-14x15-16x17-18x19-20x22-21x23-24x27-30x32 mm
90 6x7-8x9-10x11-12x13-14x15-16x17-18x19-20x22-21x23-24x27-30x32 mm
96BPC/SC9 1,5-2-2,5-3-4-5-6-8-10 mm

4,2 kg

024500044 **M44** 5.370 Kč 4.240 Kč

141 8-9-10-11-12-13-14-15-16
17-18-19 mm



1,3 kg

024500060 **M60** 6.950 Kč 5.550 Kč



○ 96T 2-2,5-3-4-5-6-7-8-10 mm
○ 97BTX/SC8 T9-T10-T15-T20-T25-T27-T30-T40 mm
○ 944BX 5-6-7-8-10-13 mm

1,9 kg



024500063 **M63** 7.470 Kč 5.900 Kč



○ 952 7-8-10-12-13-14-17-19 mm

3,4 kg

024500100 **M100** 19.850 Kč 15.480 Kč 14" 12"

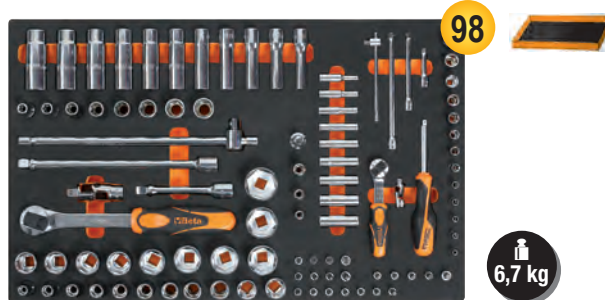

895/1 - 895/3 - 895/6
○ 900 4-4,5-5-5,5-6-7-8-9-10-11-12-13-14 mm
○ 900L 5-6-7-8-9-10-11-12-13 mm
○ 900ME 3-4-5-6-7 mm
● 900LP 0,8x4-1x5,5-1,2x6,5-1,2x8 mm
⊕ 900PH PH1-PH2-PH3-PH4
○ 900TX T10-T15-T20-T25-T27-T30-T40
900/20 50 mm - 900/20L 100 mm
900/21 150 mm
900/25
900BG/30
900/42

⊕ 900/55
○ 920A 8-10-11-12-13-14-15-16-17-18-19-20-21-22-23-24-26-27-28-30-32 mm
920/15 - 920/25
920AN/125 125 mm
920AN/250 250 mm
920/42
⊕ 920/55
⊕ 920FTX 10-12-14-16-18-20-22-24 mm
○ 920AL 10-12-13-14-15-16-17-18-19-21-22 mm

6,7 kg

024500871 **M105** 21.670 Kč 17.100 Kč 14" 3/8" 12"



116

7,7 kg

- 900 4-4,5-5-5,5-6-7-8-9-10
11-12-13-14 mm
- 900L 5-6-7-8-9-10-11-12-13 mm
- 96BPC/SC9 1,5-2-2,5-3-4-5-6-8-10 mm
895/1 - 895/3 - 895/6
- 900ME 3-4-5-6-7 mm
- 900LP 0,8x4-1x5,5-1,2x6,5-2x8 mm
- 900PH PH1-PH2-PH3-PH4
- 900TX T10-T15-T20-T25-T27-T30-T40
- 900/16 □ 1/4 - ■ 3/8
- 900/... 50-100-150 mm
- 900/25 - 900BG/30 - 900/42
- ⊗ 900/55
- 910A 6-7-8-9-10-11-12-13-14-15-16-
17-18-19-20-21-22 mm
- 910/15 □ 3/8 - ■ 1/4
- 910/16 □ 3/8 - ■ 1/2
- 910/21 125 mm
- 910/22 250 mm
- 910/25 - 910/42
- ⊗ 910/55
- 920A 8-10-11-12-13-14-15-16-17-
18-19-20-21-22-23-24-26
27-28-30-32 mm
- 920/15 □ 1/2 - ■ 3/8
- 920/25 125 - 250 mm
- 920AN 920/42
- ⊗ 920/55
- 956E 16-17,8-20,8 mm

024500120 **M120** 21.340 Kč 16.230 Kč 12"



75

6,9 kg

- 920A 10-11-12-13-14-15-16-17-18-
19-20-21-22-24-26-27-30-32 mm
- 920AN/125 125 mm
- 920AN/250 250 mm
- 920/25 - 920/42
- 920AL 10-12-13-14-15-16-17-18-19-22-24-27-30-32 mm
- 920FTX 10-12-14-16-18-20-22-24 mm
- ⊗ 920/55
- 920PE 5-5L-6-6L-7-7L-8-8L-10-10L-12-12L-14-14L
- 920TX T20-T25-T27-T30-T40-T45-T50-T55-T60-
T20L-T25L-T27L-T30L-T40L-T45L-T50L

024500129 **M129** 7.990 Kč 6.590 Kč



13

3,4 kg

- 1032 180 mm
- 1034 170 mm
- 1036 175 mm
- 1038 175 mm
- 1048N 250 mm
- 1052 240 mm
- ⌘ 1082BM 160 mm
- 1098 220 mm
- 1112 250 mm
- 1128BM
- ≡ 1150BM 180 mm
- 1166BM 160 mm
- 1168BM 160 mm

024500133 **M133** 1.595 Kč 1.255 Kč



3

650 g

- ⌘ 1082G 160 mm
- ≡ 1150G 180 mm
- 1166G 160 mm

024500134 **M134** 1.910 Kč 1.590 Kč



3

750 g

- ⌘ 1082GBM 160 mm
- ≡ 1150GBM 180 mm
- 1166GBM 160 mm

024500115 **M115** 20.190 Kč 15.750 Kč 12"



54

7,8 kg

- ⊗ 666N 40±200 Nm
- 920A 13-14-15-16-17-18-19-20-21-22-24-
26-27-30-32 mm
- 920FTX 12-14-16-18-20-22-24 mm
- 920PE 6-7-8-8L-10-10L-12-12L-14-14L
- 920TX T20-T25-T27-T30-T40-T45-T50-
T55-T60-T20L-T25L-T27L-T30L-
T40L-T45L-T50L
- 920/21 125 mm
- 920/22 255 mm
- 920/25 305 mm
- 920/42
- ⊗ 920/55

024500162
M162
2.610 Kč **2.125 Kč**



8

- 1241 5,5x100-6,5x125-8x150-10x200 mm
- 1242 PH1x100-PH2x100-PH3x150-PH4x200 mm

1,4 kg

024500195
M195
5.370 Kč **4.340 Kč**



25

- 1260 2,5x50-3x75-4x100-5,5x125-6,5x150-8x200 mm
- 1260N 4x30 mm
- 1262 PH0x60-PH1x80-PH2x100-PH3x150 mm
- 1262 PH1X30 mm
- 1267TX T6-T7-T8-T9-T10-T15-T20-T25-T27-T30-T40-T45
- 1253 3,5x100 mm

2,3 kg

024500213
M213
3.340 Kč **2.800 Kč**

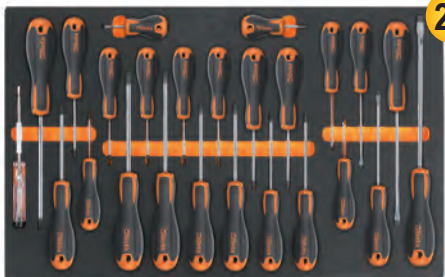

25

1,8 kg

- 1201E 2,5x50-3x75-4x100-5,5x125-6,5x150-8x200 mm
- 1201EN 4x30 mm
- 1202E PH0x60-PH1x80-PH2x100-PH3x150 mm
- 1202EN PH1X30 mm
- 1207E/TX T6-T7-T8-T9-T10-T15-T20-T25-T27-T30-T40-T45
- 1253

024500230
M230
8.110 Kč **6.490 Kč**



25

3,2 kg

- 30 Ø 2-3-4 mm
- 31 Ø 2-3-4-5-6-8 mm
- 32 Ø 4 mm
- 34 150 mm
- 35 200-250 mm
- 36 125 mm
- 1370 500 g
- 1390 Ø 35 mm
- 1692 3 m
- 1712
- 1719BMA/Q 200 mm
- ▲ 1719BMA/T 200 mm
- 1719BMA/P 200 mm
- ▶ 1719BMA/M 200 mm
- 1719BMA/R 200 mm
- 1737
- 1771 18 mm

024240001
T01
5.260 Kč **4.310 Kč**



17

2,7 kg

- 42 6-7-8-10-11-12-13-14-16-17-18-19-21-22-24-27-30 mm

024240005
T05
4.030 Kč **3.290 Kč**



16

1,5 kg

- 42 6-7-8-9-10-11-12-13-14-15-16-17-18-19-20-21 mm

024240006
T06
2.740 Kč **2.285 Kč**



5

2,1 kg

- 42 22-24-27-30-32 mm

024240031
T31
4.320 Kč **3.450 Kč**

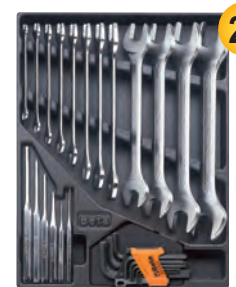

27

3 kg

- 31 Ø 2-3-4-5-6 mm 32 Ø 4 mm
- 55 6x7-8x9-10x11-12x13-14x15-16x17-18x19-20x22-21x23-24x26-27x29-30x32 mm
- 96N/SC9 1,5÷10 mm

024240040
T40
1.590 Kč **1.315 Kč**



7

810 g

- 90 6x7-8x9-10x11-12x13-14x15-16x17-18x19 mm

024240045
T45
5.370 Kč **4.440 Kč**



12

1,3 kg

- 142 8-9-10-11-12-13-14-15-16-17-18-19 mm

024240050
T50
2.930 Kč **2.425 Kč**



11

1,3 kg

- 96T 2-2,5-3-3,5-4-4,5-5-6-7-8-10 mm

024240055
T55
1.535 Kč **1.290 Kč**



6

330 g

- 97TTX T10-T15-T20-T25-T27-T30

024240063
T63
7.270 Kč 5.740 Kč

8

952 7-8-10-12-13-14-17-19 mm

3,8 kg

024240083
T83 12"
5.090 Kč 4.130 Kč

24

3,6 kg

920A 10-11-12-13-14-15-16-17-18-19-20-21-22-23-24-26-27-30-32 mm
920/21 125 mm 920/42 305 mm
920/22 255 mm 920/55 275 mm
920/25

024240091
T91 14"
3.630 Kč 2.870 Kč

25

560 g

900 4-4,5-5-5,5-6-7-8-9-10-11-12-13-14 mm
900ME 2,5-3-4-5-6-8 mm
900/20 50 mm 900/21 150 mm
900/25 - 900BG/30 - 900/42 - 900/55

024240092
T92 3/8"
4.320 Kč 3.430 Kč

22

1,5 kg

910A 6-7-8-9-10-11-12-13-14-15-16-17-18-19-20-21-22 mm
910/21 125 mm 910/42 210 mm
910/22 250 mm 910/55 200 mm
910/25

024240124
T124
1.840 Kč 1.530 Kč

3

1082GBM 160 mm
1150GBM 180 mm
1166GBM 160 mm

640 g

024240137
T137
2.065 Kč 1.725 Kč

3

1084BM 160 mm
1150BM 180 mm
1166BM 160 mm

750 g

024240145
T145
2.095 Kč 1.750 Kč

4

1032 180 mm
1034 170 mm
1036 175 mm
1038 175 mm

640 g

024240153
T153
1.210 Kč 1.006 Kč

2

1048N 250 mm
1052 240 mm

1,1 kg

024240199
T199
1.086 Kč 882 Kč

7

Beta GRIP

490 g

1260 2,5x50 - 3x75 - 3,5x100
4x125 - 5,5x100 - 5,5x150 - 6,5x150 mm

024240202
T202
1.014 Kč 820 Kč

6

Beta GRIP

490 g

1262 PH0x60 - PH0x100 - PH1x80
PH1x120 - PH2x100 - PH2x150 mm

024240205
T205
1.055 Kč 857 Kč

7

Beta GRIP

460 g

1267TX T6-T7-T8-T9-T10-T15-T20

024240211
T211
738 Kč 591 Kč

7

Beta evox

490 g

1201E 2,5x50-3x75-3,5x100
4x125-5,5x100-5,5x150-6,5x150 mm

024240213
T213
771 Kč 619 Kč

6

Beta evox

490 g

1202E PH0x60-PH1x80
PH1x120-PH2x100
PH2x150-PH3x150 mm

024240234
T234
1.985 Kč 1.615 Kč

4

35 100-200 mm
1370 300 g
1390 ø 35 mm

1,3 kg

024240236
T236
1.830 Kč 1.480 Kč

5

870 g

1719BMA/Q 200 mm
1719BMA/T 200 mm
1719BMA/P 200 mm
1719BMA/M 200 mm
1719BMA/R 200 mm

024240239
T239
2.770 Kč 2.235 Kč

7

850 g

31BM ø 2-3-4-5-6-8 mm
32 ø 4 mm

099000010
C99 13.230 Kč **10.710 Kč**

Komplexní modulární systém BETA COMBO

Systém obsahuje:

- Ultrakompaktní skládací vozík s teleskopickou rukojetí C99P (485x520x1095 mm)
- Kufřík na nářadí vyrobený z ABS C99V1 (445x358x152 mm)
- Kufřík na nářadí vyrobený z ABS C99V2 (445x358x254 mm)
- Kufřík na nářadí vyrobený z ABS se 2 přenosnými organizéry C99V3/2C (445x358x322 mm)



099000101
C99P 3.520 Kč **2.880 Kč**

Skládací hliníkový vozík na nářadí COMBO

Hlavní vlastnosti:

- Ultrakompaktní skládací vozík na nářadí vyrobený z eloxovaného hliníku
- Teleskopická rukojeť
- Rozměry při otevření: 485x520x1095 mm
- Rozměry při složení: 485x80x810 mm
- Rozměry skládací základny: 485x350 mm
- Dvě kolečka odolná proti propíchnutí, Ø 175 mm

5,8 kg

1095 mm
520 mm
485 mm

kg
100



048000030
C48P 5.190 Kč **4.100 Kč**

Skládací vozík na nářadí

Hlavní vlastnosti:

- Ložná plocha z vyztuženého polypropylenu (PP), s protiskluzovým povrchem a vložkami TPV pro ochranu rohů
- Zatahovací rukojeť pro rychlé a kompaktní uložení
- Čtyři nebarvicí kolečka, Ø 125 mm: 2 pevná a 2 říditelná s brzdami
- Maximální nosnost: 300 kg
- Pracovní šířka ložné plochy: 705 mm
- Hloubka ložné plochy: 480 mm
- Výška ložné plochy: 200 mm

kg
300

kg
11



048000230
C48M 64.710 Kč **51.070 Kč**

Motorizovaný elektrický vozík s bočnicemi

Díky kompaktním rozměrům a všestrannému použití je motorizovaný elektrický vozík C48M ideálním řešením pro manipulaci s těžkými břemeny (boxy, kontejnery, objemné předměty, části zařízení) v zcela bezpečném režimu s elektrickým posilovačem, a to i ve špatně přístupných oblastech a v pracovních prostředích, která nemohou být přístupná pomocí konvenčních vysokozdvížných vozíků. To má za následek významně snížená rizika pro obsluhu - např. muskuloskeletální poruchy způsobené ruční manipulací s břemeny.

Motorizovaný elektrický vozík s motorem 24V - 400W a řídicí jednotkou Curtis. Baterie 2x12V 33Ah. Nakládací podlaha z robustní oceli, potažená protiskluzovou gumou, s trubkovými bočnicemi, které zabraňují pádu předmětů během přepravy. Bočnice lze odstranit, aby vyhovovaly individuálním přepravním požadavkům.

kg
400

Beta
BRUTUS

CE

1100 mm
630 mm
1280 mm

kg
140



FUNKČNÍ SPECIFIKACE

Nosnost: 400 kg
Rychlost jízdy: 4-6 km/h (nastavitelná)
Výdrž baterie: 4 hodiny
Maximální povolený sklon při plném zatížení: 6%
Maximální povolený sklon při zatížení 100 kg: 18%

TECHNICKÉ SPECIFIKACE

Celkové rozměry: 1280x630x1100h mm
Užitné rozměry nakládací plošiny s bočnicemi: 1180x580 mm
Užitné rozměry nakládací plošiny bez bočnic: 1260x620 mm
Výška ložné plochy od podlahy: 320 mm
Výška baterie od podlahy: 65 mm
Hmotnost s bateriemi: 140 kg

BEZPEČNOSTNÍ ZAŘÍZENÍ:

Elektronická brzda
Bzučák
Ochrana proti přimáčknutí/drcení
Indikátor nabití baterie
Řídicí jednotka Curtis

C59A

Pracovní stůl „Endurance“ s 6 zásuvkami

NEW

- 6 zásuvek (588x367 mm) s pojezdy s kuličkovými ložisky:
- 4 zásuvky, výška 70 mm
- 1 zásuvka, výška 140 mm
- 1 zásuvka, výška 280 mm.
- Zásuvky chráněné podlážkami z pěnové pryže.
- Čelo zásuvky z těžko opotřebitelného nylonu.
- Zásuvky jsou přizpůsobené pro podesty na nářadí.
- Přední centralizovaný bezpečnostní zámek.
- Spodní police na předměty.
- Lze ji vybavit držákem papírových rolí (2400 RSC24/PC) a držákem lahví (2400 RSC24/PF-), který se musí objednat zvlášť.

kg
1500



| Ral 2011 | Ral 7016 | Ral 3000 |
|-----------|-----------|-----------|
| 059000011 | 059000031 | 059000051 |

~~38.530 Kč~~ **30.440 Kč**

| n° | Max | Max |
|----|--------|-------|
| 4 | 70 mm | 25 kg |
| 1 | 140 mm | 30 kg |
| 1 | 280 mm | 35 kg |

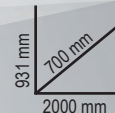

115 kg

C56B

Pracovní stůl s dřevěnou pracovní deskou

- Dřevěná pracovní deska s otvory pro svěrák 1599F/125 (svěrák se objednává samostatně).
- Ocelový rám se 4 opěrnými nohami.
- Spodní police.
- Může být připevněn k podlaze.

kg
600



| Ral 2011 | Ral 7016 | Ral 3000 |
|-----------|-----------|-----------|
| 056000401 | 056000402 | 056000403 |

~~15.810 Kč~~ **12.150 Kč**

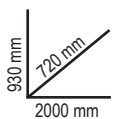

54,5 kg

C56

Pracovní stůl

- Pracovní deska vyrobená z natřeného kovového plechu s vnějším okrajem
- Ocelový rám s 6 opěrnými nohami
- Dvě zásuvky se zámkem
- Lze připevnit k podlaze

kg
1200



| Ral 2011 | Ral 7016 | Ral 3000 |
|-----------|-----------|-----------|
| 056000201 | 056000202 | 056000203 |

~~18.310 Kč~~ **15.360 Kč**

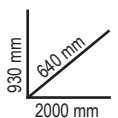

82 kg

056000021
C56PL 0 8.240 Kč **6.510 Kč**

Skládací pracovní stůl, odlehčená verze

- Pracovní deska (800 x 500 mm) je vyrobena z pozinkovaného plechu, pro jednostranné použití, chráněná gumovou rohoží proti olejům a benzínu.
- Pogumovaná rukojeť pro snadnou přepravu.
- Statická nosnost: 200 kg



C51

Vozík

- 3 vrchní části pokryté protiskluzovou vrbkovanou pryží
- Dvě možnosti upnutí středové police
- Čtyři kolečka, Ø 100 mm: 2 pevná a 2 říditelná (1 s brzdou)
- Statická nosnost: 200 kg (rozložená mezi 3 police)



| | | |
|-----------|-----------|-----------|
| Ral 2011 | Ral 7016 | Ral 3000 |
| 051000001 | 051000002 | 051000003 |

6.420 Kč **5.070 Kč**

C27S

Skládací vozík, prázdný

- Vozík na nářadí, se skládacími díly pro transport bez námahy
- 2 zásuvky, 588x277 mm, s pojezdy s kuličkovými ložisky pro dvoucestné otevírání
- Díl pro objemné nářadí, 588x277x220 mm.
- Ocelový rám.
- 2 pevná kolečka Ø 160 mm a 2 říditelná kolečka Ø 100 mm (1 s brzdou).
- Termoplastický vrchní díl s 6 přihrádkami.
- Centrální zámek
- Do zásuvek je možno umístit pěnové podesty.



| | | |
|----|---|-----|
| n° | | Max |
| | 2 | |



| | | |
|-----------|-----------|-----------|
| Ral 2011 | Ral 7016 | Ral 3000 |
| 027000201 | 027000202 | 027000203 |

16.150 Kč **12.770 Kč**

C41H

Vozík na nářadí se 3 zásuvkami

- Plechový rám a plastová vrchní část vyznačující se vynikající pevností a nízkou hmotností.
- 2 odnímatelné moduly: 1 horní skříňka na nářadí, 1 modul se 2 zásuvkami a 1 velkou zásuvkou
- Velká kolečka (160 mm), vestavěná do rámu pro snadnou přepravu - například po schodech.
- Boční centralizovaný zámek pro zamykání zásuvek spodního modulu.
- Zásuvky jsou vybaveny pojezdy s kuličkovými ložisky a dvojitým zamykacím hákem.
- Teleskopická hliníková rukojeť.
- Malý držák nástrojů zabudovaný v horním nástrojovém boxu.
- Dostupný v 8 barevných provedeníh!



C41H W
RAL 9016

C41H Y
RAL 1023

C41H R
RAL 3000

C41H V
RAL 6016

C41H B
RAL 5002

C41H G
RAL 7016

C41H N
RAL 9005

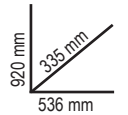

| | |
|-----------|-----------|
| 041000002 | 041000021 |
| 041000024 | 041000006 |
| 041000012 | 041000008 |
| 041000010 | 041000005 |

~~13.480 Kč~~ **10.780 Kč**

021200002

G20L

~~1.760 Kč~~ **1.390 Kč**

Rozkládací plechový box na nářadí, s pěti sekcemi



≡ 550x200x210 mm



021170500

CP17

~~2.075 Kč~~ **1.640 Kč**

Kufr na nářadí, vyrobeno z nerezové oceli a plastu, vyjímatelná přihrádka



≡ 500x200x220 mm



021203001

G20TSS

~~5.650 Kč~~ **4.350 Kč**

Rozkládací box na nářadí z nerezové oceli AISI 304, s pěti sekcemi



≡ 450x200x210 mm

Beta
INOX
STAINLESS STEEL



021150201

CP15

~~1.065 Kč~~ **845 Kč**

Plastový kufr na nářadí s odnímatelnými organizéry

- Nosnost: 30 kg



≡ 445x240x250 mm



020290000
2029/VV 7.100 Kč **5.600 Kč**

Kufr na nářadí s hliníkovými hranami, vyrobený ze silného polypropylenu

- 2 panely na nástroje
- 2 zámky s klíčem

480x227x408 mm



6,1 kg



020360000
2036/TV 11.270 Kč **8.900 Kč**

Vozík na nářadí, vyrobený ze silného polypropylenu, s hliníkovými hranami, prázdný

- 2 nářadové panely
- Teleskopické madlo
- Kolečka s kuličkovými ložisky

480x267x408 mm



7,5 kg

020330250
2033L/VV 7.270 Kč **6.030 Kč**

Hliníkový kufr na nářadí, prázdný

- Vysoce odolný proti nárazům
- Povrchová úprava proti poškrábání
- Ergonomická pogumovaná rukojeť
- Dvojitě uzavírání
- 2 panely na nářadí s gumičkami
- Vnitřní dno s odnímatelnými přepážkami



4,8 kg

470x203x373 mm

020800000
2080/V12 1.255 Kč **994 Kč**

Organizér s 12 odnímatelnými nosiči, prázdný

Odnímatelný, skladací nosič, pro okamžité rozpoznání obsahu



1,8 kg

300x330x145 mm



021030000
C3 1.370 Kč **1.081 Kč**

Mini taška z technické tkaniny na nářadí, přes rameno

Hlavní vlastnosti:

- 1 vnější přední kapsa se zapínáním na zip
- 2 boční kapsy s organizéry
- 1 praktická zadní kapsa se zapínáním na suchý zip
- 1 odnímatelný vnitřní panel na nářadí s gumovými pásky na obou stranách
- Dodáváno s popruhem na rameno



- USB rozhraní pro nabíjení mobilních zařízení

890 g



230x110x320 mm

MINI TAŠKA NA NÁŘADÍ, KTEROU SI VŽDY MŮŽETE VZÍT S SEBOU!

021050000
C5
3.350 Kč **2.650 Kč**

Batoh

- Odstranitelný vnitřní panel na nářadí
- Šest funkčních vnějších kapes a dvě vnitřní kapsy
- Vodotěsné plastové dno
- Dvojitě bezpečnostní šněrování pro připevnění batohu k ramenům
- Ergonomická polstrovaná zádožná část



021050100
C5S
1.240 Kč **982 Kč**

Batoh na nářadí, vyrobený z odolného polyesteru

- Dvojitá rukojeť na horním středu batohu pro pevné a vyvážené držení
- Dvě velké přední kapsy
- Dvě prostorné vnitřní kapsy a 2 další pásy na suchý zip
- Vnitřní svinovací organizér na nářadí, který se skládá ze 4 částí
- Nastavitelné zesílené popruhy na ramena
- Maximální nosnost: 15 kg



021060010
C6T
4.900 Kč **3.880 Kč**

Batoh s kolečky

- Teleskopická rukojeť pro snadnou přepravu
- Vestavěná kolečka s prachotěsným krytem pro použití jako batoh
- 2 odstranitelné panely na nářadí
- Vnitřní kapsa pro PC a pět vnějších kapes
- Vodotěsné plastové dno



021080300
C8B
4.610 Kč **3.640 Kč**

Vozík na nářadí z technické tkaniny pro elektrikáře

- Tvrdý rám
- Teleskopická rukojeť
- 4 kolečka
- 1 odnímatelný vnitřní panel na nářadí
- Přední kapsa s držákem na identifikační kartu
- Dvojitě dno s nosičem
- 2 vnější boční kapsy
- 2 drátěné stahovací háky
- Výklopná rukojeť pro snadnější přístup k nářadí
- Lze uzamknout visacím zámkem (visací zámek není součástí dodávky)



IDEÁLNÍ PRO ELEKTRIKÁŘE



Brašna

- Tvrzené tělo
- Dvojitě dno
- Naklápěcí rukojeť pro jednodušší přístup k nářadí
- Pružné pásy na nářadí
- Vnitřní a vnější kapsy na nářadí
- Víko
- Nosič na nářadí obsažen ve dvojitě dně
- Vhodná pro použití s brašnou s kolečky C8



021100001
C10S
2.690 Kč **2.125 Kč**
420x220x250 mm 2,3 kg

021100000
C10
3.470 Kč **2.750 Kč**
520x220x250 mm 3,3 kg

021110000
C11 1.990 Kč **1.565 Kč**

Brašna

- Tvrdé, vodotěsné plastové dno
- Pružné pásky na nářadí
- Vnitřní a vnější kapsy na nářadí
- Držáky dokumentů vestavené do dvojitého dna krytu

2 kg

410x230x250 mm



020050065
2005MPU/E 1.845 Kč **1.455 Kč**

Pouzdro na nástroje se sadou 5 nástrojů



155x285x80 mm

Počet kusů/Popis

| Počet kusů/Popis | Beta N. |
|---|---------|
| 1 nůžky pro elektrikáře, rovné břity | 1128BMX |
| 1 kombinované kleště 180 mm | 1150BM |
| 2 ploché šroubovák 3,5x100 - 4x100 mm | 1201E |
| 1 křížový šroubovák Phillips® PH1x80 mm | 1202E |

020050035
2005PA/ET 3.590 Kč **2.830 Kč**

Pouzdro na nástroje se sadou 8 nástrojů pro elektrotechnickou údržbu

1000 V



260x250x190 mm

Počet kusů/Popis

| Počet kusů/Popis | Beta N. |
|---------------------------------------|---------|
| 1 diagonální štípací kleště 1000V 160 | 1082MQ |
| 1 nůžky pro elektrikáře, rovné břity | 1128BMX |
| 1 síťový zkoušecí šroubovák | 1253 |
| 2 křížové šroubováky PH1x80 a PH2x100 | 1272MQF |
| 2 ploché šroubováky 3,5x100 a 4,5x100 | 1274MQF |
| 1 elektroizolační černá páska | 1639ESB |

020010157
2001/BZ27 VU 5.200 Kč **4.100 Kč**

Taška se zapínáním na zip a sadou 27 kusů nářadí pro univerzální použití



380x290x60 mm



Počet kusů/Popis

| Počet kusů/Popis | Beta N. |
|---|---------|
| 1 nůžky pro elektrikáře, rovné břity | 1128BMX |
| 1 kombinované kleště 180 mm | 1150 |
| 6 očkoploché klíče 7-8-10-13-17-19 mm | 42 |
| 3 ploché šroubováky 3x75 - 4x100 - 5,5x150 mm | 1201E |
| 3 křížové šroubováky Phillips® PH0x60-PH1x80-PH2x100 mm | 1202E |
| 9 zahnutých zástrčných inbusových klíčů 1,5-2-2,5-3-4-5-6-8-10 mm | 96/SC9 |
| 1 zámečnické kladivo 300 g | 1370 |
| 1 stavitelné SIKO kleště 250 mm | 1048N |
| 1 svinovací metr 5 m | 1692/5 |
| 1 odlamovací nůž 18 mm | 1771 |

020050040
2005PA/U 3.290 Kč **2.600 Kč**

Pouzdro na nástroje se sadou 17 nástrojů pro univerzální použití



260x250x190 mm

Počet kusů/Popis

| Počet kusů/Popis | Beta N. |
|--|---------|
| 9 inbusové šestihřanné klíče | 96/SC9 |
| 1 stavitelný klíč 200 mm | 111E |
| 1 stavitelné SIKO kleště 250 mm | 1048N |
| 1 nůžky pro elektrikáře, rovné břity | 1128BMX |
| 2 ploché šroubováky 4x100 a 5,5x125 mm | 1201E |
| 2 křížové šroubováky Phillips® PH1x80 a PH2x100 mm | 1202E |
| 1 svinovací metr 3m | 1692 |

42

Náš převratný klíč 42 má nový tvar. Stylový, tenký tvar zesílený štíhlým profilem, lehčí na dotek. Síla, odolnost a ergonomický design klíčů Beta dosahují ještě vyšších hodnot, aby poskytly uživatelům nejlepší možný nástroj. Výrobní proces probíhá v našich továrnách v Sovico a Sulmona na základě nejmodernější automatizační technologie a nejlépe vyškolených pracovníků.

SILNÝ

Hodnoty utahovacího momentu se více než zdvojnásobily ve srovnání s požadavky, které mají být splněny podle normy ISO 1711.



ERGONOMICKÝ

Odsazené očko má úhel 15° pro ochranu ruky. Tvar je získán z formy; později se neohne.

ODOLNÝ

Pozoruhodná síla: v případě nesprávného použití se klíč ohne, aniž by se náhle a nebezpečně zlomil.



POZOR!
Nový tvar klíče 42 je dokonale kompatibilní se všemi podestami a pouzdry s naším převratným klíčem 42



000421078 ~~3.710 Kč~~ **2.930 Kč**
42/SP15

Sada 15 očkoplochých klíčů s držákem

6-7-8-9-10-11-12-13-14-15-16-17-19-22-24 mm



000421087 ~~2.125 Kč~~ **1.675 Kč**
42/SC9I

Sada 9 očkoplochých klíčů v kompaktním držáku

8-10-11-12-13-14-15-17-19 mm



000421070 ~~8.620 Kč~~ **7.010 Kč**
42/S26

Sada 26 očkoplochých klíčů

6-7-8-9-10-11-12-13-14-15-16-17-18-19-20-21-22-23-24-25-26-27-28-29-30-32 mm



26x

000550164 ~~3.080 Kč~~ **2.425 Kč**
55/B12N

Sada 12 oboustranných plochých klíčů v rolovacím pouzdře z odolného polyesteru

6x7-8x9-10x11-12x13
14x15-16x17-18x19
20x22-21x23-24x26
25x28-30x32 mm



001420259 ~~5.070 Kč~~ **3.750 Kč**
142SN/SC9

Sada 9 ráčnových očkoplochých klíčů s kloubem v kompaktním držáku



8-10-11-12-13-14-15-17-19 mm

001420087 ~~3.790 Kč~~ **3.070 Kč**
142/SC9I

Sada 9 obousměrných ráčnových očkoplochých klíčů v kompaktním držáku



8-10-11-12-13-14-15-17-19 mm

001410069 ~~3.690 Kč~~ **2.910 Kč**
141/B9

Sada 9 přímých očkoplochých ráčnových klíčů v látkovém pouzdře

8-10-11-12-13-14-15-17-19 mm



001920070 ~~1.310 Kč~~ **1.031 Kč**
192/S2

Sada 2 ks oboustranných ráčnových klíčů

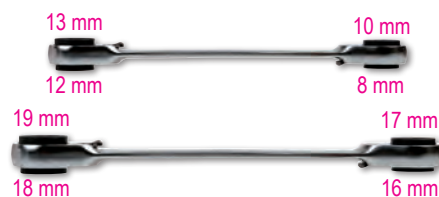

001860008 ~~1.081 Kč~~ **820 Kč**
186 8-32

Samojistící stavitelný klíč s automatickým zdvihem na šestihran, od 8 do 32 mm

Ideální pro hlavy šroubů: šestihranné, hvězdičkové, čtvercové a Torx®, včetně poškozených.

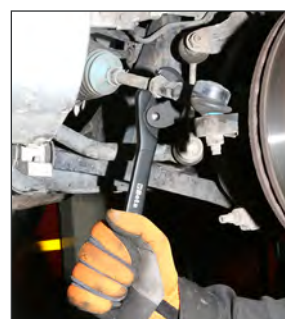

111E

Úhel čelistí je ve srovnání s osou posunut o 15°, což umožňuje dosáhnout na těžko přístupná místa, jako je tomu u našich ikonických očkoplochých klíčů, "42"

NOVÉ STAVITELNÉ KLÍČE SE STUPNICÍ, BETA 111E, umožňují utahování a povolování různě velkých matic a šroubů pomocí posuvných čelistí, které lze nastavit pomocí stavitelného šroubu.



111E

Stavitelné klíče se stupnicí v mm/palec, pochromované

- Pravostranné otáčení stavitelným šroubem
- Stupnice v mm/palec



| | L mm | L " | A max mm | | Kč | |
|-----------------|------|-----|----------|-----------|---------------------|-----------------|
| 111E 100 | 100 | 4 | 15 | 001110110 | 396 Kč | 331 Kč |
| 111E 150 | 150 | 6 | 24 | 001110115 | 411 Kč | 343 Kč |
| 111E 200 | 200 | 8 | 29 | 001110120 | 502 Kč | 420 Kč |
| 111E 250 | 250 | 10 | 34 | 001110125 | 609 Kč | 504 Kč |
| 111E 300 | 300 | 12 | 40 | 001110130 | 806 Kč | 671 Kč |
| 111E 380 | 380 | 15 | 45 | 001110138 | 1.580 Kč | 1.315 Kč |
| 111E 450 | 450 | 18 | 54 | 001110145 | 2.630 Kč | 2.210 Kč |
| 111E 600 | 600 | 24 | 62 | 001110160 | 3.650 Kč | 3.060 Kč |

111EN

Stavitelné klíče se stupnicí v mm/palec, fosfátované

- Levostranné otáčení stavitelným šroubem
- Stupnice v mm/palec



| | L mm | L " | A max mm | | Kč | |
|------------------|------|-----|----------|-----------|---------------------|-----------------|
| 111EN 100 | 100 | 4 | 15 | 001110410 | 390 Kč | 308 Kč |
| 111EN 150 | 150 | 6 | 24 | 001110415 | 408 Kč | 321 Kč |
| 111EN 200 | 200 | 8 | 29 | 001110420 | 494 Kč | 390 Kč |
| 111EN 250 | 250 | 10 | 34 | 001110425 | 596 Kč | 470 Kč |
| 111EN 300 | 300 | 12 | 40 | 001110430 | 795 Kč | 634 Kč |
| 111EN 380 | 380 | 15 | 45 | 001110438 | 1.570 Kč | 1.245 Kč |
| 111EN 450 | 450 | 18 | 54 | 001110445 | 2.680 Kč | 2.110 Kč |

111ER

Stavitelné klíče s otočnou čelistí a stupnicí v mm/palec, pochromované

- Otočná čelist
- Pravostranné otáčení stavitelným šroubem
- Stupnice v mm/palec



| | L mm | L " | A max mm | Ø max mm | | Kč | |
|------------------|------|-----|----------|----------|-----------|---------------------|-----------------|
| 111ER 200 | 200 | 6 | 29 | 3/4 | 001110520 | 697 Kč | 552 Kč |
| 111ER 250 | 250 | 8 | 34 | 1 | 001110525 | 859 Kč | 683 Kč |
| 111ER 300 | 300 | 10 | 40 | 1.1/4 | 001110530 | 1.375 Kč | 1.093 Kč |

111CM

Krátké stavitelné klíče s široce rozevratelnou čelistí, pochromované

- Široké rozevření
- Pravostranné otáčení stavitelným šroubem
- Stupnice v mm/palec



| | L mm | L " | A max mm | | Kč | |
|------------------|------|-----|----------|-----------|---------------------|-----------------|
| 111CM 170 | 170 | 6 | 32 | 001110770 | 970 Kč | 783 Kč |
| 111CM 220 | 220 | 8 | 38 | 001110722 | 1.285 Kč | 1.044 Kč |
| 111CM 270 | 270 | 10 | 46 | 001110727 | 798 Kč | 646 Kč |

000960374

96/SC9

340 Kč **283 Kč**

Sada 9 inbusových šestihřanných klíčů

| Ø mm | L mm |
|------|------|
| 1,5 | 45 |
| 2 | 50 |
| 2,5 | 57 |
| 3 | 64 |
| 4 | 72 |
| 5 | 83 |
| 6 | 94 |
| 8 | 105 |
| 10 | 119 |



COMPACT

000960354

96BPC/SC9

610 Kč **502 Kč**

Sada 9 dlouhých inbusových šestihřanných klíčů s kuličkou

| Ø mm | L mm |
|------|------|
| 1,5 | 79 |
| 2 | 84 |
| 2,5 | 89 |
| 3 | 99 |
| 4 | 108 |
| 5 | 126 |
| 6 | 148 |
| 8 | 168 |
| 10 | 187 |

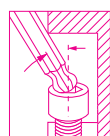

000970164

97BTX/SC8

1.188 Kč **944 Kč**

Sada 8 klíčů Torx® s kuličkou

| Ø mm | L mm |
|------|------|
| T9 | 62 |
| T10 | 71 |
| T15 | 81 |
| T20 | 92 |
| T25 | 94 |
| T27 | 105 |
| T30 | 114 |
| T40 | 129 |

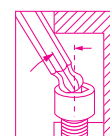

000961354

96LBP/SC9

546 Kč **435 Kč**

Sada 9 extra dlouhých inbusových šestihřanných klíčů s kuličkou

| Ø mm | L mm |
|------|------|
| 1,5 | 90 |
| 2 | 100 |
| 2,5 | 112 |
| 3 | 127 |
| 4 | 144 |
| 5 | 163 |
| 6 | 184 |
| 8 | 204 |
| 10 | 230 |



**DLOUHÝ
MODEL, +30%**

000970364

97BTXL/SC8

1.345 Kč **1.106 Kč**

Sada 8 dlouhých klíčů Torx® s kuličkou

| Ø mm | L mm |
|------|------|
| T9 | 80 |
| T10 | 86 |
| T15 | 100 |
| T20 | 110 |
| T25 | 126 |
| T27 | 140 |
| T30 | 160 |
| T40 | 176 |



**DLOUHÝ
MODEL, +25%**



000960946

96T/S5P

1.026 Kč **832 Kč**

Sada 5 lomených inbusových šestihřanných klíčů s rukojetí

Ø 2,5-3-4-5-6 mm



000970791

97TTX/S6

1.478 Kč **1.205 Kč**

Sada 6 klíčů Torx® s rukojetí

Ø T10-T15-T20-T25-T30-T40



009510687
951/S6

~~2.395 Kč~~ **1.950 Kč**



Sada 6 zástrčných klíčů s rukojetí tvaru T, třikrát šestihran

○ 2,5-3-4-5-6-8 mm



951

ORIGINÁLNÍ KLÍČ

Když byl tento klíč v roce 1980 uveden na trh, byla to revoluce. Byl navržen pro práci s vysoce odolnými šrouby. Tento klíč je synonymem pro rychlou manipulaci, flexibilní použití a přesné padne na hlavu šroubu. T rukojeť se šestihrany lze nastavit podle potřeby. Šestihranné konce jsou určeny k přenosu maximálně možného kroutícího momentu na šroub. Délka tyče umožňuje, aby se na šrouby snadno aplikovaly požadované kroutící momenty. Pokračující vylepšení výroby se promítá například do pískovaných povrchů a šestihranných konců s ostrými hranami, které umožňují lepší přizpůsobení jakýmkoli šroubům, včetně poškozených. Laserové značení má za následek silnější tyč.

SPOLEHLIVÝ KLÍČ

952

Spolehlivost a přesné před-polohování je tajemstvím úspěchu tohoto klíče. Kloubový spoj udržuje svou funkci v průběhu let a není nutná žádná oprava. Úhel natočení hlavice je 50°. Lze použít v 90° v pevné poloze. Posuvná T-rukojeť lze po celé své délce zastavit v požadované poloze.

UNI 6743

009520079
952/D7

~~5.420 Kč~~ **4.270 Kč**



Sada 7 klíčů s T-rukojetí, kloubem a šestihrannými hlavicemi

○ 7-8-10-12-13-14-17 mm

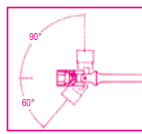

000961619
96BP-CL/SC9

~~714 Kč~~ **599 Kč**



Sada 9 barevných dlouhých šestihranných klíčů s kuličkou

| Ø mm | L mm |
|------|------|
| 1,5 | 91 |
| 2 | 102 |
| 2,5 | 113 |
| 3 | 128 |
| 4 | 143 |
| 5 | 163 |
| 6 | 185 |
| 8 | 206 |
| 10 | 231 |

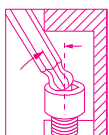

**DLOUHÝ
MODEL, +30%**



000971658
97BTX-C/SC8

~~1.270 Kč~~ **1.019 Kč**



Sada 8 barevných Torx® zástrčných klíčů s kuličkou

| Ø mm | L mm |
|------|------|
| T9 | 80 |
| T10 | 86 |
| T15 | 90 |
| T20 | 95 |
| T25 | 100 |
| T27 | 105 |
| T30 | 114 |
| T40 | 124 |

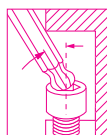

001422087

142MC/SC9I

~~3.830 Kč~~ **3.210 Kč**



Sada 9 barevných očkoplochých ráčnových klíčů v kompaktním držáku

| Ø mm | L mm |
|-------|------|
| 8x8 | 136 |
| 10x10 | 159 |
| 11x11 | 168 |
| 12x12 | 174 |
| 13x13 | 180 |
| 14x14 | 190 |
| 15x15 | 200 |
| 17x17 | 233 |
| 19x19 | 248 |



COLOR CODE

JEDNA BARVA, JEDNA VELIKOST

JEDNA BARVA, JEDEN TVAR HROTU

009002960
900MC/C24 6.790 Kč **5.490 Kč** 14"

Sada 11 šestihlanných barevných nástrčných hlavíc, 13 barevných zástrčných hlavíc a 6 příslušenství v kovovém kufříku



| | | |
|--|----------|-------------------------------|
| | 900MC | 4-5-6-7-8-9-10-11-12-13-14 mm |
| | 900MC/PH | PH1 - PH2 - PH3 |
| | 900MC/TX | T10-T15-T20-T25-T27-T30-T40 |
| | 900MC/LP | 0,8x4 - 1,2x6,5 - 1,2x8 mm |
| | 900/20 | 50 mm |
| | 900/21 | 150 mm |
| | 900/25 | |
| | 900BG/30 | |
| | 900/42 | |
| | 900/55 | |

009202964
920MC/C14 5.240 Kč **4.240 Kč** 12"

Sada 14 šestihlanných barevných nástrčných hlavíc a 5 příslušenství v kovovém kufříku



| | | |
|--|--------|---|
| | 920MC | 8-10-11-12-13-14-15-16-17-18-19 21-22-24 mm |
| | 920/21 | 125 mm |
| | 920/22 | 255 mm |
| | 920/25 | |
| | 920/42 | |
| | 920/55 | |

008600880
860/C27 1.400 Kč **1.168 Kč** 1/4"

Sada 25 barevných bitů, 1 adaptér a 1 ráčna v plastovém pouzdře



- 860LP 0,5x3-1,0x5,5-1,2x6,5 mm
- 860PE 2-2,5-3-4-5-6-mm
- 860PH PH1-PH2(x2)-PH3
- 860TX T6-T8-T10-T15-T20-T25-T30-T40
- 860PZ PZ1 - PZ2(2x) - PZ3
- 860/55 100 mm
- 892/0

008600902
860MIX/A31 1.270 Kč **1.031 Kč** 1/4"

Sada 30 barevných bitů s magnetickým adaptérem v plastovém pouzdře



- 860LP 0,5x3 - 0,6x4,5 - 0,8x5,5
1,0x5,5 - 1,2x6,5 mm
- 860PE 2-2,5-3-4-5-6-8-10 mm
- 860PH PH0 - PH1 - PH2 - PH3 - PH4
- 860RTX T9-T10-T15-T20-T25-T27-T30-T40
- 860PZ PZ1 - PZ2 - PZ3 - PZ4
- 882MSR/50 \varnothing 1/4 \bullet 1/4

012570210
1257LPH/S8 1.205 Kč **982 Kč** 1/4"

Sada 8 barevných mikrošroubováků



- 1257PH PH00-PH0-PH1
- 1257LP 0,4x2-0,4x2,5-0,5x3
0,6x3,5-0,8x4 mm

012632008
1263MC/D8 1.260 Kč **994 Kč** 1/4"

Sada 8 barevných šroubováků

- 1260 2,5x50-3x75-4x100-5,5x125
6,5x150 mm
- 1262 PH0x60-PH1x80
PH2x100 mm



Beta **evox-E**

Dostupné
od 05.2023

FUNKČNÍ A ERGONOMICKÝ ŠROUBOVÁK BETA EVOX JE NYNÍ TAKÉ ELEKTRICKÝ!



Životnost: 1 nabíjecím cyklem
můžete zašroubovat až 1.000
šroubů

Bezchybný úchop: padne do ruky
a umožňuje pevné a pohodlné
držení při elektrickém i manuálním
použití, což vede ke snížení únavy
ruky a zápěstí.

Pohodlí: díky zmenšeným
rozměrům a předním LED
diodám je ideální pro použití v
malých a špatně osvětlených
prostorech.

Všestrannost: tento šroubovák uspokojí
všechny potřeby; je dodáván s pouzdem
na opasek a sadou 6 různých bitů o
délce 50 mm. Navíc jej lze použít se
všemi 1/4" bity.

VČETNĚ BITŮ:



Technická data:

- 3,7V 2300mAh lithiový akumulátor
- Maximální utahovací moment v elektrickém režimu: 1,2 Nm
- Více než 1.000 šroubovacích úkonů při 1,2 Nm na 1 nabíť
- Rychlost: 250 ot./min
- Výnikající statická odolnost (až 12 Nm, ruční utahování)
- Výnikající mechanická odolnost
- Dobíjení přes USB-C kabel (součástí balení)
- Port USB-C je chráněným šroubovacím uzávěrem
- Přední LED diody pro lepší viditelnost pracovní oblasti
- Při nabíjení indikují LED diody, že nabíjení bylo dokončeno
- Ergonomická nylonová rukojeť inspirovaná šroubovákem Evox
- Vestavěná a utěsněná ovládací tlačítka
- Praktické pouzdro na opasek s kapsami na bity (včetně sady 6 dlouhých bitů o délce 76mm)

1/4

012100701
1210E/GE

3.280 Kč **2.580 Kč**

Evox-E AKU šroubovák



6x



012110701
1211E/GE

3.410 Kč **2.700 Kč**

Evox-E AKU šroubovák

1000 V



6x



NEW

012031018
1203E/D8P
~~757 Kč~~ **609 Kč**

Sada 8 šroubováků

1201E ● 2,5x50 - 3x75 - 4x100 - 5,5x100 - 6,5x150 mm
1202E ⊕ PH0x60 - PH1x80 - PH2x100 mm

012031019
1203E/D10N
~~989 Kč~~ **783 Kč**

Sada 10 šroubováků

1201E ● 2,5x50 - 3x75 - 4x100 - 5,5x150 - 6,5x150 mm
1202E ⊕ PH0x60 - PH1x80 - PH2x100 mm
1201E/N ● 4x30 mm
1202E/N ⊕ PH1x30 mm

012071207
1207E/TX-D7
~~773 Kč~~ **611 Kč**

Sada 7 šroubováků

1207E/TX ⊕ T6 - T8 - T10 - T15 - T20 - T25 - T30



EVOLUCE ŠROUBOVÁKU!



012630008
1263/D8
~~1.150 Kč~~ **907 Kč**

Sada 8 šroubováků

1260 ● 2,5x50 - 3x75 - 4x100 - 5,5x125 - 6,5x150 mm
1262 ⊕ PH0x60 - PH1x80 - PH2x100 mm

012630010
1263/D10
~~1.435 Kč~~ **1.131 Kč**

Sada 10 šroubováků

1260 ● 3x75 - 3,5x100 - 4x125 - 5,5x150 - 6,5x150 mm
1262 ⊕ PH0x60 - PH1x8 - PH2x100 mm
1260N ● 4x30 mm
1262N ⊕ PH1x30 mm

012670307
1267TX/D7
~~1.060 Kč~~ **832 Kč**

Sada 7 šroubováků

1267TX ⊕ T6 - T8 - T10 - T15 - T20 - T25 - T30



012930401
1293/D6 ~~1.101 Kč~~ **870 Kč**

Sada 6 šroubováků

1290 ● 3,5x75 - 5,5x150 - 6,5x150 mm
1292 ⊕ PH0x60 - PH1x80 - PH2x100 mm



012930408
1293INOX/D8 ~~1.265 Kč~~ **957 Kč**

Sada 8 šroubováků

1290INOX ● 2,5x50 - 3x75 - 4x100 - 5,5x150 - 6,5x150 mm
1292INOX ⊕ PH0x60 - PH1x80 - PH2x100 mm



012430016
1243LP/D6 ~~2.000 Kč~~ **1.540 Kč**

Sada 6 plochých úderových šroubováků

1241 ● 5,5x100 - 6,5x125 - 8x150 - 10x175 - 12x200 - 14x250 mm

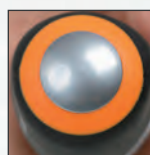

NEW



008670901
867/C52

~~2.560 Kč~~ **2.015 Kč**

10 mm

2,1 kg

52x

52 šestihřanných bitů 10 mm
a 2 příslušenství

| | | | |
|--|----------|---|-----------------------------|
| | 867PE | ○ | 4-5-6-7-8-10-12 mm |
| | 867PE/L | ○ | 4-5-6-7-8-10-12 mm |
| | 867XZN | ○ | M5-M6-M8-M10-M12 |
| | 867XZN/L | ○ | M5-M6-M8-M10-M12 |
| | 867TX | ⊗ | T20-T25-T30-T40-T45-T50-T55 |
| | 867TX/L | ⊗ | T20-T25-T30-T40-T45-T50-T55 |
| | 867RTX | ⊕ | T20-T25-T30-T40-T45-T50-T55 |
| | 867RTX/L | ⊕ | T20-T25-T30-T40-T45-T50-T55 |
| | 867/1 | ○ | 10 mm - □ 3/8" |
| | 867/2 | ○ | 10 mm - □ 1/2" |

250x170x70 mm



016000008
1600Q 8

~~715 Kč~~ **564 Kč**

1/4"

Univerzální klíč na rozvodné skříně.
4-paprsková verze.

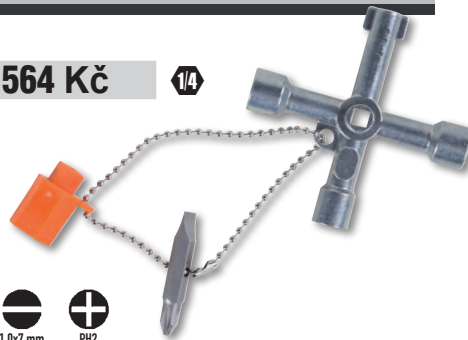

016000010
1600Q 10

~~911 Kč~~ **721 Kč**

1/4"

Univerzální dvojitý klíč na rozvodné skříně.
8-paprsková verze.



009000882
900/55Z

~~803 Kč~~ **659 Kč**

Ráčna 1/4", 72 zubů

**15 ZÁBĚROVÝCH
ZUBŮ VŽDY V KONTAKTU**

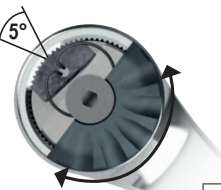

| | | | |
|------|------|------|------|
| L mm | Ø mm | A mm | ■ |
| 126 | 25 | 23 | 1/4" |

72

NOVÝ DESIGN
ZVÝŠENÁ ODOLNOST

Ráčna, 72 zubů

72

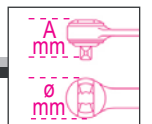

| | L mm | Ø mm | A mm | ■ | | Kč |
|---------------|------|------|------|------|-----------|-----------------------------------|
| 910/55 | 200 | 30 | 33 | 3/8" | 009100882 | 1.017 Kč 808 Kč |
| 920/55 | 275 | 40 | 43 | 1/2" | 009200882 | 1.210 Kč 982 Kč |

008620950
862F/A7

~~750 Kč~~ **591 Kč**

1/4"

Sada 7 bitů s šestihřannou
nástrčnou magnetickou
hlavicí v plastovém pouzdře

7x

862F ○ 5,5-6-7-8-
10-12-13 mm



012560100

1256/C36-2

~~1.355 Kč~~ **1.069 Kč**

Mikrošroubovák s 36
vyměnitelnými bity 4 mm
a magnetickým nástavcem

200 g



130x60x35 mm

| | | | |
|--|---------|---|----------------------------------|
| | 1256TX | ⊗ | T3-T4-T5-T6-T7-T8-T9-T10-T15 |
| | 1256RTX | ⊕ | T6-T7-T8-T9-T10 |
| | 1256LP | ● | 0,8-1,2-1,5-1,8-2-2,5-3-3,5-4 mm |
| | 1256PE | ○ | 0,7-0,9-1,3-1,5-2 mm |
| | 1256PH | ⊕ | PH000-PH00-PH0-PH1 |
| | 1256PZ | ⊕ | PZ000-PZ00-PZ0-PZ1 |
| | 1256/20 | | |
| | 1256/30 | | |



KOMPAKTNÍ, SNADNO PŘENOSNÝ



**FUNKČNÍ, ŠROUBOVACÍ BITY LZE
SNADNO VYJMOUT A NASADIT**

009000947 ~~3.030 Kč~~ **2.400 Kč** 14" 14"

Sada 11 šestihránných hlavíc, 21 bitů
a 7 příslušenství,
v plastové krabičce



39x

150x97x53 mm

| | | | |
|--|-----------|---------------------------------|----|
| | 900 | 5-5-5-6-7-8-9-10-11-12-13-14 mm | 11 |
| | 900/20 | 50 mm | 1 |
| | 900/20L | 100 mm | 1 |
| | 900/25 | | 1 |
| | 900BG/30C | 128 mm | 1 |
| | 892/0 | ■ ¼ - ● ¼ | 1 |
| | 895/1 | ○ ¼ - □ ¼ | 1 |
| | 861LP | ● 0,6x4,5-1,2x6,5-1,2x8 mm | 3 |
| | 861PH | ⊕ PH1-PH2-PH3 | 3 |
| | 861PZ | ⊕ PZ1-PZ2-PZ3 | 3 |
| | 861PE | ○ 2,5-3-4-5-6 mm | 5 |
| | 861RTX | ⊗ T10-T15-T20-T25-T27-T30-T40 | 7 |
| | 900/55Z | 126 mm | 1 |

009001947 ~~3.090 Kč~~ **2.435 Kč** 14" 14"

Sada 11 univerzálních
hlavic, 21 bitů
a 7 příslušenství,
v plastové krabičce



39x

150x97x53 mm

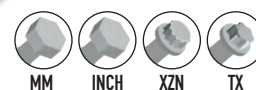

| | | | |
|--|-----------|---|----|
| | 900U | mm 5-5-5-6-7-8-9-10-11-12-13-14 mm " 13/64-7/32-1/4-9/32-5/16-11/32-3/8-7/16-15/32-1/2-9/16 XZN M6-M8-M10-M12-M14-M16-M18 TX E7-E8-E10-E12-E14-E16-E18 | 11 |
| | 900/20 | 50 mm | 1 |
| | 900/20L | 100 mm | 1 |
| | 900/25 | | 1 |
| | 900BG/30C | 128 mm | 1 |
| | 892/0 | ■ ¼ - ● ¼ | 1 |
| | 895/1 | ○ ¼ - □ ¼ | 1 |
| | 861LP | ● 0,6x4,5-1,2x6,5-1,2x8 mm | 3 |
| | 861PH | ⊕ PH1-PH2-PH3 | 3 |
| | 861PZ | ⊕ PZ1-PZ2-PZ3 | 3 |
| | 861PE | ○ 2,5-3-4-5-6 mm | 5 |
| | 861RTX | ⊗ T10-T15-T20-T25-T27-T30-T40 | 7 |
| | 900/55Z | 126 mm | 1 |

009000971 ~~3.570 Kč~~ **2.860 Kč** 14" 14"

Sada 11 šestihránných hlavíc,
20 bitů a 8 příslušenství
v kovovém kufříku



39x

1,2 kg

270x120x45 mm

| | | |
|--|----------|-----------------------------------|
| | 861LP | ● 0,5x3-0,8x5,5-1x5,5-1,2x6,5 mm |
| | 861PE | ○ 3-4-5-6-8 mm |
| | 861PH | ⊕ PH0-PH1-PH2-PH3 |
| | 861TX | ⊗ T8-T10-T15-T20-T25-T30-T40 |
| | 895/1 | ○ 1/4" - □ 1/4" |
| | 900 | ○ 5-5-5-6-7-8-9-10-11-12-13-14 mm |
| | 900/16 | □ 1/4 - ■ 1/4" |
| | 900/20 | 50 mm |
| | 900/21 | 150 mm |
| | 900/25 | |
| | 900/42 | |
| | 900BG/30 | |
| | 900/55 | |

009020807 **902A/C22** 6.030 Kč **4.880 Kč** 12" 14"

Sada 22 šestihranných hlavíc a 6 příslušenství v kovovém kufříku

| | | | | |
|-----|--|--------|---|--|
| 14" | | 900 | ○ | 5-5,5-6-7-8-9-10-11-12-13 mm |
| | | 900/20 | | 50 mm |
| | | 900/25 | | |
| | | 900/55 | ⊕ | |
| 12" | | 920A | ○ | 10-13-14-15-17-18-19-22-24-27-30-32 mm |
| | | 920/21 | | 125 mm |
| | | 920/25 | | |
| | | 920/55 | ⊕ | |

28x



3,5 kg

420x185x60 mm

Sada 16 šestihranných hlavíc a 5 příslušenství v tvrdé plastové podestě a kovovém kufříku

| | | | |
|--|--------|---|--|
| | 910A | ○ | 6-7-8-9-10-11-12-13-14-15-16-17-18-19-21-22 mm |
| | 910/21 | | 125 mm |
| | 910/22 | | 250 mm |
| | 910/25 | | |
| | 910/42 | | 210 mm |

38"



21x

335x145x60 mm

009100936 **910A/C16** 4.750 Kč **3.740 Kč**

3/8" ráčna (910/55)



009100935 **910A/C16HR** 5.290 Kč **4.170 Kč**

3/8" ráčna s otočnou rukojetí (910/58)



Sada 17 šestihranných hlavíc a 5 příslušenství v pěnové podestě a kovovém kufříku

| | | | |
|--|--------|---|---|
| | 920A | ○ | 10-11-12-13-14-15-16-17-18-19-20-21-22-24-27-30-32 mm |
| | 920/21 | | 125 mm |
| | 920/22 | | 255 mm |
| | 920/25 | | |
| | 920/42 | | 305 mm |

12"



22x

420x185x60 mm

009200924 **920A/C17M** 5.550 Kč **4.500 Kč**

1/2" ráčna (920/55)



009200937 **920A/C17MR** 6.270 Kč **4.950 Kč**

1/2" ráčna s otočnou rukojetí (920/58)



009280955 **928A/C12** 14.810 Kč **11.700 Kč** 3/4"

Sada 12 šestihranných hlavíc a 5 příslušenství v plechovém kufříku

| | | | |
|--|--------|---|--|
| | 928A | ○ | 22-24-27-30-32-34-36-38-41-46-50-55 mm |
| | 928/21 | | 200 mm |
| | 928/22 | | 380 mm |
| | 928/25 | | |
| | 928/42 | | 450 mm |
| | 928/55 | ⊕ | |

17x



13 kg

530x220x80 mm

605E

1/4"

Momentový klíč klikací s obousměrnou ráčnou pro levostranné i pravostranné dotahování, přesnost momentu: $\pm 6\%$

UNI EN 26789 ISO 6789



| | Nm mm | kgfm | lbf.in | ■ | L (mm) | g | | Kč |
|----------------|-------|---------|--------|------|--------|-----|-----------|-------------------------------------|
| 605E/5 | 1÷5 | 0,1÷0,5 | 10÷45 | 1/4" | 190 | 180 | 006050105 | 4.350 Kč 3.430 Kč |
| 605E/10 | 2÷10 | 0,2÷1,0 | 18÷90 | 1/4" | 190 | 180 | 006050110 | 4.490 Kč 3.540 Kč |

666N

1/4" 3/8" 1/2"

Momentové klíče západkového typu s obousměrnou ráčnou, pro pravostranné dotahování, přesnost momentu: $\pm 3\%$

UNI EN 26789 ISO 6789



| | Nm mm | kgfm | lbf.in | ■ | L (mm) | g | | Kč |
|-----------------|--------|---------|--------|------|--------|------|-----------|-------------------------------------|
| 666N/2 | 5÷25 | 0,5÷2,5 | 4÷18 | 1/4" | 220 | 300 | 006660002 | 7.200 Kč 5.690 Kč |
| 666N/2X | 5÷25 | 0,5÷2,5 | 4÷18 | 3/8" | 220 | 300 | 006660003 | 7.230 Kč 5.720 Kč |
| 666N/5 | 10÷50 | 1÷5 | 7÷37 | 3/8" | 325 | 660 | 006660005 | 4.610 Kč 3.640 Kč |
| 666N/10 | 20÷100 | 2÷10 | 15÷75 | 3/8" | 367 | 730 | 006660010 | 4.650 Kč 3.680 Kč |
| 666N/10X | 20÷100 | 2÷10 | 15÷75 | 1/2" | 367 | 800 | 006660011 | 4.690 Kč 3.700 Kč |
| 666N/20 | 40÷200 | 4÷20 | 30÷150 | 1/2" | 465 | 1010 | 006660020 | 5.140 Kč 4.060 Kč |
| 666N/30 | 60÷300 | 6÷30 | 50÷220 | 1/2" | 581 | 1380 | 006660030 | 5.950 Kč 4.700 Kč |



665

3/8" 1/2"

Mechanický momentový klíč s digitálním zobrazením a oboustrannou ráčnou, pro pravostranné dotahování, přesnost momentu: $\pm 3\%$

- Reverzibilní ráčna
- LCD displej
- Snadno čitelná měření
- Jednotky měření: N · m, lbf.ft
- Připojení kalibračního zařízení
- Napájení: 1x CR1632 3V baterie (součástí dodávky)

UNI EN 26789 ISO 6789

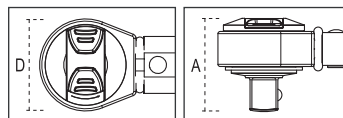

**RYCHLÉ A PŘESNÉ
DIGITÁLNÍ NASTAVENÍ
UTAHOVACÍHO MOMENTU**

| | Nm mm | ■ | D (mm) | A (mm) | L (mm) | g | | Kč |
|----------------|--------|-----|--------|--------|--------|------|-----------|-------------------------------------|
| 665/6 | 10÷60 | 3/8 | 30 | 33 | 335 | 655 | 006650006 | 4.700 Kč 3.620 Kč |
| 665/10 | 20÷100 | 3/8 | 30 | 33 | 375 | 725 | 006650010 | 4.740 Kč 3.650 Kč |
| 665/10X | 20÷100 | 1/2 | 30 | 37 | 375 | 725 | 006650011 | 4.780 Kč 3.680 Kč |
| 665/20 | 40÷200 | 1/2 | 40 | 43 | 470 | 995 | 006650020 | 5.240 Kč 4.040 Kč |
| 665/30 | 60÷330 | 1/2 | 40 | 43 | 590 | 1260 | 006650030 | 6.060 Kč 4.670 Kč |

006650100

665/SW

~~471 Kč~~

390 Kč



Přístroj pro kalibraci momentových klíčů 665 bez demontáže

- Přístroj umožňuje kalibraci momentových klíčů BETA 665 s pomocí měřiče momentu BETA 680 a 682, aniž by byla nutná demontáž klíčů.
- Kalibrace je prováděna v několika bodech, aby se kompenzovalo nelineární chování pružiny.
- Je vybaven micro USB portem pro aktualizace firmwaru.



NEW

677/C800 UNI EN 26789 ISO 6789

677/C 3/4"

Momentové klíče lomené s oboustrannou ráčnou, pro pravo i levostranné utahování, přesnost utahování: ±4% v kufříku



| | Nm mm | kgfm | lbf.in | ■ | L (mm) | kg | | Kč |
|------------------|----------|--------|---------|------|--------|-----|-----------|---------------------------------------|
| 677/C600 | 120÷600 | 12÷60 | 100÷450 | 3/4" | 1059 | 6,0 | 006770607 | 21.530 Kč 18.070 Kč |
| 677/C800 | 200÷800 | 20÷80 | 150÷600 | 3/4" | 1319 | 6,7 | 006770612 | 22.370 Kč 18.760 Kč |
| 677/C1000 | 300÷1000 | 30÷100 | 200÷750 | 3/4" | 1554 | 7,4 | 006770616 | 23.760 Kč 19.930 Kč |

VHODNÝ PRO PNEUSERVIS

12"

UNI EN 26789 ISO 6789

00610025 ~~3.760 Kč~~ **2.970 Kč** 12"

Ráčnový momentový klíč s 5 přednastavenými hodnotami pro pravostranné dotahování, přesnost: ± 4%

- Nastavitelné hodnoty utahovacího momentu: 90 - 100 - 110 - 120 - 130 Nm
- Zatažením za konec rukojeti odblokujete klíč a vyberte požadovaný utahovací moment
- Pokud se nepoužívá, nastavte utahovací moment na nejnižší hodnotu rozsahu momentového klíče

| L mm | A mm |
|------|------|
| 490 | 39 |



006100125 ~~3.330 Kč~~ **2.630 Kč** 12"

Momentový klíč s rukojetí ve tvaru L a 5 přednastavenými hodnotami pro pravostranné dotahování, přesnost: ± 4%

- Nastavitelné hodnoty utahovacího momentu: 90 - 100 - 110 - 120 - 130 Nm
- Zatažením za konec rukojeti odblokujete klíč a vyberte požadovaný utahovací moment
- Pokud se nepoužívá, nastavte utahovací moment na nejnižší hodnotu rozsahu momentového klíče

| L mm | L1 mm |
|------|-------|
| 470 | 80 |



006100150 ~~3.480 Kč~~ **2.750 Kč** 12"

NEW

Momentový klíč s rukojetí ve tvaru L

Je vhodný pro použití na většině užitkových vozidel a SUV na trhu. Momentový klíč Beta 610L/5L je navržený speciálně pro pneuservisy a umožňuje pravostranné dotahování s 5 přednastavenými utahovacími momenty: 120 - 140 - 160 - 180 - 200 Nm.

- Nastavitelné hodnoty utahovacího momentu: 120 - 140 - 160 - 180 - 200 Nm
- Přesnost: ± 4%
- Extrémně rychlá volba utahovacího momentu
- 1/2"

| L mm | L1 mm |
|------|-------|
| 470 | 80 |



SPECIÁLNĚ PRO PNEUSERVISY

DECENTRALIZOVANÝ KOLÍK ZVYŠUJE PÁKOVÝ EFEKT A TÍM SNIŽUJE NÁMAHU

011690133
1169BM/D3 1.860 Kč **1.505 Kč**

Sada 3 kleští, kombinované kleště, kleště s dlouhými čelistmi a štípací kleště



011690273
1169GBM/D3 1.780 Kč **1.340 Kč**

Sada 3 kleští, kombinované kleště, kleště s dlouhými čelistmi a štípací kleště, dvoukomponentní rukojeti, průmyslová úprava



011690024
1169N/D4 2.085 Kč **1.690 Kč**

Sada 4 kleští, kombinované kleště, kleště s dlouhými čelistmi, štípací kleště a SIKO kleště



010310000
1031/S4 1.930 Kč **1.555 Kč**

Sada 4 kleští na pojistné kroužky



011500618
1150HPC 1.305 Kč **1.031 Kč**

Kombinované kleště HYPERCUT s ostřím ze slinuté oceli M2

- Perleťově chromovaná povrchová úprava
- Dvoukomponentní rukojeti
- Decentralizovaný kolík umožňuje, aby byl bod otáčení blíže k bodu řezu a to zlepšuje pákový efekt.
- Dokonale zarovnané úzké čelisti s tenkým profilem zajišťují pevné uchopení a to i v místech s velmi omezeným prostorem.

| | |
|--|--------------|
| Tvrdost ostří M2 | -73% |
| Střihové napětí - statická zkouška | +127% |
| Průměrná životnost ostří (test ISO 5744) | 65HRC |



PATENTOVÁNO

1048N

VYNIKAJÍCÍ ÚCHOP A ÚŽASNÉ OVLÁDÁNÍ

Indukčně kalené zuby pro delší životnost

Větší úhel hlavy a rukojeti pro lepší ergonomické ovládání

Mimořádné ovládání a pohodlí díky velké kontaktní ploše s rukou

Charakteristické vlastnosti:

- Úzké čelisti umožňují přístup do úzkých prostor
- Vytužený spoj odolnější proti opotřebení
- Ochrana proti nechtěnému skřípnutí prstů
- Fosfátová povrchová úprava
- Rukojeti jsou potaženy protiskluzovým PVC
- Vyrobeny z chrom-vanadiové oceli
- Norma DIN ISO 8976

Nová geometrie zubů pro efektivní a bezpečné uchopení šestihřanných a kulatých profilů



Ochrana proti nechtěnému skřípnutí prstů a ruce

Inovativní protiskluzové rukojeti potažené PVC

DIN ISO 8976

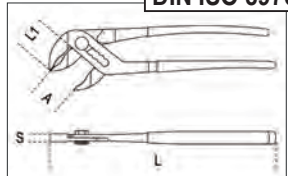

Až 60 mm pro velikost 300 mm

8 POLOH ROZTEČE ČELISTÍ

1048N

SIKO kleště s rukojeťmi potaženými PVC

NEW



| | L mm | A Max mm | L1 mm | S mm | g | | Kč |
|------------------|------|----------|-------|------|-----|-----------|---------------------------------|
| 1048N 175 | 175 | 36 | 31 | 11 | 189 | 010480910 | 554 Kč 440 Kč |
| 1048N 250 | 250 | 46 | 38 | 13 | 354 | 010480915 | 599 Kč 475 Kč |
| 1048N 300 | 300 | 60 | 44 | 14,8 | 554 | 010480920 | 885 Kč 708 Kč |

010480923
1048N/D3
~~2 035 Kč~~ **1 615 Kč**
Sada 3 SIKO kleští

1048VN

SIKO kleště s oranžově lakovaným povrchem

NEW



| | L mm | A Max mm | L1 mm | S mm | g | | Kč |
|-------------------|------|----------|-------|------|-----|-----------|---------------------------------|
| 1048VN 175 | 175 | 36 | 31 | 11 | 189 | 010480111 | 494 Kč 393 Kč |
| 1048VN 250 | 250 | 46 | 38 | 13 | 354 | 010480116 | 567 Kč 447 Kč |
| 1048VN 300 | 300 | 60 | 44 | 14,8 | 554 | 010480121 | 827 Kč 659 Kč |

1055D

Samosvorné kleště, na matice a kulaté profily

Speciální profil čelistí, díky kterému je tento typ kleští ideální pro:
- šroubování a odšroubování rezavých a nebo poškozených matic
a kulatých profilů
- usnadňuje práci na U profilech, lištách a montážních profilech

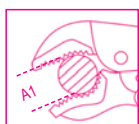

| | L mm | Ø Max mm | | Kč |
|------------------|------|----------|-----------|---------------------------------|
| 1055D/195 | 195 | 22 | 010550119 | 564 Kč 430 Kč |
| 1055D/235 | 235 | 43 | 010550123 | 633 Kč 482 Kč |

004370550

437U/09

~~1.940 Kč~~ **6.030 Kč**

Sada pro opravy poškozených závitů

M5X0,8
M6X1,0
M8X1,25
M10X1,5
M12X1,75



370x230x55 mm

010090060

1009L/DP-S2

~~1.410 Kč~~ **1.118 Kč**

Sada 2 extra dlouhých
kloubových kleští
s vroubkovanými čelistmi

L 340 mm



NEW

1599GI

Zámečnické svěráky s výměnnými čelistmi

- Pohyblivé čelisti se čtyřhranným vedením umožňují náročnou práci
- Vyměnitelné čelisti s tvrzeným povrchem



1599GR

Sada páru náhradních
čelistí a montážních
šroubů pro svěráky
1599GI



| | | Kč |
|-------------------|-----------|---------------------------------|
| 1599GR 100 | 015990920 | 524 Kč 408 Kč |
| 1599GR 125 | 015990925 | 660 Kč 514 Kč |
| 1599GR 150 | 015990950 | 803 Kč 621 Kč |
| 1599GR 175 | 015990975 | 935 Kč 733 Kč |

| | L1 mm | BxH mm | Ø mm | A max mm | | Kč |
|-------------------|-------|--------|------|----------|-----------|---------------------------------------|
| 1599GI 100 | 100 | 92x46 | 11 | 125 | 015990200 | 5.700 Kč 4.440 Kč |
| 1599GI 125 | 125 | 108x54 | 13 | 150 | 015990225 | 7.850 Kč 6.130 Kč |
| 1599GI 150 | 150 | 125x62 | 13 | 200 | 015990250 | 10.720 Kč 8.350 Kč |
| 1599GI 175 | 175 | 140x70 | 15 | 220 | 015990275 | 14.290 Kč 11.130 Kč |

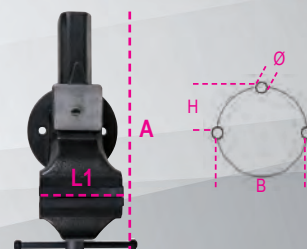

004120425
412/SP25
3.680 Kč **3.040 Kč**

Sada 25 vybrušovaných vrtáků HSS s válcovou stopkou a lesklým povrchem

Ø 1÷13 x 0,5 mm

R ≤ 800 N/mm²
HV ≈ 750÷820
DIN 338



115x170x40 mm

004120469
412M/SP19
1.760 Kč **1.330 Kč**

Sada 19 vybrušovaných vrtáků HSS s válcovou stopkou, AISI M2

Ø 1÷10 x 0,5 mm

R ≤ 850 N/mm²
HV ≈ 820
DIN 338



115x170x40 mm

004150440
415CO/SP19A
2.550 Kč **2.135 Kč**

Sada kobaltových vrtáků s válcovou stopkou, HSS-CO 5%
• Pro vrtání děr do nerez, legované oceli, litiny, měkké oceli, lehkých slitin

Ø 1÷10 x 0,5 mm

R ≤ 1200 N/mm²
HV ≈ 800÷860
DIN 338



115x170x40 mm

004160469
416P/SP19
3.190 Kč **2.520 Kč**

Sada 19 vrtáků HSS, AISI M2, s válcovou stopkou a malým středícím vrtákem

Ø 1÷10 x 0,5 mm

R ≤ 900 N/mm²
HV ~ 820÷850

NEW

**RYCHLEJŠÍ
VRTÁNÍ**

115x170x40 mm



004260060
426A/SP6
4.230 Kč **3.340 Kč**

Sada 6 zahlubovacích fréz HSS se 3 asymetrickými břity

Ø 6,3 - 8,3 - 10,4 - 12,4 - 16,5 - 20,5 mm

**VYSOKÁ
PRACOVNÍ
RYCHLOST**

**SNÍŽENÉ
VIBRACE**

110x145x40 mm



004460060
446/C110
18.800 Kč **14.860 Kč**

Sada závitníků 430, 433 a závitnic 440, 440A, 441, 441A z chromové oceli, metrický závit a příslušenství v dřevěném pouzdře

435/0 444/1 436/1
435/3 444/2



| 430 M mm | 433 M mm | 440/440A M mm | 441/441A M mm |
|----------|-------------------|---------------|-------------------|
| 2x0,4 | 6x0,75 - 7x0,75 | 2x0,4 | 6x0,75 - 7x0,75 |
| 3x0,5 | 8x0,75 - 8x1 | 3x0,5 | 8x0,75 - 8x1 |
| 4x0,7 | 9x0,75 - 9x1 | 4x0,7 | 9x0,75 - 9x1 |
| 5x0,8 | 10x0,75 - 10x1 | 5x0,8 | 10x0,75 - 10x1 |
| 6x1 | 10x1,25 - 11x0,75 | 6x1 | 10x1,25 - 11x0,75 |
| 7x1 | 11x1 - 11x1,25 | 7x1 | 11x1 - 11x1,25 |
| 8x1,25 | 12x0,75 - 12x1 | 8x1,25 | 12x0,75 - 12x1 |
| 9x1,25 | 12x1,25 - 12x1,5 | 9x1,25 | 12x1,25 - 12x1,5 |
| 10x1,5 | 14x1 - 14x1,25 | 10x1,5 | 14x1 - 14x1,25 |
| 11x1,5 | 14x1,5 - 16x1 | 11x1,5 | 14x1,5 - 16x1 |
| 12x1,75 | 16x1,5 - 18x1,5 | 12x1,75 | 16x1,5 - 18x1,5 |
| 14x2 | | 14x2 | |
| 16x2 | | 16x2 | |

500x337x60 mm

015450011 **1545/C5M** 10.778 Kč **8.300 Kč**

Vytahovák 1542/1 s 5 stahovými 1544

| | A mm | C mm |
|--------|-------|------|
| 1544/1 | 9÷12 | 0,80 |
| 1544/2 | 13÷17 | 1,15 |
| 1544/3 | 16÷21 | 1,70 |
| 1544/4 | 20÷25 | 1,65 |
| 1544/5 | 25÷30 | 2,00 |

265x180x45 mm

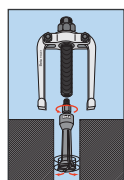

014300106 **1430/S6** 787 Kč **621 Kč**

Sada 5 kuželových vytahováků na zlomené šrouby a čepy, vyrobených z kalené oceli v pouzdře

1430/1-1430/2-1430/3
1430/4-1430/5-1430/6



1500N

Univerzální stahovák s 2 posuvnými rameny

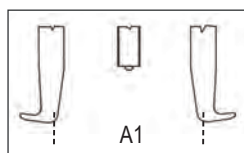

| | A min+Max mm | L mm | L1 mm | mm | A1 mm | | Kč |
|----------------|--------------|------|-------|----|-------|-----------|-------------------------------------|
| 1500N/0 | 18÷65 | 70 | 100 | 15 | 110 | 015000600 | 1.420 Kč 1.131 Kč |
| 1500N/1 | 23÷70 | 100 | 130 | 17 | 130 | 015000601 | 1.440 Kč 1.143 Kč |
| 1500N/2 | 23÷100 | 100 | 130 | 17 | 160 | 015000602 | 1.490 Kč 1.180 Kč |
| 1500N/3 | 35÷140 | 150 | 190 | 20 | 230 | 015000603 | 2.495 Kč 1.975 Kč |
| 1500N/4 | 35÷190 | 150 | 190 | 20 | 280 | 015000604 | 2.700 Kč 2.125 Kč |
| 1500N/5 | 43÷250 | 205 | 295 | 27 | 360 | 015000605 | 5.430 Kč 4.290 Kč |
| 1500N/6 | 43÷320 | 205 | 295 | 27 | 430 | 015000606 | 5.810 Kč 4.580 Kč |

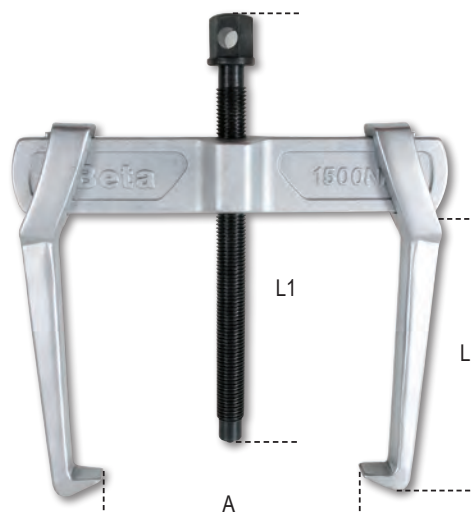

1518

Stahovák se 3 rameny

| | A min+Max mm | L mm | L1 mm | mm | | Kč |
|---------------|--------------|------|-------|----|-----------|-------------------------------------|
| 1518/1 | 24÷100 | 105 | 105 | 12 | 015180000 | 1.535 Kč 1.093 Kč |
| 1518/2 | 32÷160 | 135 | 150 | 17 | 015180001 | 2.030 Kč 1.440 Kč |
| 1518/3 | 40÷220 | 235 | 220 | 19 | 015180002 | 3.540 Kč 2.520 Kč |



000310420
31BM/D6 2.395 Kč **1.865 Kč**

Sada 6 ks vyrážeců s rukojetí
 Plné využití, přesný úder

Ø 2-3-4-5-6-8 mm



000320160
32AU 1.100 Kč **845 Kč**

Automatický důlčík



L 150 mm



1370T Kladiva pro mechaniky
 se sklolinátovou násadou

| | g | g | | Kč | |
|-------------------|------|------|-----------|-------------------|---------------|
| 1370T/300 | 300 | 452 | 013700630 | 410 Kč | 333 Kč |
| 1370T/500 | 500 | 663 | 013700650 | 477 Kč | 388 Kč |
| 1370T/800 | 800 | 1017 | 013700680 | 510 Kč | 413 Kč |
| 1370T/1000 | 1000 | 1279 | 013700700 | 623 Kč | 504 Kč |
| 1370T/1500 | 1500 | 1740 | 013700750 | 649 Kč | 527 Kč |



1385 Kladiva s měděnou hlavou,
 dřevěné násady

| | g | A mm | L mm | L1 mm | | Kč | |
|------------------|------|------|------|-------|-----------|---------------------|-----------------|
| 1385 400 | 400 | 26 | 260 | 75 | 013850404 | 795 Kč | 589 Kč |
| 1385 600 | 600 | 32 | 270 | 80 | 013850406 | 1.150 Kč | 857 Kč |
| 1385 800 | 800 | 34 | 280 | 90 | 013850408 | 1.505 Kč | 1.118 Kč |
| 1385 1000 | 1000 | 37 | 280 | 100 | 013850410 | 1.875 Kč | 1.390 Kč |
| 1385 1500 | 1500 | 43 | 280 | 110 | 013850415 | 2.750 Kč | 2.040 Kč |
| 1385 2000 | 2000 | 48 | 300 | 120 | 013850420 | 3.700 Kč | 2.750 Kč |

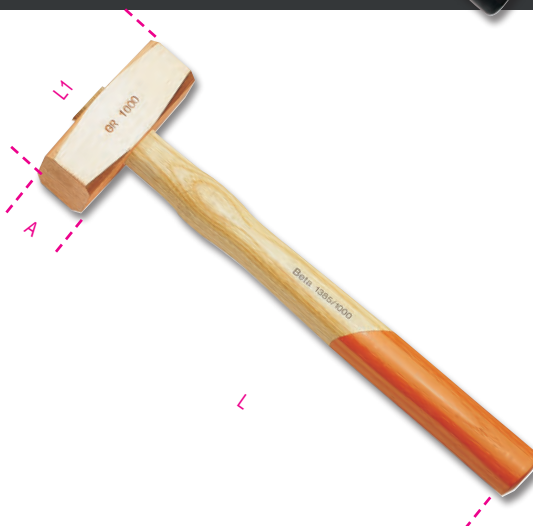

1392 Pružné paličky,
 s vyměnitelnými plastovými čely,
 ocelové násady

| | Ø mm | L mm | L1 mm | g | | Kč | |
|----------------|------|------|-------|------|-----------|---------------------|-----------------|
| 1392 30 | 30 | 300 | 105 | 575 | 013920030 | 951 Kč | 746 Kč |
| 1392 35 | 35 | 305 | 115 | 670 | 013920035 | 1.047 Kč | 832 Kč |
| 1392 40 | 40 | 310 | 125 | 796 | 013920040 | 1.179 Kč | 932 Kč |
| 1392 50 | 50 | 325 | 135 | 1206 | 013920050 | 1.385 Kč | 1.093 Kč |
| 1392 60 | 60 | 385 | 155 | 1505 | 013920060 | 2.155 Kč | 1.700 Kč |



UNI 7784

1691MG

SVINOVACÍ METRY S MAGNETEM,
nárazuvzdorné tělo z ABS,
ocelové pásmo,
třída přesnosti II

NEW



| | L mm | S mm | | Kč |
|------------------|------|------|-----------|---------------------------------|
| 1691MG/5 | 5 | 25 | 016910405 | 304 Kč 239 Kč |
| 1691MG/8 | 8 | 25 | 016910408 | 420 Kč 328 Kč |
| 1691MG/10 | 10 | 25 | 016910410 | 466 Kč 363 Kč |

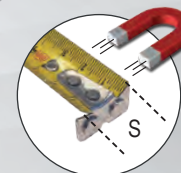

MAGNETICKÝ

1650

Posuvné měřítko vyrobeno
z kalené nerezové oceli
v koženém obalu

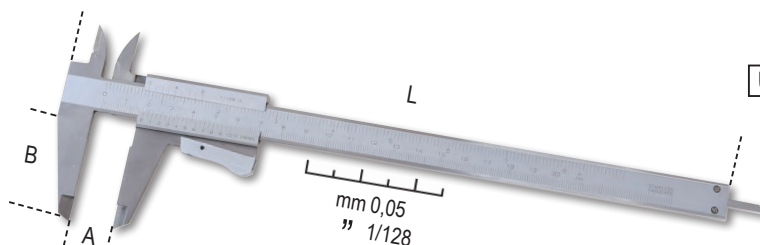

DIN 862

UNI EN ISO 13385-1

| | A Max mm | L mm | B mm | G mm | | Kč |
|-----------------|----------|------|------|------------|-----------|-------------------------------------|
| 1650/150 | 150 | 150 | 40 | 0,05-1/128 | 016500001 | 1.280 Kč 1.006 Kč |
| 1650/200 | 200 | 290 | 49 | 0,05-1/128 | 016500002 | 1.715 Kč 1.355 Kč |



1651DGTB

DIGITÁLNÍ POSUVNÉ
MĚŘÍTKO, přesnost 0,01 mm

- Přesnost 0,01 mm
- Zámek pro posuvný šroub
- Odečet v mm nebo palcích
- Nastavení nuly v jakékoli poloze
- Hloubkoměr do 300 mm
- Pouzdro z tvrdého plastu

NEW

DIN 862

UNI EN ISO 13385-1



| | A Max mm | L mm | B mm | G mm | | Kč |
|---------------------|----------|------|------|-------------|-----------|-------------------------------------|
| 1651DGTB 150 | 150 | 235 | 40 | 0,01-0,0005 | 016510211 | 2.205 Kč 1.740 Kč |
| 1651DGTB 200 | 200 | 285 | 50 | 0,01-0,0005 | 016510212 | 2.870 Kč 2.275 Kč |
| 1651DGTB 300 | 300 | 400 | 60 | 0,01-0,0005 | 016510213 | 3.900 Kč 3.040 Kč |

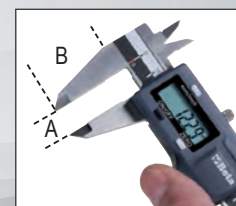

1658DGTB

DIGITÁLNÍ MIKROMETR,
přesnost 0,001 mm, třída těsnosti IP65

- Přesnost 0,001 mm
- Měřicí vřetenno z kalené oceli
- Aretace vřetenno
- Měření v mm nebo palcích
- Nastavení nuly v jakékoli poloze
- Relativní a absolutní měření
- Dodáváno s kalibračním klíčem

NEW

DIN 863



| | A Max mm | L mm | G mm | | Kč |
|--------------------|----------|------|-------|-----------|-------------------------------------|
| 1658DGTB 25 | 0÷25 | 165 | 0,001 | 016580525 | 4.740 Kč 3.690 Kč |
| 1658DGTB 50 | 25÷50 | 190 | 0,001 | 016580550 | 5.910 Kč 4.610 Kč |



016930040

1693L 40

3.310 Kč **2.620 Kč**

LASEROVÝ MULTIFUNKČNÍ DÁLKOMĚR, 40 m, s libelami

NEW

40 m

MĚŘENÍ:

- Měření vzdálenosti
- Kontinuální měření a stanovení minimální vzdálenosti

FUNKCE:

- Sčítání/odečítání výsledků
- Měření povrchu
- Měření objemu
- Nepřímé měření proměnných (pomocí Pythagorovy funkce)
- Měření sklonu

Charakteristické vlastnosti:

- Automatické vypnutí
- Životnost baterie: až 5.000 měření
- Měkké pouzdro (součástí balení)

Technická data:

- Rozsah měření: 0,05 ÷ 40 m (0,2palce ÷ 131stop)
- Jednotky: m, in, ft
- Přesnost měření: ±1,5 mm (± 0,06 palce)
- Třída laseru: 2
- Paměť: až 99 měření
- Napájení: 2 baterie AAA 1,5V

LIBELY



IP54



80 m

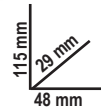

016930080

1693M 80

4.670 Kč **3.640 Kč**

Laserový multifunkční měřič vzdálenosti, 80 m

MĚŘENÍ:

- měření jedné vzdálenosti
- nepřetržité měření nebo minimální měření

FUNKCE:

- sčítání/odečítání
- měření plochy
- měření objemu
- nepřímé měření (Pythagorovo měření)
- měření sklonu

Funkce automatického vypnutí

Pouzdro z měkké tkaniny (součástí balení)
Životnost baterie: až 4 000 měření

TECHNICKÉ ÚDAJE

Rozsah měření: 0,05 ÷ 80m (0,2 ft ÷ 229ft)
Výběr jednotek: m, in, ft
Přesnost měření: ± 1,5mm (± 0,06palce)
Třída laseru: 2
Max. počet uložených hodnot: 99
Baterie: AAA 2x1,5V



016970030

1697 30

5.860 Kč **4.570 Kč**



IP55

30 m

Křížový samonivelační laser, 30 metrů, zelený paprsek, s magnetickou základnou a držákem na zeď, v pouzdře

TECHNICKÁ SPECIFIKACE:

- samonivelační kříž
- samonivelační funkci lze vypnout pro ruční použití
- laserová dioda 515 Nm, třída 2
- pracovní rozsah: 30 m
- přesnost: ± 1 mm na 5 m
- samonivelační rozsah: 3° ± 0,5°

- vyrobeno z ABS a protiskluzové gumy
- 1/4" čtyřhran samice
- 2xAA baterie
- životnost baterie: 4 hodiny



ZÁKLADNA:

- 1 magnetická základna pro individuální a kombinované použití, 1/4" čtyřhran samec
- 1 nastavitelný utahovací držák pro několik dřevěných a kovových profilů (pro použití v kombinaci s magnetickou základnou)
- rychlé horizontální a vertikální zarovnání v úhlu 90°



320x230x90 mm

017600800

1760WM

1.785 Kč **1.390 Kč**

Digitální anemometr s vrtulkou, vnější část je z protiskluzové gumy odolné proti nárazům

Vlastnosti:

- Zobrazení analogového sloupcového grafu
- Měření maximální a minimální hodnoty
- Měření plochy: m², ft²
- Měření rychlosti vzduchu: m/s, km/h, mil/h, ft/m, ft/s, uzly
- Měření průtoku vzduchu: CMS, CMM, CFM
- Automatické vypnutí
- Podsvícený displej
- Funkce uchování dat
- Indikace slabé baterie

165 mm
40 mm
85 mm



NEW



CE

| | Rozsah měření | Základní přesnost |
|---------------------------------|---------------|--------------------------|
| m/s rozsah rychlosti vzduchu: | 0,4-30 | ±2% |
| k/n rozsah rychlosti vzduchu: | 1,4-108 | ±2% |
| ft/m rozsah rychlosti vzduchu: | 80-5900 | ±2% |
| rozsah rychlosti vzduchu mil/h: | 0,8-58 | ±2% |
| Rozsah průtoku vzduchu CFM | 0-99990 | ±0-9,999 ft ² |
| Rozsah průtoku vzduchu CMM | 0-99990 | ±0-9,999 m ² |
| Rozsah průtoku vzduchu CMS | 0-99990 | ±0-9,999 m ² |

017600820

1760LX

2.205 Kč **1.725 Kč**

Přenosný digitální luxmetr, vnější část je z protiskluzové gumy odolné proti nárazům

Vlastnosti:

- Měření vrcholové hodnoty
- Měření maximální a minimální hodnoty
- Zobrazení analogového sloupcového grafu
- Přepínatelná jednotka měření LUX nebo FC
- Automatické vypnutí
- Funkce uchování dat
- Indikace slabé baterie

170 mm
45 mm
90 mm



NEW



CE

| | Rozsah měření | Základní přesnost |
|--------------------|---------------|-------------------|
| Rozsah měření Lux: | 0-200000 | ±3% |
| FC měřicí rozsah: | 0-20000 | ±3% |

017600022

1760S

1.870 Kč **1.455 Kč**

KOMPAKTNÍ DIGITÁLNÍ MULTIMETR Měří skutečnou efektivní hodnotu TRUE RMS

Charakteristické vlastnosti:

- Třída těsnosti IP40
- Automatický výběr měřicího rozsahu
- Velký displej s modrým podsvícením
- Automatické vypnutí
- Indikátor nabití baterie
- Měkké pouzdro
- Kat. III 600V

Technická data:

Napětí DC: 200 mV-2/20/200/600V
 Napětí AC: 100/600V
 Proud DC: 200 mA-10 A
 Proud AC: 0,01-10 A
 Odpor: 200Ω - 2/20/200 kΩ - 2 MΩ
 Test diod: 0,4 ÷ 0,7 V dc
 Napájení: 2 baterie AAA 1,5V

153 mm
42 mm
75 mm



CE

017600020

1760/RMS

6.880 Kč **5.430 Kč**

Průmyslový digitální multimetr přesný a robustní, v 6 mm tvarovaném plášti, s protiskluzovou vnější pryžovou částí odolnou proti nárazům

IP67

- Ochrana proti vodě IP67
- Ochrana do 1000 V
- Chráněné přívody
- Automatické nastavení rozsahu
- Velký displej s přímým odečtem, osvětlený, modrý
- Teplotní sonda typu K (součást dodávky)
- Automatické vypínání
- Pryžová podstava svorek pro zvýšený komfort obsluhy
- Dvojitě izolované svorky, 1000 V, 1 m dlouhé
- Dodává se v měkkém pouzdře
- CAT IV 600V/ CAT III 1000V
- Skutečná efektivní hodnota TRUE RMS

| | Rozsah měření | Základní přesnost |
|-----------------|------------------------|-------------------------|
| AC/DC napětí | 110mV - 600V ±0.8% | - ±2% rdg |
| AC/DC proud 1 | 10µA - 10A ±1.5% | - ±2% rdg |
| Odpor | 110Ω - 40MΩ ±1.2% | - ±2.5% rdg |
| Kapacita | 11nF - 40mF ±5% | - ±10% rdg (až do 11mF) |
| Frekvence | 1100Hz - 110 MHz ±1.2% | - ±1.5% rdg |
| Teplota | -32°C - +1000°C ±3% | - ±5% rdg |
| Dioda | 3V dc ±10% rdg | |
| Test plynulosti | <30 Ω | |



017600710
1760TMC 21.820 Kč **17.000 Kč**

Infračervená kompaktní termokamera pro bezkontaktní měření teploty, vhodná pro použití ve stavebnictví, strojírenství, elektroinstalaci a topení

- LCD TFT displej, 2", 240x320
- senzor, 32x32 pixelů
- přijímací frekvence 7Hz
- tepelná citlivost <347mK
- automatická detekce teplého-studeného místa
- kamera pro pořizování snímků ve formátu BMP (max. 100 obrázků)
- nastavitelná emisivita
- napájení: 3 alkalické AAA baterie
- USB rozhraní

- IP54
- teplotní rozsah: -20°C ÷ +600°C
- infračervené pásmo: 6,5 x 14um
- sloučení viditelného a infračerveného obrazu je optimalizované pro vzdálenost: 0,5; 1; 2m
- funkce alarmu, volba přijatelné maximální a minimální teploty



-20 °C ÷ +600 °C

IP54
CE



003310050
331C 1.265 Kč **969 Kč** **NEW**

Řezač na trubky z mědi a lehkých slitin
pro práci na těžko přístupných místech

| Ø mm | L mm |
|-------|------|
| 15÷22 | 78 |

003410001
341 864 Kč **659 Kč**

Kleště na plastové trubky

| Ø mm | L mm |
|------|------|
| 0÷25 | 19 |

003610014
361N 1.585 Kč **1.220 Kč** **NEW**

Hasák na trubky s pákou

| L mm | Ø max " | Ø max mm |
|------|---------|----------|
| 350 | 1" 1/2 | 49 |

362
Hasáky na trubky

| L m | Ø " | Ø mm | | Kč |
|----------------|-----|------------|-----|------------------------------------|
| 362 350 | 350 | 2" gas | 60 | 003620035 1.020 Kč 758 Kč |
| 362 450 | 450 | 2 1/2" gas | 76 | 003620045 1.440 Kč 1.069 Kč |
| 362 600 | 600 | 3" gas | 90 | 003620060 2.240 Kč 1.655 Kč |
| 362 900 | 900 | 5" gas | 140 | 003620090 2.720 Kč 2.015 Kč |

003450022
345SB2 251 Kč **185 Kč**

Odhrotovač s pevnou čepelí, vyrobený z HSS

LEHKÁ A KAPESNÍ VELIKOST, TO JE KLÍČOVÁ POLOŽKA PRO ODJEHLOVÁNÍ: NEZBYTNOST V KAŽDÉ SADĚ PRO INSTALACI A ÚDRŽBU.

003870001
387

1.070 Kč **808 Kč**

NEW

KLEŠTĚ NA OHÝBÁNÍ MĚDĚNÝCH TRUBEK A TRUBEK z lehkých slitin s vyměnitelnými maticemi 3/16"-1/4"-5/16"-3/8"

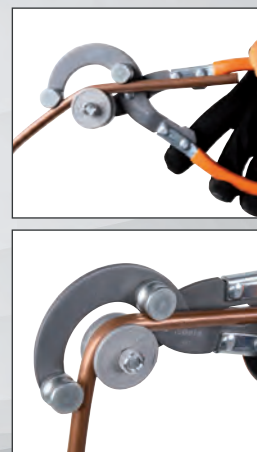

| L mm | Ø " |
|------|-----------------------|
| 255 | 3/16"-1/4"-5/16"-3/8" |

003980008
398

6.870 Kč **5.220 Kč**

NEW

ŘETĚZOVÉ STOLNÍ SVĚRÁKY, lakované



| L mm | Ø " |
|------|---------|
| 250 | 1/2"-8" |

250 mm
115 mm
200 mm

017500100
1750KG10

4.230 Kč **3.340 Kč**

Páková mazací pistole, 10 kg, s vysokotlakou hadicí, 2 m

kompletní s otočnou koncovkou, zamezující zaškrčení hadice
tělo z hliníkového odlitku s kontrolním ventilem

3 rozdílné úrovně tlaku:
-4 g u 275 bar
-7 g u 206 bar
-9 g u 137 bar



017500500
1750

906 Kč **696 Kč**

Mazací lis ovládaný páčkou



550 BAR



Beta
WELDING
by **HELVI**

Od roku 2022 spolupracují renomovaní specialisté na svařování Helvi a Beta Utensili na vývoji převratných technologií. Toto společné úsilí se promítlo do nové řady svařeček Beta od Helvi, které se mohou pochlubit maximálním výkonem v souladu s vysokými standardy kvality.

V roce 2022 se ke skupině Beta připojil etablovaný, autoritativní specialista na svařování Helvi. Na základě této nové spolupráce vyniká Beta na trhu se svařovacími stroji, které jsou synonymem jedinečného výkonu v souladu s vysokými standardy kvality.

NEW



1860BH

DC invertorová svářečka pro MMA svařování rutilovými, bazickými a nerezovými elektrodami, kompaktní a snadno se přenáší

Arc force - regulace síly oblouku, horký start, ochrana proti přilepení a termostatická ochrana

Dodává se s vodiči 16mm²



018600121
1860BH/120A
7.560 Kč 5.900 Kč

018600161
1860BH/160A
9.750 Kč 7.600 Kč

018600201
1860BH/200A
10.840 Kč 8.450 Kč

| | | | |
|-------------------------------------|---|---|---|
| Rozsah regulace svařovacího proudu: | 10÷120A | 10÷160A | 10÷200A |
| Napájení: | 1x230V | 1x230V | 1x230V |
| Pracovní cyklus (40 °C): | 25% - 120 A 50% - 80 A 100% - 60 A | 25% - 160 A 60% - 100 A 100% - 80 A | 25% - 200 A 60% - 130 A 100% - 100 A |
| Stupeň ochrany: | IP22S | IP22S | IP22S |
| Přípustné elektrody: | Ø 1.6 - 3.2 mm rutilová, bazická, nerezová, slitinová apod. | Ø 1.6 - 4 mm rutilová, bazická, nerezová, slitinová apod. | Ø 1.6 - 4 mm rutilová, bazická, nerezová, slitinová apod. |
| Rozměry | 290x120x210 mm | 290x120x210 mm | 290x120x210 mm |
| Hmotnost | 3,5 kg | 3,7 kg | 3,9 kg |



070420001
7042LCD

4.150 Kč **3.280 Kč**

Samostmívací kukla, pro svařování elektrod; MIG/MAG; TIG a plasma. Solární napájení a lithiové

- baterie pro výjimečnou životnost LCD filtru
- Velikost oka filtru: 98x43 mm
- Ztmavování: DIN 9-13, externě nastavitelné
- UV/IR ochrana
- Ztmavení za: 1/25000 s
- Zesvětlení za: 0,25-1 s
- Nastavitelná ztmavovací citlivost a zpoždění
- Automatické zapnutí/vypnutí
- Úprava pro broušení
- Optimalizovaný tvar pro lepší dýchání



DC invertorová svářečka pro svařování metodou MMA a TIG, kompaktní a snadno se přenáší

NEW



Arc force - regulace síly oblouku, volič STICK/TIG, horký start, ochrana proti přilepení a termostatická ochrana



Dodává se s vodiči 16mm²



018600179
1860BHT/160A

18.990 Kč **14.810 Kč**

| | |
|-------------------------------------|---|
| Rozsah regulace svařovacího proudu: | 10÷160A |
| Napájení: | 1x230V |
| Pracovní cyklus (40 °C): | 60% - 160 A 100% - 130 A |
| Stupeň ochrany: | IP23S |
| Přípustné elektrody: | Ø 1.6 - 4 mm rutilová, bazická, nerezová, slitinová apod. |
| Rozměry | 360x140x230 mm |
| Hmotnost | 3,5 kg |

070430001
7043

2.120 Kč **1.675 Kč**

Samostmívací LCD kukla pro svařování elektrodami, MIG/MAG, TIG a plazmou. Solární napájení.

- Velikost oka filtru: 92x43 mm
- Zatemňovací stínidlo DIN 9-13, externě nastavitelné
- UV / IR ochrana
- Stmívací čas: 1/15000 s
- Zesvětlení stavitelné: 0.1-1.0 s
- Nastavitelná citlivost stmívání a zesvětlení
- Automatické zapnutí/vypnutí
- Funkce broušení
- Tvar je optimalizovaný tak, aby usnadnil dýchání

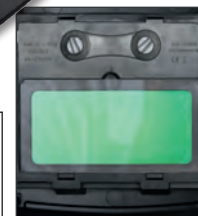

NEW

018600301

1860M

1.870 Kč **1.455 Kč**

Úhlový, magnetický, rychle nastavitelný svěrák na svařování

Charakteristické vlastnosti:

- S výkyvnými čelistmi
- Pro uchycení předmětů různých velikostí

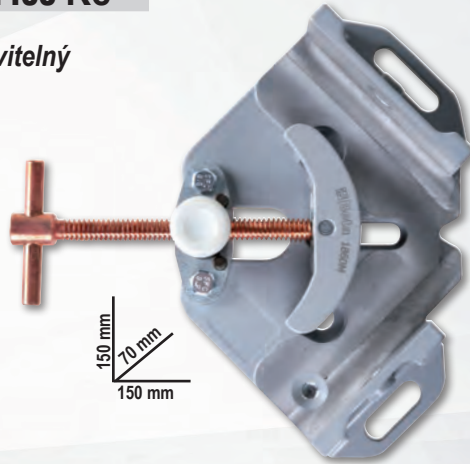
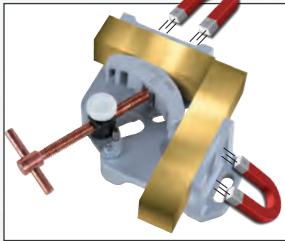

018600255

1860RG

1.265 Kč **982 Kč**

Nastavitelný magnetický úhelník, 30°÷270°

Ideální pro trubky a rovné povrchy,

- Síla magnetu je 15 kg,
- Součástí balení je inbusový klíč
- Pro nastavování úhlů a kolik
- Pro nastavení úhlů 30°; 45°; 90°/270° a 180°.
- Se šestihrannou dírou usnadňující oddělení magnetu od kovu



018600210

1860SQ

1.915 Kč **1.490 Kč**

Magnetický úhelník, 45°/90°

- Ideální pro trubky a rovné povrchy
- Síla magnetu 27 kg
- Nevyžaduje baterie, vypínač zapnout/vypnout ovládá vnitřní magnety
- Snadnější odstraňování kovových třísek při vypnutí vnitřních magnetů

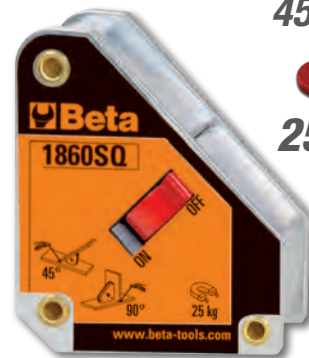

45°/90°

25 kg



018270100

1827/K

4.570 Kč **3.620 Kč**

Plynová páječka se 7 doplňky v pouzdře s pěnovou podestou z měkkého polyetylenu

- Výkon: od 30 W do 125 W
- Teplota může být nastavena mezi 250 °C a 500 °C
- Regulátor plynu
- Čas nastartování: 15 sekund
- Nádrž obsahuje plyn pro 120 minutovou non-stop operaci
- Průhledná nádrž pro zjištění úrovně plynu
- Může být dočerpáno butanem



018520175
1852R1750 34.710 Kč 27.410 Kč



Přenosný indukční ohřivač

- zahřívá a uvolňuje šrouby, náboje a ložiska bez použití otevřeného ohně
- umožňuje zahřátí jakéhokoliv typu feromagnetického kovu

Technická data:

- vstupní napětí: 230V AC, 50/60 Hz
- vstupní proud: max. 7,5A
- výkon max. 1.75 kW

VOLITELNÉ PŘÍSLUŠENSTVÍ

Spirály jsou dostupné i v dalších velikostech

VÝHODY:

Úspora času: rychlé, extrémně přesné zahřátí
 Požární bezpečnost: nevytváří otevřený oheň, maximální bezpečnost obsluhy
 Funkčnost: může být provozováno jednou rukou, jednoduchá výměna spirál

MOŽNÉ POUŽITÍ

Automobilový průmysl
 Průmyslová údržba
 Letecký průmysl
 Lodní průmysl
 Petrochemický průmysl

**MAXIMÁLNÍ
 BEZPEČNOST BEZ
 POUŽITÍ OTEVŘENÉHO
 OHNĚ**



| Standardní vybavení: | |
|--|--|
| dvě přední spirály, Ø 19 a 26 mm, pro uvolnění matic | |
| jedna plochá spirála pro zahřívání povrchu | |
| jedna pružná spirála, délka 800 mm | |



480x370x130 mm

016090101
1609B 1.260 Kč 5.730 Kč

Mechanické lemovací kleště

- Pro neizolované měděné svorky, 10÷120 mm²
- Protiskluzová pryžová rukojeť
- Vnitřní kolík průřezu „H“ pro bezkonkurenční hladkost děrovačů
- Vyrobeno z leštěné oceli



L 600 mm



10÷120 mm²

1740B

Kompaktní robustní nýťovací kleště

- Optimalizovaný pákový převod pro lepší kompaktnost a ovladatelnost.
- Pojistný nýt 3 čelisti pro dokonalý úchyt.
- Nastavitelná hlava pro vytahování nýtu při pohybech 2 až 5 noh.



3 ČELISTI:
 VYLEPŠENÝ
 ÚCHYT



S
 NÁDRŽÍ

2,4÷4,8 mm oceli

017400280
1740B 280
 1.435 Kč 1.118 Kč

2,4÷6,4 mm oceli

017400330
1740B 330
 1.605 Kč 1.255 Kč

011490010
1149F 343 Kč 261 Kč

Samonastavitelné odizolovací kleště se štípačem drátu



0,2÷6 mm²

017410000 ~~784 Kč~~ **634 Kč**
1741B

Nýtovací kleště se 4 výměnnými koncovkami



L 250 mm

| Ø mm | 2,4 | 3,2 | 4 | 4,8/5 |
|---------------|-----|-----|---|-------|
| hliník | • | • | • | • |
| ocel | • | • | • | • |
| nerezová ocel | • | • | • | |

017490005 ~~811 Kč~~ **646 Kč**
1749AC

Vysokotlaká pistole na chemická pojiva



230 mm

STANDARD

Ø 50 mm

018700220 ~~4.970 Kč~~ **4.080 Kč**
1870I

Vysavač na mokré a suché vysávání s bubnem z nerezové oceli, 20 l

TECHNICKÁ SPECIFIKACE

- jednostupňový by-pass motor
- napětí: 230/240 V
- frekvence: 50/60 Hz
- max. výkon: 1.200 W
- průtok vzduchu: 58 l/s.
- max. sací tlak: 190 mbar
- max. kapacita bubnu: 20 l, vyrobený z nerezové oceli
- akustické emise: <70 dB (A)
- délka kabelu: 5 m

STANDARDNÍ PŘÍSLUŠENSTVÍ Ø 36 mm

- 1 vlnitá hadice s ergonomickou rukojetí a odvzdušněním
- 2 tvrdé prodlužovací trubice
- 1 víceúčelový kartáč na podlahy a tekutiny
- 1 plochá hubice
- 1 papírový sáček



IPX4 FILTRAČNÍ SYSTÉMY

- 1 povrchová vzduchová filtrační náplň 1900 cm²-jmen. 12 µm
- 1 protipěnový filtr PPI 45/PPI 30



017410450 ~~896 Kč~~ **696 Kč**
1741U

Ultra kompaktní nýtovací kleště s nastavitelnou silou a 4 výměnnými koncovkami



L 200 mm



3 čelisti: vylepšený úchyt

| Ø mm | 2,4 | 3 | 3,2 | 4 | 4,8 |
|---------------|-----|---|-----|---|-----|
| hliník | • | • | • | • | • |
| ocel | • | • | • | • | |
| nerezová ocel | • | • | • | • | |

017490010 ~~835 Kč~~ **671 Kč**
1749A

Lepicí pistole, profesionální model hliníková trubka



1833

Inspekční LED svítilna s vysokým jasem, vyrobená z eloxovaného hliníku, až 500 lumenů

- nastavitelné zaostření
- nastavitelné 2 intenzity jasu
- baterie: 2xAAA (není součástí balení)
- IP66



výdrž baterie
10.0 h - L 150 mm



výdrž baterie
7.5 h - L 162 mm

018330002 ~~787 Kč~~ **614 Kč**
1833 S

018330003 ~~980 Kč~~ **758 Kč**
1833 M

018330054
1833 L/USB

~~2.550 Kč~~ **1.990 Kč**

Nabíjecí inspekční LED svítilna s vysokým jasem, vyrobená z eloxovaného hliníku, až 1.200 lumenů

Vlastnosti:

- Nastavitelné zaostření
- Nastavitelné 3 intenzity jasu
- IP66
- Životnost baterie: 3,0 h
- Dosah světla: 230 m
- Indikátor vybité baterie (<15%)
- Nabíjení přes USB-C
- Nabíječka není součástí dodávky

L 240 mm



018380221
1838SLIM

~~1.300 Kč~~ **1.031 Kč**

Tenká dobíjecí kloubová 3-LED svítilna

- trojí svícení
- přední: 100/200 lumenů/ zadní: 180 lumenů/ bodové (hlava): 80 lumenů

- magnetická základna
 - kompletní s nabíječkou (100-240V / 50-60Hz)
 - doba nabíjení: 2.5h
 - životnost baterie: 2-4h/ bodové 3h



307x29x17 mm

L 307 mm



018380400
1838AM

~~2.320 Kč~~ **1.815 Kč**

Dobíjecí a kloubová LED inspekční lampa, se 2 typy svícení, otočná o 180°, s otočnou magnetickou základnou a háčkem

- 2 typy svícení: přední světlo: LED COB, 60-700 lumenů, lze nastavit potenciometrem bodové světlo (v horní části): LED SMD, 120 lumenů, vypínač ON-OFF
- Dobíjecí lithium-iontová baterie 3,6V 2.600mAh
- Port USB-C
- Dodáváno s nabíječkou 100-240V/50-60Hz
- Doba nabíjení: 4h
- Životnost baterie: přední světlo: 2.5-16h bodové světlo: 10h
- 3-LED indikátor stavu baterie

- Kloubová a otočná o 180° (± 90° ve srovnání s osou)
- Magnetická základna (s neodýmovým magnetem), otočná o 90°
- Otočný háček

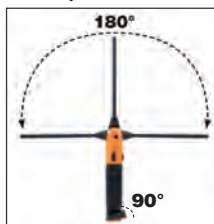

L 405 mm



018380300 **1838FLASH** 13.660 Kč **10.110 Kč**

Nabíjecí mimořádně kompaktní bodové světlo navrženo tak, aby nabídlo co možná nejlepší řešení pro každý způsob použití

- IP65 - bez externího zdroje napájení
- Dvojitá svítivost: 650 / 300 lumenů
- Lithium polymer baterie 7.4 V 4000 mAh

ÚČINNÉ POHOTOVOSTNÍ OSVĚTLENÍ:

s maximálním světelným tokem 720 lumenů, při provozu na obě baterie a s kabelem je vždy připraveno k použití.



018380010 **1838COB** 2.105 Kč **1.580 Kč**

Kompaktní dobíjecí montážní svítidla s ultra jasnými LED. Lithiová polymerová baterie

- Kompaktní tělo vyrobené z protiskluzové pryže
- Závěsný háček
- Magnetická základna otočná o 180°
- S nabíječkou 100-240Vac / 50-60Hz
- 100/200 lumenů; SPOT 75 lumenů
- Provozní doba: 6h / 3h; SPOT 4h
- Doba nabíjení: 3 hodiny
- IP65



1837C

Dobíjecí LED stavební reflektor

- 3 možnosti nastavení jasu
- Nabíječka baterií: vstup: 100-240V AC - 50/60 Hz; výstup: 15V 1,5A
- Doba nabíjení: 4 hodiny
- 3-LED indikátor nabíjení
- Může se otáčet až o 180°
- IP65
- IK07



220x225x70 mm **500/1000/2100 lumenů**

018370210 **1837C/2100** 3.610 Kč **2.850 Kč**

266x236,6x59 mm **1100/2100/4300 lumenů**

018370430 **1837C/4300** 5.650 Kč **4.460 Kč**

018380111 **1838/11LED** 3.300 Kč **2.610 Kč**

Dobíjecí inspekční lampa s ultravelkou svítivostí LED, lithium polymerová baterie

- Kompaktní tělo vyrobeno z protiskluzové pryže
- S nabíjecí stanicí, 110-230Vac
- S vysokým rozptylem světla LED



018360051 **1836AW** 1.565 Kč **1.220 Kč**

LED čelovka s bezdrátovým nabíjením, 2 světelné zdroje

- 2 světelné zdroje: přední: 3 intenzity jasu, LED COB, 30 - 200 - 400 lumenů; bodové: LED COB, 400 lumenů
- Nabíjecí baterie: Li-Ion 3.7 V, 1500 mAh, 5.55 Wh
- USB-C port
- Dodáváno s kabelem USB-C
- Doba nabíjení: 2.5 h
- Pracovní doba na 1 nabití: přední: 4-18 h; bodové: 4 h
- IP 65
- IK 07





S BEZDRÁTOVÝM NABÍJENÍM

018380080

1838POCKET

1.425 Kč **1.131 Kč**

NEW

Akumulátorová LED svítilna s kloubem, bezdrátovým nabíjením a duálním vyzařováním světla

- Baterie 3.7V 2600mAh Li-ion
- **2 režimy nabíjení:**
 - bezdrátový s nabíječkou 1839BRW
 - přes port USB-C
- **Doba nabíjení:**
 - 4,5h s bezdrátovým nabíjením
 - 4h s USB-C
- Pracovní doba na 1 nabití:
 - hlavní zdroj 3-9h
 - bodový zdroj: 4.5 h
- 3-LED indikátor nabití
- Základnu lze otočit o 210°
- Z protiskluzové pryže
- 1 magnet v základně
- IP65
- IK07
- Dodáváno s kabelem USB-C



- **Dva světelné zdroje:**
 - hlavní zdroj světla: LED COB, 3 intenzity jasu: 160 - 400 - 800 lumenů
 - bodový zdroj světla: LED SMD, 250 lumenů
- **Úhel paprsku světla:**
 - hlavní zdroj: 160°
 - bodový zdroj: 18°

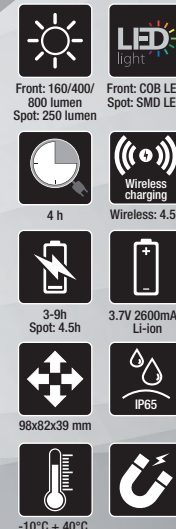

018380142

1838SW

2.025 Kč **1.605 Kč**

NEW

LED dobíjecí inspekční svítilna s bezdrátovým nabíjením

- Baterie 3.6V 3.350mAh Li-ion
- **2 režimy nabíjení:**
 - bezdrátový s nabíječkou 1839BRW
 - přes port USB-C
- **Doba nabíjení:**
 - 6,5h s bezdrátovým nabíjením
 - 4,5h s USB-C
- Pracovní doba na 1 nabití:
 - přední: 3-5h
 - bodové (v horní části): 7h
- 3-LED indikátor nabití
- Základnu lze otočit o 180°
- Z protiskluzové pryže
- Dva pohyblivé háčky
- Magnety v základně a na zadní straně
- IP65
- IK07



- **Dva světelné zdroje:**
 - přední: LED COB, 3 intenzity jasu: 250 - 500 - 1000 lumenů
 - bodové (v horní části): LED SMD, 200 lumenů

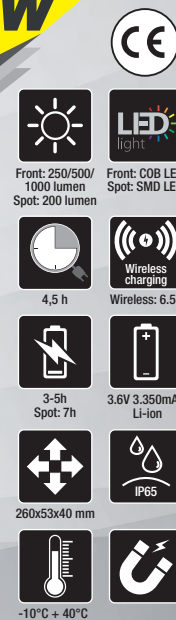

018390002

1839BRW

1.970 Kč **1.530 Kč**

NEW

Bezdrátová nabíječka kompatibilní se svítilnami 1838POCKET a 1838SW

- Dvě nabíjecí stanice s magnetickým držákem pro současné použití 2 svítilen
- Vyklopací kolébka pro nabíjení telefonu
- LED indikátor nabití
- Maximální zatížení: 10W x2
- Napájení: AC 100-240V 50/60Hz
- Výstup: DC 12V 1.5A
DC 9V 2A
DC 5V 3A
- Port USB-C
- IP20
- IK07



- **Lze zavěsit pomocí:**
 - 3 silných magnetů na zadní straně krytu
 - 2 děr na šrouby

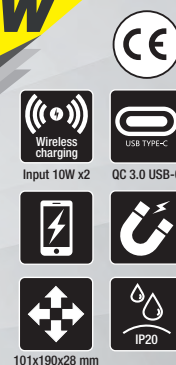

018380270
1838E 3.970 Kč **3.090 Kč**

Dobíjecí LED lampa pod kapotu

- Trojnásobná emise světla: 500/1000/2000 lumenů
- Možnost otáčení o 360°
- Nastavitelná délka: 116 ÷ 188 cm
- Hliníková
- Protiskluzové gumové háky
- Nabíjení USB-C
- Dodává se s nabíječkou baterií vstup: 100-240V ~ 50/60Hz výstup: DC 5V - 2000 mA



018380271
1838E-BT 1.118 Kč **870 Kč**

Dobíjecí baterie s USB-C portem pro lampu pod kapotou 1838E

- Li-Ion 3,6V
- DC 5V - 2000 mA

- 2 režimy nabíjení: nabíjení přes USB port lampy nabíjení přes USB port interní baterie

KOMPLEXNÍ ŘADA NAVIJÁKŮ

Beta byla navržena a vyvinuta s cílem uspokojit požadavky všech profesionálů. Vysoce odolná pružina zajišťuje pozoruhodnou trvanlivost a bezkonkurenční hladkost posuvu. Buben vyrobené ze silného polypropylenu mají jedinečnou odolnost proti nárazům. Navijákový mechanismus lze deaktivovat, aby zůstal kabel vytažený. Každý naviják je dodáván s držákem otočným o 180° pro montáž na stěnu a přidavným rychloupínacím držákem pro rychlé připojení a odpojení od držáku na stěnu.

NAVIJÁKY S HADICÍ
Lze je použít i na vodu

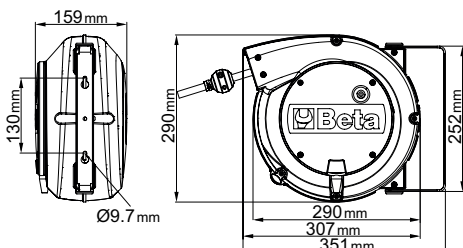

- Délka kabelu vyčnívajícího z navijáku je 1 m
- Navijákový mechanismus lze deaktivovat, aby zůstal kabel vytažený
- Délka stočeného kabelu je 15 m



018420821
1842 15-H05/LED
1.720 Kč **6.010 Kč**

Automatický naviják s elektrickým kabelem a LED inspekční lampou, 100-240Vac

- S 230/12V bezpečnostním trafem
- Kabel H05VV-F 2x1.0 mm²

018440315
1844 15-H05
4.840 Kč **3.780 Kč**

Automatický naviják s elektrickým kabelem 3Gx1.5 mm²

- Kabel 3Gx1.5 mm²
- Tepelná ochrana
- Max. zatížení v navinutém stavu: 1500W (230V-20°C)
- Max. zatížení v rozvinutém stavu: 2500W (230V-20°C)

018440316
1844 15-H05/SCK
5.040 Kč **3.930 Kč**

Automatický naviják s elektrickým kabelem 3Gx1.5 mm² a zásuvkou SCHUKO

- Elektrický kabel 3Gx1.5 mm²
- Tepelná ochrana
- Max. zatížení v navinutém stavu: 1500W (230V-20°C)
- Max. zatížení v rozvinutém stavu: 2500W (230V-20°C)



012730851
1273MQ/D6 1.425 Kč **1.093 Kč** () (+)

Sada 6 izolovaných šroubováků

1274MQ () 3x100-4x100-5,5x125 mm
 1272MQ (+) PH0x60-PH1x80-PH2x100 mm



EN 60900



1000 V



012730606
1273MQF/D6 1.565 Kč **1.205 Kč** () (+)

Sada 6 izolovaných úzkých šroubováků

1274MQ/F () 0.5x3,5x100 - 0.8x4,5x100 -
 1x5,5x125 - 1.2x6,5x150 mm
 1272MQ/F (+) PH1x4.5x80- PH2x6x100 mm



EN 60900



011690143
1169MQ/D2 1.995 Kč **1.565 Kč**

EN 60900

Sada 2 izolovaných kleští,
 kombinované a štípací kleště



1082MQ 160 mm



009140054
914MQ-A/S4 1.395 Kč **1.106 Kč**

Sada šestihlanných 3/8" hlavíc vyrobených
 ze speciálních technopolymerů na bázi
 polyamidu



EN 60900



Pro použití s momentovým klíčem

| mm | max (Nm) |
|----|----------|
| 8 | 6 |
| 10 | 9 |
| 13 | 20 |
| 17 | 30 |

011280101
1128MQ 1.076 Kč **845 Kč**

Nůžky pro elektrikáře, břity z nerezové oceli,
 s mikrozuby

IEC 60900

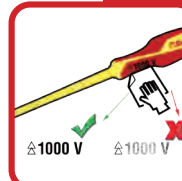
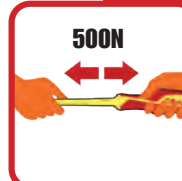

017600025
1760/OHM 19.260 Kč **15.230 Kč**

Zkoušečka izolace při vysokém napětí - megaohmmetr - s integrovaným multimetrem



CAT. IV 600V
CAT. III 1000V

| | Měřicí rozsah | Přesnost |
|------------------|-----------------|-------------------------|
| AC/DC napětí: | 50mV - 1000V | ±0.06% - ±0.1% rdg |
| AC/DC proud: | 0.01µA - 10A | ±0.5% - ±1% rdg |
| Odpor: | 0.01Ω - 50MΩ | ±0.2% - ±2% rdg |
| Meg OHM: | 0.01 - 5000MΩ | ±4% rdg. max. proud 1mA |
| Kapacita: | 5nF - 10mF | ±1.5% - ±3% rdg |
| Frekvence: | 50Hz - 100 MHz | ±0.02% - ±0.1% rdg |
| Teplota: | -50°C - +1350°C | ±0.5% rdg |
| Test diod: | 3V dc | |
| Test plynulosti: | <30 Ω | |

020010154
2001/BZ24 MQ 6.560 Kč **5.180 Kč**

Taška se zapínáním na zip a sadou 24 kusů nářadí pro elektrikáře



380x290x60 mm

24



| Počet kusů/Popis | Beta N. |
|--|----------|
| 1 nůžky pro elektrikáře, rovné břity | 1128BMX |
| 1 kombinované kleště 1000V ≡ 180 mm | 1150MQ |
| 5 očkoploché klíče 8-10-13-17-19 mm | 42 |
| 3 ploché šroubováky 1000V 3x100 | 1274MQ |
| 3 křížové šroubováky Phillips® 1000V | 1272MQ |
| PH0x60 - PH1x80 - PH2x100 mm | |
| 9 zahnutých zástrčných inbusových klíčů s kuličkou | 96BP/SC9 |
| Ø 1,5-2-2,5-3-4-5-6-8-10 mm | |
| 1 šifový zkoušeči šroubovák | 1253 |
| 1 diagonální štípací kleště 1000V ≡ 160 mm | 1082MQ |

021150332
2115PL-MQ32 23.230 Kč **17.890 Kč**

Sada 32 ks izolovaného nářadí pro hybridní vozidla, v plastovém boxu s pěnovou podestou



△ 1000 V

| Počet kusů/Popis | Beta N. |
|---|----------------|
| 1 1/2" obousměrná ráčna | 920MQ/55A |
| 2 jednoduché očkové klíče 10-12 mm | 89MQ |
| 1 magnetický držák bitů, izolovaný 1/4" | 850MQ |
| 10 sada 10 bitů s magnetickým držákem bitů | 860TX/A10 |
| ○ T7-T8-T9-T10-T15-T20-T25-T27-T30-T40 | |
| 7 šestihřanné hlavice ○ 8-10-12-13-14-17-19 mm | 920MQ/A |
| 1 prodlužovací tyče s 1/2" čtyřhranným adaptérem 125mm | 920MQ/21 |
| 1 prodlužovací tyče s 1/2" čtyřhranným adaptérem 250mm | 920MQ/22 |
| 1 kleště sikovky, krokový posun 250mm | 1048MQ |
| 1 kombinované kleště 1000V ≡ 180mm | 1150MQ |
| 1 velmi dlouhé zahnuté ploché kleště ≡ 160mm | 1164MQ |
| 2 šroubováky na šrouby s křížovou hlavou Phillips® 1000V 4.5X80-6X100mm | 1272MQ |
| 3 šroubováky na drážkované šrouby bez hlavy, 1000V 3X100-4X100-5.5X125 | 1274MQ |
| 1 izolační rukavice z latexu G2 | 1995MQ/G1 - G2 |
| 1 kufřík s nářadím, dlouhá řada, vyrobená z plastu, | CP15L - 2115 |

059880400
5988VHB-MQ/A 56.250 Kč **44.360 Kč**

Sada 66 kusů nářadí pro elektrotechnickou údržbu v pěnových podestách



| Počet kusů/Popis | Beta N. | TR |
|--|-----------|------|
| 12 Jednoduché otevřené klíče, 1000V 7-8-10-11-12-13-14-15-16-17-19-22 mm | 52MQ | M49 |
| 12 jednoduché očkové klíče 7-8-10-11-12-13-14-15-16-17-19-22 mm | 89MQ | M49 |
| 4 inbusová hlavice ○ 4-5-6-8 mm | 910MQ/PE | M108 |
| 11 12-ti hranné hlavice ○ 7-8-10-11-12-13-14-15-16-17-19 mm | 910MQ/B | M108 |
| 6 hlavice Torx® ○ T15-T20-T25-T27-T30-T40 | 910MQ/TX | M108 |
| 2 Hlavice XZN® ○ 8-10 mm | 910MQ/XZN | M108 |
| 1 3/8" prodloužení 125 mm | 910MQ/21 | M108 |
| 1 3/8" prodloužení 250 mm | 910MQ/22 | M108 |
| 1 3/8" adaptér, rukojeť tvaru T | 910MQ/T | M108 |
| 1 ráčna 3/8" | 910MQ/55 | M108 |
| 1 nůžky pro elektrikáře, břity z nerezové oceli, s mikrozuby | 1128MQ | M161 |
| 1 kleště sikovky, krokový posun 250 mm | 1048MQ | M161 |
| 1 diagonální štípací kleště 1000V ≡ 160 mm | 1082MQ | M161 |
| 1 kombinované kleště 1000V ≡ 180 mm | 1150MQ | M161 |
| 1 kleště s velmi dlouhými plochými čelistmi ≡ 160 mm | 1162MQ | M161 |
| 1 velmi dlouhé zahnuté ploché kleště ≡ 160 mm | 1164MQ | M161 |
| 4 izolované křížové šroubováky, 1000V | 1272MQ | M161 |
| ○ PH0x60 - PH1x80 - PH2x100 - PH3x150 mm | | |
| 4 izolované ploché šroubováky, 1000V | 1274MQ | M161 |
| ○ 2,5x75 - 3x100 - 4x100 - 5,5x125 mm | | |
| 1 Nůž na odizolování kabelů, izolovaný | 1777MQ/U | M161 |

24



M49

15



M161

27



M108

1778MT

PRO WILD

Víceúčelový nástroj BETA

vyniká od podobných komerčně dostupných nástrojů typickými znaky BETA: kleště, které jsou synonymem bezkonkurenční kvality, sofistikovaných materiálů a nejmodernější technologie. Díky 11 bitům Phillips®, Torx®, Pozidriv®, inbusovým a plochým je tato položka ideální pro jakékoli pracovní prostředí a podmínky, např. kempování, námořní průmysl, lov a kutilství.

KOMPAKTNÍ A VŠESTRANNÝ!

9 nástrojů pro celkem 22 funkcí:

- Kombinované kleště
- Dlouhá čepel
- Zubatá čepel
- Píla na kov
- Pilník
- Otvírák na konzervy/láhve
- Nůžky
- Adaptér na bity
- Křížový šroubovák Phillips®



11 bitů + hlavice



Pravítko 100 mm + pravítko, 4"

NAVRŽENÝ PRO KAŽDOU POŽADOVANOU PRÁCI!



Snadné vytahování jednotlivých nástrojů



Tlačítka pro odblokování nástroje

VHODNÝ PRO KAŽDOU SITUACI!

017780055

1778MT

2.235 Kč **1.765 Kč**

Víceúčelový nástroj s bity a pouzdrem



NEW

011030090

1103 950

3.390 Kč **2.570 Kč**

Pákové nůžky na železné tyče, šrouby a kari sítě

- Ømax = 12 mm
- Ømax (HRC 48) = 6 mm

NEW

L 950 mm



011280090 ~~575 Kč~~ **455 Kč**
1128FX

Elektrikářské nůžky, rovné čepele z nerezové oceli, s mikroozubením, drážkou pro štípání kabelů a krimpovacími kleštěmi pro trubkové svorky

- Kloubové pouzdro s háčkem
- Rukojeti z dvoukomponentního materiálu
- Protiskluzový kolík



011280061 ~~551 Kč~~ **435 Kč**
1128BSX

Nůžky pro elektrikáře s odstupňovanými frézovacími profily, v pouzdře

Ø 13÷24 mm



017260050 ~~983 Kč~~ **770 Kč**
1726BM

Pila na kov se systémem rychlého uvolnění pilového listu

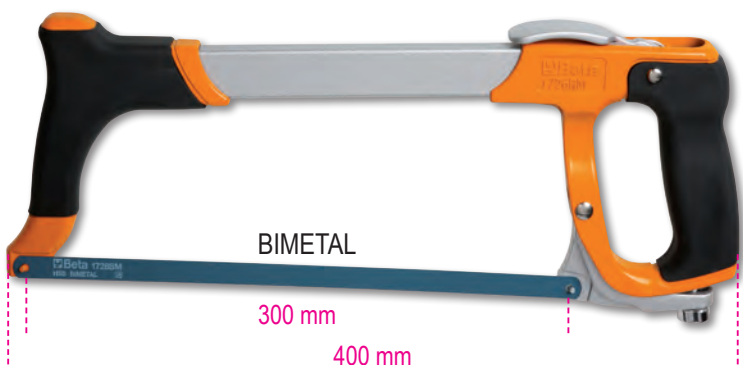

017780065 ~~718 Kč~~ **559 Kč**
1778AN

Zavírací nůž, čepel z nerezové oceli, lehká rukojeť z eloxovaného hliníku

- v pouzdře



017780080 ~~564 Kč~~ **445 Kč**
1778SOS

Servisní nůž do auta s kladivem na proražení skla a řezákem na bezpečnostní pásy, v pouzdře

- s klipem a látkovým pouzdrem s poutkem
- rukojeť z eloxovaného hliníku
- bezpečnostní zámek čepele



017720040 ~~405 Kč~~ **316 Kč**
1772M

Bezpečnostní vysunovací nůž s trapézovou čepelí, 3 čepele

- Čepel se zatahuje pomocí automatického pružinového mechanismu
- hliníkové tělo
- zásobník čepelí v rukojeti



NASTAVITELNÁ HLOUBKA ŘEZU: 5-25 MM

017710000 ~~165 Kč~~ **129 Kč**
1771

Odlamovací nůž, 18mm, dodáván se 3 náhradními čepelemi



300

ŘADA 300 TWIN CUT

Kotouče pro řezání uhlíkové a nerezové oceli

Malá tloušťka kotoučů zkracuje dobu řezu a omezuje přehřívání řezaného materiálu. Má velmi dobré užité vlastnosti.

| Průměr Ø mm | Tloušťka T mm | Otvor H mm | Specifikace | | Min. objednávací množství | Kč |
|-------------|---------------|------------|-------------|--|---------------------------|-------------------------------|
| 115 | 1 | 22,23 | A46Q T41 | | 00300115 | 18 Kč 15 Kč |
| 125 | 1 | 22,23 | A46Q T41 | | 00300125 | 21 Kč 17 Kč |
| 125 | 1,6 | 22,23 | A46Q T41 | | 00300128 | 21 Kč 18 Kč |
| 230 | 2 | 22,23 | A36Q T41 | | 00300230 | 61 Kč 51 Kč |



1060

ŘADA 1060 PLATTINUM

Brusné zirkonové lamelové kotouče

Jsou určeny pro obrábění nerezové oceli, železných a neželezných kovů. Velmi dobrý poměr pracovní rychlosti k životnosti brusného kotouče. Bavlněný podklad a jednoduché uspořádání lamel

| Průměr Ø mm | Otvor H mm | Zrno | | Min. objednávací množství | Kč |
|-------------|------------|-------|--|---------------------------|-------------------------------|
| 125 | 22,23 | P 40 | | 001060104 | 71 Kč 59 Kč |
| 125 | 22,23 | P 60 | | 001060106 | 71 Kč 59 Kč |
| 125 | 22,23 | P 80 | | 001060108 | 71 Kč 59 Kč |
| 125 | 22,23 | P 120 | | 001060112 | 71 Kč 59 Kč |



1170

SORTIMENT PRO LEŠTĚNÍ

Lešticí kotouče s plstěnými lamelami

Doporučuje se pro leštění povrchů

| Průměr Ø mm | Otvor H mm | Uspořádání lamel | | Min. objednávací množství | Kč |
|-------------|------------|------------------|--|---------------------------|---------------------------------|
| 115 | 22,23 | jednoduché | | 001170004 | 168 Kč 139 Kč |
| 125 | 22,23 | jednoduché | | 001170104 | 205 Kč 170 Kč |



123

Radiální kotouče se stopkou a plstěnými lamelami

Doporučuje se pro leštění těžko přístupných míst

| Průměr Ø mm | Výška H mm | Stopka S mm | | Min. objednávací množství | Kč |
|-------------|------------|-------------|-----------|---------------------------|---------------------------------|
| 40 | 30 | 6 | 001234306 | 25 | 142 Kč 118 Kč |
| 50 | 30 | 6 | 001235306 | 25 | 160 Kč 134 Kč |
| 60 | 30 | 6 | 001236306 | 25 | 179 Kč 149 Kč |

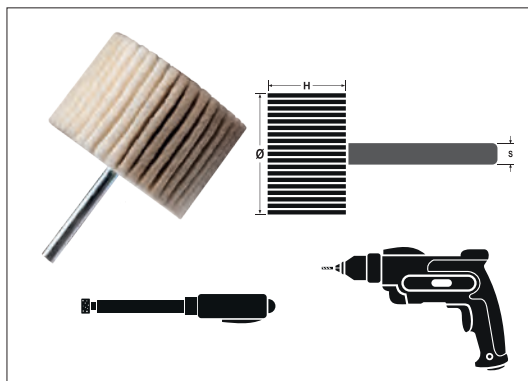

Radiální plstěné kotouče se stopkou

Doporučuje se pro leštění těžko dostupných míst na karoseriích automobilů

| Průměr Ø mm | Výška H mm | Stopka S mm | Tvar | | Min. objednávací množství | Kč |
|-------------|------------|-------------|---------|-----------|---------------------------|---------------------------------|
| 6 | 10 | 3 | válcový | 001236100 | 10 | 43 Kč 36 Kč |
| 10 | 20 | 3 | válcový | 001236110 | 10 | 45 Kč 38 Kč |
| 10 | 14 | 6 | válcový | 001236120 | 10 | 45 Kč 38 Kč |
| 15 | 20 | 6 | válcový | 001236130 | 10 | 49 Kč 41 Kč |
| 20 | 25 | 6 | válcový | 001236140 | 10 | 71 Kč 59 Kč |
| 25 | 30 | 6 | válcový | 001236150 | 10 | 112 Kč 93 Kč |
| 30 | 30 | 6 | válcový | 001236160 | 10 | 149 Kč 124 Kč |

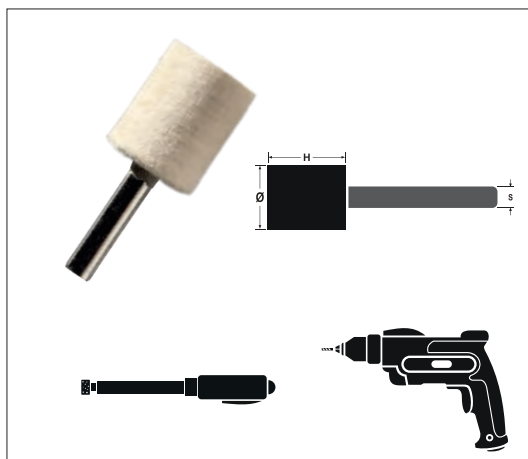

158

Brusná rouna z netkané textilie

Jsou použitelná pro ruční odstraňování oxidace a nátěrů z kovových a plastových povrchů. Otevřená struktura netkané textilie zaručuje vysokou odolnost proti zanášení. Rozměr rouna 152x229 mm.

| Hrúbost | Brusné zrnó | | Min. objednávací množství | Kč |
|-------------|-------------|-----------|---------------------------|-------------------------------|
| Střední | Korund | 001580119 | 20 | 28 Kč 24 Kč |
| Jemná | Korund | 001580129 | 20 | 28 Kč 24 Kč |
| Velmi jemná | Korund | 001580139 | 20 | 28 Kč 24 Kč |



| Hrúbost | Brusné zrnó | | Min. objednávací množství | Kč |
|-------------|----------------|-----------|---------------------------|-------------------------------|
| Ultra jemná | Karbid křemíku | 001580319 | 20 | 28 Kč 24 Kč |



Brusná tělíska na stopce na nerezovou ocel

• Jsou určena pro profesionální obrábění všech typů nerezové oceli

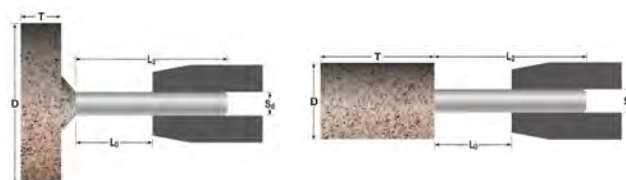
Válcový tvar

| Průměr Ø mm | Výška H mm | Stopka S mm | Specifikace | Max. ot./min. Lo = 13mm | | Min. objednávací množství | Kč |
|----------------|---------------|----------------|-------------|----------------------------|----------|---------------------------------|-------------------------------|
| 10 | 20 | 6x40 | A/AB30Q5B | 86.600 | 00920003 | 25 | 21 Kč 17 Kč |
| 15 | 30 | 6x40 | A/AB30Q5B | 51.000 | 00920006 | 25 | 26 Kč 21 Kč |
| 20 | 20 | 6x40 | A/AB30Q5B | 47.700 | 00920009 | 25 | 24 Kč 20 Kč |
| 20 | 25 | 6x40 | A/AB30Q5B | 46.100 | 00920012 | 25 | 25 Kč 21 Kč |
| 20 | 30 | 6x40 | A/AB30Q5B | 38.900 | 00920015 | 25 | 26 Kč 22 Kč |
| 20 | 40 | 6x40 | A/AB30Q5B | 29.000 | 00920018 | 25 | 33 Kč 27 Kč |
| 25 | 25 | 6x40 | A/AB30Q5B | 37.200 | 00920021 | 25 | 27 Kč 23 Kč |
| 30 | 10 | 6x40 | A/AB30Q5B | 31.800 | 00920024 | 25 | 26 Kč 21 Kč |
| 30 | 30 | 6x40 | A/AB30Q5B | 26.200 | 00920027 | 25 | 34 Kč 28 Kč |
| 35 | 35 | 6x40 | A/AB30Q5B | 19.300 | 00920030 | 10 | 45 Kč 37 Kč |
| 40 | 10 | 6x40 | A/AB30Q5B | 23.800 | 00920033 | 25 | 30 Kč 25 Kč |
| 40 | 20 | 6x40 | A/AB30Q5B | 23.800 | 00920036 | 10 | 41 Kč 34 Kč |
| 50 | 10 | 6x40 | A/AB30Q5B | 19.000 | 00920039 | 10 | 41 Kč 34 Kč |

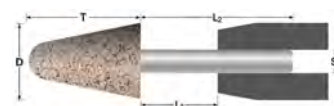
Válcový tvar - s kuželovou zaoblenou hlavou

| Průměr Ø mm | Výška H mm | Stopka S mm | Specifikace | Max. ot./min. Lo = 13mm | | Min. objednávací množství | Kč |
|----------------|---------------|----------------|-------------|----------------------------|----------|---------------------------------|-------------------------------|
| 20 | 40 | 6x40 | A/AB30Q5B | 29.000 | 00920054 | 25 | 42 Kč 35 Kč |

Válcový tvar - s ogivální hlavou

| Průměr Ø mm | Výška H mm | Stopka S mm | Specifikace | Max. ot./min. Lo = 13mm | | Min. objednávací množství | € |
|----------------|---------------|----------------|-------------|----------------------------|-----------|---------------------------------|-------------------------------|
| 20 | 30 | 6x40 | A/AB30Q5B | 38.900 | 000920057 | 25 | 33 Kč 27 Kč |
| 25 | 50 | 6x40 | A/AB30Q5B | 18.100 | 000920060 | 10 | 59 Kč 49 Kč |

Řada úhlových brusek značky Beta

Síla, spolehlivost a odolnost, to jsou tři hlavní znaky nové řady, která se rovněž zaměřuje na maximální bezpečnost a snadné profesionální použití.

• Vynikající výkon:

- Silný, polymery spojovaný motor odolný proti opotřebení
- Ventilace zajišťuje optimální chlazení a chrání před vniknutím prachu

• Jedinečná bezpečnost obsluhy:

- Uzamykání vřetena pro rychlou výměnu kotoučů
- Ochrana před náhodným spuštěním
- Hladký start omezující vysoký přívod proudu při spuštění

• Jedinečný komfort a snadná manipulace:

- Protiskuzová ergonomická rukojeť pro lepší úchop

Snížená hlava umožňující práci na nepřístupných místech
Kabel, který se nezamotává a je dlouhý minimálně 4 m, pro snazší pohyb. Přídavnou rukojeť lze připevnit z obou stran.
Dostupné pro kotouče s průměrem 115/125/230 mm, jmenovitý absorbovaný výkon od 750 do 2 400 W.



019560011

1956 115-750W

~~1.625 Kč~~ **1.255 Kč**

Úhlová bruska pro kotouče s Ø 115 mm

Ideální pro řezání, broušení, zdrsňování
Silný motor (750 W)

Protiskuzová ergonomická rukojeť pro vyšší komfort a bezpečnost

Snížená hlava umožňující práci na nepřístupných místech

Velice lehká (váží méně než 1,8 kg)

- Ochrana před náhodným spuštěním
- Přídavnou rukojeť lze připevnit z obou stran



4 m

750W

Technické údaje

- Absorbovaný výkon: 750 W
- Napětí: 220–240 V / 50 Hz
- Průměr kotouče (kotouč není součástí): 115 mm
- Volnoběžné otáčky: 11 000 ot./min.
- Závit nástrojového vřetena: M14
- Délka nezamotávajícího se kabelu: 4 m
- Hmotnost: 1,8 kg

019560125

1956 125-1400W

~~3.170 Kč~~ **2.495 Kč**

Úhlová bruska pro kotouče s Ø 125 mm

Ideální pro řezání, broušení, zdrsňování
Silný motor (1400 W) – proměnlivé otáčky

Protiskuzová ergonomická rukojeť pro vyšší komfort a bezpečnost

Snížená hlava umožňující práci na nepřístupných místech

Ochrana před náhodným spuštěním

- Přídavnou rukojeť lze připevnit z obou stran



4 m

1400W

Technické údaje

- Absorbovaný výkon: 1 400 W
- Napětí: 220–240 V / 50 Hz
- Průměr kotouče (kotouč není součástí): 125/115 mm
- Volnoběžné otáčky: 3 000–10 000 ot./min.
- Závit nástrojového vřetena: M14
- Délka nezamotávajícího se kabelu: 4 m
- Hmotnost: 2,5 kg

019560230

1956 230-2400W

~~4.270 Kč~~ **3.290 Kč**

Úhlová bruska pro kotouče s Ø 230 mm

Ideální pro složité řezání a broušení
Silný motor (2 400 W)

Protiskuzová ergonomická rukojeť pro vyšší komfort a bezpečnost

Ochrana před náhodným spuštěním

Funkce měkkého startu pro hladký start a omezující vysoký přívod proudu při spuštění



4 m

2400W

Technické údaje

- Absorbovaný výkon: 2 400 W
- Napětí: 220–240 V / 50 Hz
- Průměr kotouče (kotouč není součástí): 230 mm
- Volnoběžné otáčky: 6 500 ot./min.
- Závit nástrojového vřetena: M14
- Délka nezamotávajícího se kabelu: 4 m
- Hmotnost: 5,8 kg



018980004
1898/K40 102.490 Kč **83.000 Kč**

Nádrž s vyhřívanou kapalinou a bakteriemi pro ruční čištění mechanických prvků

Žádná likvidace tekutin!

efektivní a šetrné k životnímu prostředí

- Eliminuje náklady na likvidaci rozpouštědel nebo uhlovodíků
- Použití ekologického čisticího prostředku Beta na bázi enzymů a bakterií umožňuje odstranění zbytků oleje z mechanických částí a jejich likvidaci
- Enzymatická funkce pomáhá oddělit mastnou část od špinavé pevné části; bakterie přeměňují tuto část na oxid uhličitý a vodu, čímž umožňují regeneraci čisticího prostředku

ZAŘÍZENÍ:

- dlouhý štětinový kartáč a spojovací potrubí
- funkce ovládání z pravé a levé strany
- děrovaná mřížka z nerezové oceli
- kola s brzdami
- deska s displejem pro vizualizaci provozní teploty a pro varování příliš nízké teploty

PŘÍSLUŠENSTVÍ VČETNĚ:

- 2x20l balení ekologického tekutého čisticího prostředku
- a 2 balení bakterií



EFEKTIVNÍ A ŠETRNÉ K ŽIVOTNÍMU PROSTŘEDÍ

| | |
|------------------------|-----------------------|
| Max. kapacita čerpadla | 10 l/min |
| Objem nádrže | 40 l |
| Provozní teplota | +5°C ÷ +40°C |
| Hmotnost | 50 kg (je-li prázdný) |
| Vnitřné rozměry | 710x370x200 mm |

POZOR!
 Země, kde je produkt 1898/K40 schválen k distribuci: Rakousko, Belgie, Francie, Maďarsko, Itálie, Nizozemsko, Polsko, Portugalsko, Španělsko a Velká Británie.

1895

Ultrazvuková čisticí nádrž

se speciální odvzdušňovací funkcí

- Ultrazvukové čištění spoléhá na zahřívání tekutiny tak, aby efektivně očistila náhradní díly a kovové součásti obecně (vstříkovaní, karburátory, ventily atp.)
- Digitální displej pro výběr teploty a doby čištění
- Dva čisticí režimy: "jemný" a "normální"
- Pro normální čištění, použijte vodu o teplotě 50-60 °C
- Pro více přesné čištění, přidejte nehořlavý čisticí prostředek určený pro ultrazvukové nádrže
- Použití odvzdušňovacího módu urychlí uvolnění vzduchu napříč nádrží, a tím zvyšuje efektivnost ultrazvukového čištění.



| | 1895 6 | 1895 13 | 1895 27 |
|---------------------|----------------|----------------|----------------|
| Kapacita nádrže | 6 l | 13 l | 27 l |
| Vypouštěcí kohoutek | ✓ | ✓ | ✓ |
| Napájení | 150 W | 300 W | 500 W |
| Zahřívací napájení | 300 W | 400 W | 500 W |
| Rozsah teplot | 0÷80°C | 0÷80°C | 0÷80°C |
| Rozsah doby čištění | 0-99 minut | 0-99 minut | 0-99 minut |
| Frekvence | 40 kHz | 40 kHz | 40 kHz |
| Zdroj napájení | 220/230V | 220/230V | 220/230V |
| Rozměry | 330x180x310 mm | 350x325x320 mm | 530x330x380 mm |
| Rozměry | 300x155x150 mm | 325x235x145 mm | 500x300x200 mm |

018950060
1895 6 16.390 Kč **12.770 Kč**

018950130
1895 13 25.770 Kč **20.080 Kč**

018950270
1895 27 36.390 Kč **28.350 Kč**

014980108
1498/8A 4.780 Kč **3.780 Kč**

Nabíječka baterií pro elektrické/užitkové vozy 12 V

- Ochrana proti prohozené polaritě a zkratě
- Digitální podsvícený displej
- zatažitelný háček



8A



| | |
|---------------------------|-----------------|
| Napájení | 220V-240V |
| Výkon | 50-60 Hz |
| Jmenovitý proud (min-max) | 2-8 Amp |
| Napětí baterie | 12V |
| Kapacita baterie | 5Ah-160Ah |
| Úroveň ochrany | IP65 |
| Typy baterií | Wet-Gel-Dry-AGM |

Elektronická víceúčelová nabíječka baterií, 12-24V

- podsvícený grafický displej
- nabíjení a údržba nabíjení
- chráněno proti přepólování a zkratám
- 9 nabíjecích kroků
- plovoucí systém
- funkce obnovy baterie
- držák svorky
- sklopné upevnění háčku
- dodávané příslušenství: kabel se svorkou, kabel s oky



16A



25A



NEW

014980125
1498/25A 12.460 Kč **9.840 Kč**

- Max. nepřetržitý nabíjecí proud: 25A
- SHOW ROOM funkce (13,8V - 21A)
- Funkce napájení (14V - 21A)
- Funkce udržování paměti (13,8V - 21A)

014980126
1498/16A 10.750 Kč **8.500 Kč**

- max. nabíjecí proud: 16A, nepřetržitý
- SHOW ROOM funkce (13,8V - 12A)
- SUPPLY funkce (14V - 12A)
- funkce úspory paměti (13,8V - 12A)

1498/16A 1498/25A

| | | |
|--------------------------|-------------------------------|-------------------------------|
| Napájení | 220-240V | 220-240V |
| Výkon | 240W | 390W |
| Nabíjecí proud | 4-16A | 5-25A |
| Typy baterií | Agm - Wet - Lithium (LiFePo4) | Agm - Wet - Lithium (LiFePo4) |
| Nabíjecí kapacita | 5-360Ah | 5-550Ah |
| Údržba | 5-550Ah | 5-800Ah |
| Výstupní napětí | 12-24V | 12-24V |
| Minimální napětí baterie | 0,8V | 0,8V |
| Stupeň ochrany | IP20 | IP20 |
| Rozměry | 260x130x75 mm | 260x130x75 mm |

017600008
1760DGT/2 18.520 Kč **14.290 Kč**

Digitální přenosný automobilový multimetr s 2-kanálovým osciloskopem a generátorem průběhu



- Obsah sady:**
- Količky multimetru
 - 2 BNC svorky pro osciloskop
 - Špička sondy pro osciloskop (1X a 10X)
 - Nabíječka baterie
 - Nylonový obal

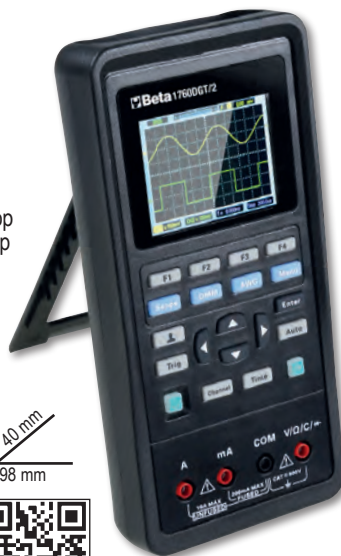

199 mm
40 mm
98 mm



| | |
|---------------|---|
| Max. napětí | 600V DC |
| Max. proud | 10A DC |
| Max. odpor | 40MOHM |
| Max. kapacita | 100uF |
| Displej | 2,8" barva TFT |
| Rozlišení | 320 x 240 pixelů |
| Napájení | 100V-240V AC, 50Hz-60Hz; DC INPUT 5V DC-2A |
| Baterie | 2 x 2600 mAh |

SPECIFIKACE MULTIMETRU

Horizontální
Šířka pásma: 40MHz
Vzorkovací frekvenční rozsah: 250MSa/s (jednokanálový) - 125MSa/s (dvojkanálový)
Rozsah SEC/DIV: 5ns/div ÷ 500s/div 1,2,5 sekvence
Vertikální
Rozsah VOLTS/DIV: 10 mV/div ÷ 10V/div a BNC vstup
Volitelný analog, limit šířky pásma, typický: 20MHz
Nizkofrekvenční odezva (-3 dB): ≤ 10 Hz a BNC
Přesnost získaná stejnosměrným proudem: ± 3% pro normální nebo střední režim snímání, 10 V/div ÷ 10 mV/div
Spoušť
Typ: Edge
Režim: automatický, normální, single
Sklon: stoupající, klesající, stoupající a klesající
Zdroj: CH1, CH2
Vstup
Spojování: DC, AC nebo GND
Podporované faktory útlumu sondy: 1X, 10X, 100X, 1000X
Generátor libovolných průběhů
Frekvence vln: Sinus (1Hz ÷ 25MHz), čtverec (1Hz ÷ 10MHz), rampa (1Hz ÷ 1MHz), EXP (1Hz ÷ 5MHz)
Šířka: 2,5Vpp (50Ω) - 5Vpp (vysoká impedance)
Výstupní impedance: 50Ω



014970190

1497BS

~~513 Kč~~

400 Kč

45 mm

NEW

Dlouhé a extrémně tenké čelisti umožňují vyjmutí relé a pojistky z malého prostoru

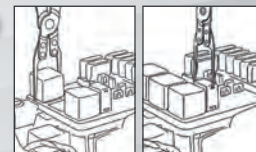

| L mm | L1 mm | A mm |
|------|-------|------|
| 230 | 45 | 14 |

014970195

1497SS

~~466 Kč~~

368 Kč

NEW

Aretační kleště pro pájení pocínovaných drátů

Horní svorky umožňují sevření pájecích drátů a jejich přiblížení k sobě. Vestavěný stojan umožňuje umístění vodičů do 6 různých poloh



| L mm | A Max mm |
|------|----------|
| 245 | 14÷70 |

014970200

1497/C23

~~5.030 Kč~~

3.980 Kč

Sada 23 nástrojů na rozpojování elektrických konektorů



440x250x70 mm



017600350

1760/IR500

~~3.560 Kč~~ **2.820 Kč**



Digitální infračervený teploměr s dvojitým laserovým zaměřovacím systémem

| | |
|-------------------------|--|
| Teplotní rozsah: | -50 ÷ 500 °C (-22 ÷ +932 °F) |
| Rozlišení displeje: | 0,1 °C (0,1 °F) |
| Zářivost: nastavitelná | 0,1 ÷ 1 |
| Přesnost | -50 °C ÷ +20 °C (+/- 3 °C); 20 ÷ 500 °C (+/-2% nebo 2 °C) |
| Optické rozlišení (D:S) | 12:1 |
| Automatické vypnutí | cca 10 sekund |
| Provozní teplota: | 0 °C ÷ 50 °C |
| Skladovací teplota: | -20 °C ÷ 60 °C |
| Napájení | 1 9V baterie |

014970300

1497/C94

~~8.910 Kč~~

7.030 Kč

Sada 94 automobilových zkušebních konektorů pro použití s hlavními diagnostickými nástroji

Obsah sady:

- 2 předřezávací závitníky
- 2 potenciometry
- 2 výstražné kontrolky
- 2 konektory SRS
- 2 krokodýlkové svorky
- 2 jehlovité sondy
- 2 bodce
- 2 dvojité banánkové konektory
- 4 jednoduché banánkové konektory
- 24 plochých svorek s vnějším závitem 0,6÷6 mm
- 12 kulatých svorek s vnějším závitem 1,6÷3,9 mm
- 24 plochých svorek s vnitřním závitem 0,6÷6 mm
- 12 kulatých svorek s vnitřním závitem 1,6÷3,9 mm

430x390x100 mm



017600003
1760PA/AC-DC2000

14.930 Kč **11.510 Kč**

Klešťový multimetr s bezdrátovou komunikací. Indikátor efektivní hodnoty TRUE RMS pro AC měření

NEW

Technická data:

- Napětí DC: 0,1mV ÷ 1000V
- Napětí AC: 0,1mV ÷ 1000V
- Proud AC: 0,01A ÷ 2000A
- Proud DC: 0,01A ÷ 2000A
- Odpor: 0,1Ω ÷ 60MΩ
- Kapacita: 1nF ÷ 6000 μF
- Frekvence: 10kHz ÷ 20kHz
- Teplota: -20 °C ÷ 1000 °C -4 °F ÷ 1832 °F
- Napájení: 3 baterie 1,5V AA (součástí balení)
- Modul bezdrátové komunikace (verze 4.0)

2000A



380x280x100 mm

300 mm
43 mm
110 mm

017600000
1760PA/AC-DC

1.760 Kč **5.980 Kč**

Amperometrická svorka a digitální multimetr



| | |
|------------|-----------------------------------|
| DC napětí: | 0.1mV ÷ 600V |
| AC napětí: | 0.1mV ÷ 600V |
| AC proud: | 0.01A ÷ 1000A |
| DC proud: | 0.01A ÷ 1000A |
| Odpor: | 0.1Ω ÷ 40MΩ |
| Kapacita: | 0.001nF ÷ 40 μF |
| Frekvence: | 0.001kHz ÷ 4kHz |
| Teplota: | -40°C ÷ 1000 °C -40°F ÷ 1832°F |

1000A



014980040
1498BC/12

1.780 Kč **6.140 Kč**

Víceúčelový přenosný startér, 12V

- Zařízení chrání proti přepólování, zkratu, přepětí, přebíjení a přehřátí

Dodáváno s:

- Ochranným obalem
- Kabelem se startovacími svorkami
- Porty USB pro nabíjení elektronických zařízení
- LED indikátorem nabití baterie
- Kabelem USB a USB-C
- Napájecím síťovým adaptérem
- Multifunkční LED svítilnou



1500A

40 mm
100 mm
225 mm

NEW



| | |
|-------------------|------------------|
| Startovací proud: | 600A |
| Sběrný proud: | 1500A |
| Typ baterie: | 4 články LifePo4 |
| Kapacita baterie: | 25000mAh |



014980480
1498/12

12.860 Kč **10.780 Kč**

Přenosný automobilový startér, 12 V

- Startovací proud 2200A
- Těsněná olověná baterie s kyselinou, jednotný elektrolyt typu (AGM)



014980490
1498/24

25.220 Kč **21.150 Kč**

Přenosný startér automobilů a komerčních vozidel, 12-24 V

- Startovací proud 4200A (12V) - 2100A (24V)
- Těsněná olověná baterie s kyselinou, jednotný elektrolyt typu (AGM)



Přenosný vysoce výkonný ultralehký startér, 12-24 V vhodný pro použití na osobních, užitkových a nákladních vozidlech
Mikroprocesor poskytuje celkovou ochranu proti:

- přepólování
- zkratu
- nesprávnému napětí
- přetížení
- vybití
- přebíjení
- přehřátí

12V



12-24V



014980012

1498LT/12

20.730 Kč 16.380 Kč

Kompaktní, vysoce výkonný startér



014980014

1498LT/12-24

42.480 Kč 33.420 Kč

- maximální proud: 10000/5000 A
- délka kabelu: 160 cm
- průřez kabelu: 25mm²
- automatické napájení: 4 Amp



1498LT/12 1498LT/12-24

| provozní napětí: | 12V | 12/24V |
|-----------------------------|-------------------|-------------------|
| stejnoseměrný proud: | 800A | 2000/1000 A |
| maximální startovací proud: | 2000A | 5000/2500 A |
| maximální hodnota proudu: | 4000A | 10000/5000 A |
| proud svorky: | 1000 A | 1000 A |
| délka vodiče: | 500 mm | 1600 mm |
| typ akumulátoru: | 4komorový LifePo4 | 4komorový LifePo4 |
| paměťový efekt: | Ano | Ano |
| rozměry: | 260x135x72 mm | 350x240x140 mm |

014980401

1498TB/12-24

15.940 Kč 12.570 Kč

Digitální tester baterií, 12V, a analyzátor startovacího/nabíjecího systému, 12-24V

- umožňuje přezkoušení následujících dílů: baterie, alternátoru (chytřejšího i normálního) a startéru, zvláště diod a kontrolu podvozku
- vybavený softwarem pro tisk testu z PC
- podsvícený displej
- kompaktní nárazuvzdorný rám
- software v 10-ti jazycích
- sada pro připojení k mini tiskárně (volitelné příslušenství, Beta 1498ST/TB)



| | |
|----------------------|--|
| aplikace | zkouška baterie 12V - Test nabíjení z alternátoru, 12-24V - Test startéru |
| provozní rozsah | 100-2000 CCA |
| referenční standardy | CCA,SAE,DIN,EN,IEC,JIS |
| podpora baterií | PB, WET, GEL, AGM, AGM FLAT, EFB |
| voltmetr | 9V-36V |
| délka kabelu | 1600 mm |
| jazyky | Italština, angličtina, francouzština, němčina, španělština, polština, rumunština, holandsština, švédština a finština |
| balení obsahuje | USB kabel a software |



435x320x100 mm

009600510
960AD/TP2
~~9.920 Kč~~ **7.830 Kč**

Sada adaptérů pro položku 960TP
 v plastovém kufříku

Obsah:
 maketa injektoru - maketa žhavicí svíčky
 adaptér na zapalovací svíčky -
 adaptér na olejové víčko
 spojka benzinového vstřikování
 set náhradního těsnění

430x310x50 mm



014640377
1464IC-RK
~~4.080 Kč~~ **3.220 Kč**

Univerzální maketa vstřikovací sady
 pro osobní automobily, nákladní
 automobily, lodní motory a zemědělské
 stroje

Dodáváno s položkou 1464IC



014640300
1464CBD
~~15.150 Kč~~ **11.950 Kč**

Komplexní sada adaptérů pro testování
 tlaku u benzinových a naftových motorů
 pomocí testeru 1464T

Umožňuje připojení k motoru a testování tlaku
 benzínu a nafty pomocí testeru 1464T

Obsah:

- 8 maket zapalovacích svíček se zpětnou klapkou
- 44 maket žhavicích svíček se zpětnou klapkou
- 1 nastavitelná univerzální maketa vstřikovače pro automobily, nákladní automobily, lodní motory a zemědělské stroje
- 1 90° adaptér, přetlakový ventil a připojovací hadice
- volné místo v kufříku pro tester 1464T

510x410x140 mm



014640470
1464FG
~~7.450 Kč~~ **5.890 Kč**

Sada testovacích regulátorů
 pro zkoušky systémů Common Rail u naftových
 motorů (pro aplikaci s Beta 1464T-1464AP)

Používá se s testerem a vhodnými adaptéry,
 umožňuje stanovit, zda je problém ve
 vysokotlakém čerpadle nebo v regulátoru,
 pokud není tlak ve vysokotlakém okruhu v
 motorech se systémem Common Rail.
 Doporučeno pro regulátory tlaku Bosch,
 Delphi, Denso a Siemens

350x250x80 mm



014640050
1464T
~~19.220 Kč~~ **14.810 Kč**

Digitální tester tlaku a komprese

SPECIFIKACE

- 5" dotyková obrazovka
- dobíjecí polymer lithium baterie
- komplet se senzorem 80 barů (pro nízký tlak) a USB kabelem



014640450
1464AP
~~16.260 Kč~~ **12.850 Kč**

Sada pro testování systému tlaku v
 naftových motorech typu common rail, pro
 použití s položkou 1464T

Včetně:

- trubkového setu vysokého tlaku
- spojek
- senzor 2,000 bar



430x310x50 mm

014640500
1464APB
~~9.410 Kč~~ **7.430 Kč**

Set pro testování systému vysokého
 tlaku v FSI benzinových motorech,
 pro použití s položkou 1464T

Součástí balení: senzor 200 barů
 a konektory



240x210x50 mm



014640600
1464TDI

~~2.870 Kč~~ **2.275 Kč**

Sada pro testování tlaku čerpadla
v motorech TDI pro použití s položkou 1464T
Konektor je součástí balení

240x210x50 mm



1464T ✓

014640550
1464PT

~~4.080 Kč~~ **3.220 Kč**

Sada na testování tlaku turba,
pro použití s položkou 1464T

Součástí balení je senzor
a přípojovací kabely



240x210x50 mm

1464T ✓

014640570
1464VD

~~4.730 Kč~~ **3.740 Kč**

Sada pro podtlakové testování
pro položku 1464T

Pro měření a ukládání maximální hodnoty podtlaku
Dodáváno s:

- 800 mbar senzorem
- adaptéry 6 a 8 mm
- 3 m dlouhým kabelem RJ45



240x210x50 mm

1464T ✓

TECHNICKÁ DATA
Test podtlaku: 0 ÷ 800 mbar
Rozlišení: 1 mbar
Ukládá max. hodnotu

014640610
1464FAP

~~4.730 Kč~~ **3.740 Kč**

Sada pro testování tlaku filtru pevných částic
(DPF) pro položku 1464T

Dodáváno s:

- 500 mbar senzorem
- 8 mm adaptérem s rychlospojkou
a T-kováním
- 3 m dlouhým kabelem RJ45

240x210x50 mm



1464T ✓

014640620
1464ADB

~~2.185 Kč~~ **1.725 Kč**

Sada pro testování tlaku systému
AdBlue® pro položku 1464T

Dodává se s adaptéry pro použití
se standardním senzorem 80 bar
dodávaným s položkou 1464T

240x210x50 mm



1464T ✓

014640650
1464PF

~~16.860 Kč~~ **13.340 Kč**

Sada pro testování tlaku v brzdovém
systému, pro použití s položkou 1464T

Součástí balení adaptéry a konektory

400x280x60 mm



1464T ✓

014640700
1464PB

~~13.240 Kč~~ **10.210 Kč**

Sada 9 spojek k testování
nízkého tlaku paliva,
pro použití s položkou 1464T

Rychlo-spojky pro tester 1464T
umožňují rychle zkontrolovat nízký
tlak paliva v naftových a benzínových
motorech

520x440x120 mm



1464T ✓

018990030

1899SI

 104.130 Kč **82.250 Kč**

Zařízení 2 v 1 pro čištění vstřikovačů a sacího potrubí

Díky použití speciálních čisticích prostředků je možné u dieselových a benzínových motorů pravidelně čistit vstřikovače a sací potrubí. Odstraňovat karbonové usazeniny a zbytky po spalování.

Charakteristické vlastnosti:

- Napájecí napětí: 12 V
- 2 hadice s rychlospojkami
- 2 nádrže (kapacita každé - 1 litr)



11,6 kg

 270 mm
420 mm
385 mm

018990011

1899A/M

 31.000 Kč **24.480 Kč**

Stroj na čištění systému DPF/FAP*

Lze použít speciální čisticí prostředky na pravidelné vyčištění a obnovu systémů DPF a FAP* poškozených od usazenin sazí a popela.

Výsledky lze zkontrolovat vlastní diagnostikou, což umožňuje stanovit hmotnost sazí a diferenční tlak v naftovém filtru pevných částic před a po provedení čištění.

Dodáváno s:

- 1 2 m přívodní hadici
- 1 rychlospojkou+hadicovou tryskou pro hadice diferenciálního senzoru
- 1 spojka M18x1.5 pro připojení na hadici pro přímé připojení k lambda sondě
- 1 prodlužovací hadici
- 1 DPF/FAP* stříkací tryskou
- 1 magnetickým držákem na trubku
- 1 DPF/FAP* hadicí s nastavovací kabelovou průchodkou plus spojkou M14/16/18 mm pro připojení lambda sond

Technická specifikace:

- provozní napětí: 12 V
- délka napájecího kabelu: 3,9 m
- objem nádrže: 1 l



Lze využít jako mobilní pracovní stanici s diagnostickými nástroji, laptopem, testery a nabíječkami baterií.

- Natřený kovový rám: nebyvalá pevnost a tuhost
- Ergonomické rukojeti
- 2 pevná zadní kolečka Ø 160 mm
- 2 říditelná přední kolečka Ø 125 mm (jedno s brzdou)



2 úrovně vrchní části

1 police s nastavitelnou polohou,
1 pevná police a dvířka



funkce ovládání z pravé a levé strany



4 užitečné boční kabelové navijáče z plastu



2 užitečné boční kontejnery



CX49-G

049000112

CA49-G

17.970 Kč **14.190 Kč**

Multifunkční vozík s dvířky

049000102

CX49-G

15.940 Kč **12.570 Kč**

Multifunkční vozík

1099 mm
460 mm
435 mm

052000201

CB52-0

16.970 Kč **13.390 Kč**

Dílenský ocelový stůl na kolečkách přizpůsoben pro odtok kapalin při manipulaci s převodovkou a jinými částmi motoru

Zešikmená deska stolu a odtokové otvory umožňují vypouštění kapalin do nádrže



kg
400



7 L

870 mm
640 mm
1200 mm

Ø 100 mm

60 kg

Jednotky na vypouštění oleje

- Indikátor úrovně
- Velký průměr s vlnitým roštem, kapacita: 12 l
- Pneumatické vyprázdnění zásobníku skrze 1,8 m trubici

018770008

1877

16.850 Kč **12.970 Kč**

Jednotka na vypouštění oleje, s kolečky, 90 l zásobník



018770080

1877A

29.760 Kč **22.910 Kč**

Jednotka na vypouštění/odsávání oleje, s kolečky a 90 l zásobníkem a předkomorou

- Transparentní předkomora, kapacita: 9,5 l
- 1,8m sací trubice



018770100

1877F

~~2.250 Kč~~ **1.740 Kč**

Jednotka pro slévání vyjetého oleje pro 1l láhve

- je možné umístit až 4 láhve najednou
- dodáváno se dvěma 2l kanystry

JE MOŽNÉ UMÍSTIT
AŽ 4 LÁHVE NAJEDNOU



NEW

405 mm
240 mm
270 mm



017580033

1758B-1,6

~~893 Kč~~ **696 Kč**

Jednosměrný trychtýř s rychlospojkami, 1600 ml

Rychlospojky pro vozidla skupiny VAG



NEW

017580035

1758B-RNT

~~623 Kč~~ **480 Kč**

Konektor trychtýře 1758B pro pevné připojení k plnicímu otvoru

pro motor Renault 1.5 dCi



017580030

1758B

~~813 Kč~~ **646 Kč**

Trychtýř s rychlospojkami

Zvláště vhodný pro automobily VAG



SE ZPĚTNÝM VENTILEM



017580040

1758B/K5

~~2.235 Kč~~ **1.740 Kč**

Sada 5 zpětných rychlospojek pro trychtýř 1758B

Sada obsahuje:

- 1 adaptér pro motory 1.5 dCi Renault, Dacia, Nissan
- 1 adaptér pro motory 1.5/1.6 dCi Renault, Dacia, Nissan
- 1 adaptér pro naftový motor 3.0 BMW
- 1 adaptér pro benzínové motory 1.5/2.0 VAG group
- 1 spojovací adaptér s kohoutkem pro trychtýř



014940350

1494T/C5

~~1.575 Kč~~ **1.245 Kč**

Sada 4 speciálních hlavici na plastové vypouštěcí zátky oleje

Sada obsahuje:

- 1 hlavici na vypouštěcí zátky oleje pro vozidla skupiny VAG
- 1 hlavici na vypouštěcí zátky oleje pro vozidla BMW
- 1 hlavici na vypouštěcí zátky oleje pro vozidla skupiny PSA a Ford
- 1 hlavici na vypouštěcí zátky oleje pro vozidla Mercedes
- 1 klíč s "T" rukojetí



17 mm

173x125x50 mm



014820110
1482SN 1.190 Kč **932 Kč**

Rychloupínací otočné kleště s kloubovými čelistmi na palivovou soustavu



L mm
260

009600780
960KPC 6.590 Kč **5.130 Kč**

Pneumatický vytahovák na žhavicí svíčky s nastavitelným utahovacím momentem

- Pneumatický vytahovák s nastavitelným momentem a speciální hlavice umožňující demontáž zaseknuté žhavicí svíčky, čímž snižuje riziko poškození
- 5 1/4" rázové hlavice, dlouhá série, speciálně navržené pro svíčky: 8-9-10-11-12 mm, 2 prodloužení a 1 kloub
- 4 nastavitelné utahovací momenty: 10-20-30-40 Nm
- Pravostranné a levostranné nastavení



420x185x60 mm



017580050
1758ADB-D 795 Kč **619 Kč**

Trychtýř na AdBlue® s uzavíracím ventilem a rovným připojením



017580060
1758ADB-45° 874 Kč **683 Kč**

Trychtýř na AdBlue® s uzavíracím ventilem a připojením 45°



MAXIMÁLNÍ
KAPACITA
1 L

017590063
1759HD/3 11.890 Kč **9.290 Kč**

Nástroje k testování utěsnění chladicího systému a plnění okruhu

- Umožňuje kontrolovat netěsnosti v okruhu (trubky, spoje, čerpadla, chladiče) pod tlakem a rychle plnit okruh, aniž by se vytvořily vzduchové bubliny



600x500x140 mm

017590070
1759LR 9.660 Kč **7.430 Kč**

Nástroj pro čištění chladicího systému. Vysoký tlak vody umožňuje díky stlačenému vzduchu účinné čištění chladicího systému.

- Dodáváno se 6 připojovacími adaptéry
- Ovládací páka s aretační polohou pro nepřetržitě použití
- Dodáváno s rychlospojku na vodu



2,6 kg

390x330x100 mm

NEW

019490050
1949R 1.590 Kč **1.230 Kč**

Ofukací pistole na čištění chladičů

5 otvorů kolmých na rukojeť umožňují odstranit nečistoty z chladiče



sekce 6 mm

| mm | L mm |
|----|------|
| 6 | 600 |



009600801
960KC-M8/M9/M10 9.320 Kč **7.360 Kč**

Sada nářadí pro demontáž
zničených nebo poškozených
žhavicích svíček



PRO ZAPALOVACÍ SVÍČKY SE ZÁVITY M8-M9-M10

380x290x50 mm

009600261
960VTC 6.270 Kč **4.960 Kč**

Zkoušečka těsnosti válců benzínových motorů

Poté, co byl do válce zaveden stlačený vzduch, měřidlo umožní otestovat těsnost komprese

Dodáváno se spojkami:
M10 - M12 - M14 - M14, dlouhé

NEW



2,3 kg

373x295x71 mm

014620110
1462/MB 6.790 Kč **5.230 Kč**

Sada na vyjmutí vstřikovačů

Sada obsahuje:

- 1x 4 kg kladivo se 400 mm násadou
- 1 kloubový adaptér, samec M10x1.5, samice M22x1.5 mm
- 1 adaptér, samec M22x1.5, samice M13x1.4 mm
- 1 adaptér, samec M14x1.5, samice M27x1 mm
- 1 adaptér, samec M14x1.5, samec M25x1 mm
- 1 adaptér, samec M14x1.5, samec M27x1 mm
- 1 adaptér, samec M14x1.5, samice M14x1.5 mm
- 1 adaptér, samec M14x1.5, samec M20x1 mm
- 1 adaptér, samec M14x1.5, samec M17x1 mm



500x250x80 mm

014620235
1462/KI 57.590 Kč **44.360 Kč**

Sada vytahovačů dieselových vstřikovačů common rail

Umožňuje demontovat vstřikovače
DELPHI-BOSCH-SIEMENS-DENSO

- Mechanické a hydraulické operace
- Obsahuje jeden 12t hydraulický zvedák
- Může být použit přímo na voze s namontovaným motorem
- Spousta možností nastavení na hlavě umožňuje použití na většině motorů

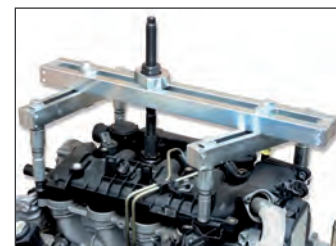

530x470x140 mm



009600726 **1.240 Kč 1.006 Kč**
960ER

**Kluzné kladivo pro podložky
vstříkovačů**



**STUPŇOVITÝ
HROT**

018840010 **11.490 Kč 8.620 Kč**
1884

**Plnicí nástroj oleje
pro manuální a automatické
převodovky a diferenciály**

Kompletní s 12 adaptéry
pro přímé připojení

- Vybaven jednocestným ventilem pro nulový únik oleje při plnění
- Výdej: 70 cc na jedno pumpnutí
- Objem nádrže: 7.5 l
- Maximální dovolená viskozita: SAE 140



| 12 ADAPTÉRŮ | | |
|-----------------------------------|--------|--|
| FORD | AT-101 | |
| UNIVERSAL (Bmw, Honda, Nissan...) | AT-102 | |
| VW-AUDI | AT-103 | |
| VW-AUDI-PORSCHE | AT-104 | |
| VW-AUDI-MINI COOPER | AT-105 | |
| MERCEDES | AT-106 | |
| DSG | AT-107 | |
| VW-AUDI CVT | AT-108 | |
| VOLVO | AT-109 | |
| TOYOTA-LEXUS | AT-110 | |
| SKODA | AT-111 | |
| VW Passat/Tiguan <2007 | AT-112 | |

014540010 **922 Kč 708 Kč**
1454P

**Škrabka na odstranění
zbytků těsnění a tmelů**

obzvláště doporučeno
pro čištění hlav motorů
a rovných povrchů

| $\frac{\phi}{s}$ mm | L mm | L1 mm |
|---------------------|------|-------|
| 3,3 | 210 | 32 |



018840200 **2.650 Kč 2.085 Kč**
1884N/C8

Sada 8 adaptérů pro 1884

Sada obsahuje:

- 1 adaptér pro Infiniti, 7-rychlostí, M8x1.0
- 1 adaptér pro Honda, Hyundai, Kia 5x8x200 mm
- 1 adaptér pro Škoda M18x1.5
- 1 adaptér pro Mini M14x1.5
- 1 adaptér pro Nissan M10x1.5
- 1 adaptér pro Nissan Juke M12x1.25
- 1 adaptér pro GM M12x1.75
- 1 adaptér pro vozidla skupiny VAG, 7-rychlostí



200x145x40 mm

014380260 **14.580 Kč 11.510 Kč**
1438K/DSG-2

**Sada nástrojů pro seřízení spojek
u 6 a 7 stupňových převodovek DSG**

pro použití s převodovkami S-tronic,
6 stupňovou DSG a manuálním řazením
a 7 stupňovou DSG (řada 1 a 2).



350x370x117 mm

014380270 **10.030 Kč 7.730 Kč**
1438K/PWR

**Sada nástrojů pro montáž/demontáž
dvouspojkové převodovky Powershift**



440x400x85 mm

014710101 **1471M/C22** 5.230 Kč **4.080 Kč**

Pneumatický nástroj pro zatlačování a otáčení pístů pravých a levých kotoučových brzd s příslušenstvím v plastovém kufříku



350x310x85 mm

014660100 **1466/C5** 3.000 Kč **2.375 Kč**

Sada 5-ti klíčů pro odvzdušnění brzd

Sada obsahuje:

- 5 klíčů velikosti 7-8-9-10-11 mm
- 1 vypouštěcí hadice s kontrolním ventilem

KLÍČ NEMUSÍ BÝT ODPOJEN PRO ODVZDUŠNĚNÍ BRZD



260x170x50 mm

014670080 **1467T/C6** 6.930 Kč **5.470 Kč**

Sada adaptérů pro nádržky brzdové kapaliny, pro použití s položkami BETA 1467LF a 1467LF/2

Sada obsahuje:

- 1 adaptér pro vozidla Toyota
- 1 adaptér pro vozidla Ford, Hyundai, Mazda, Mitsubishi, Nissan a Subaru
- 1 adaptér pro vozidla Honda
- 1 adaptér pro vozidla Mazda a Suzuki
- 1 adaptér pro vozidla Nissan
- 1 adaptér pro odvzdušnění brzd evropských vozidel



350x240x85 mm



014710400 **1471T/C5** 3/4" 5.970 Kč **4.720 Kč**

5 úderových klíčů pro brzdové třmeny nákladních vozidel

Lze použít s momentovým klíčem pro finální dotažení

Sada obsahuje:

- nástrčné klíče Torx E18, E20, E24
- očkové klíče M24, M26



275x220x60 mm

Pistole na huštění pneumatik

- Nárazuvzdorná pogumovaná konstrukce
- Kovová ovládací páčka
- Provozní tlak: 0,5 ÷ 12 bar, 7 ÷ 174 psi
- Délka hadice: 58 cm
- Otočná hadice o 360°
- 1/4" přívod vzduchu

019490018 **1949GPA** 2.365 Kč **1.825 Kč**

- Funkce uvolnění tlaku
- Funkce měření tlaku

019490021 **1949DGT/2** 2.840 Kč **2.185 Kč**

Digitální pistole na huštění pneumatik

- Nárazuvzdorná pogumovaná konstrukce
- Kovová ovládací páčka
- Provozní tlak: 0,5 ÷ 12 bar, 7 ÷ 174 psi
- 4 jednotky měření, bar/psi/kpa/kgf
- Podsvícený LCD displej
- Rozlišení: 0,05 baru



- Automatické vypnutí po 1,5 minutě
- Délka hadice: 58 cm
- Otočná hadice o 360°
- Napájení: 2 baterie AAA
- 1/4" přívod vzduchu

019500078

1950BZK

7.350 Kč **5.730 Kč**

NEW



Tlakové dělo na pneumatiky

- Sekundární rukojeť s ovládním pomocí tlačítka pomáhá držet nástroj během používání
- Kapacita nádrže: 18l
- Provozní tlak: 3–8 bar
- Maximální tlak v nádrži: 16 bar
- Přetlakový ventil
- Manometr
- Plastová opora zabraňuje poškození ráfku

18 L



5,3 kg

660 mm
290 mm
440 mm

009720010

972/C10

6.660 Kč **5.270 Kč**

Demontážní sada pro poškozené šrouby kol

pro použití na konvenčních
i bezpečnostních šroubech



290x250x60 mm



009720004

972/C4BMW

5.310 Kč **4.200 Kč**

Demontážní sada pro šrouby proti
krádeži s volnými kroužky,
pro vozy BMW a Mini



516x145x66 mm

009830010 **983PM** 1.740 Kč **1.355 Kč** 12" 1/4"

Brusný kartáč 1/2" na čištění nábojů kol



| | |
|-------|-------|
| Ø1 mm | Ø2 mm |
| 90 | 150 |

014710367 **1471PT/C5** 1.595 Kč **1.245 Kč** 12"

Sada 5 rázových hlavice pro brzdové třmeny

Pro automobily skupiny Volkswagen, Audi a Porsche
 • 3 hlavice 10-hranné: 11,5 mm - 15 mm - 20 mm
 • 2 hlavice 7-hranné: Ø 14 mm - 22 mm



7-zubů 10-zubů



NEW



| | |
|------|------|
| Ø mm | L mm |
| 25 | 50 |

015660015 **1566R** 515 Kč **403 Kč** 12"

Nastavitelný nástroj pro demontáž/montáž tyčí řízení

NEW



| |
|-------|
| Ø mm |
| 27÷43 |

009830050 **983 PM/R-DA** 1.540 Kč **1.220 Kč**

Brusné kotouče, pár, pro položku 983PM

NEW



Ø 150 mm

007200633 **720FRD** 437 Kč **326 Kč** 12" Ford

Rázová hlavice na matice kol Ford s poškozenými hliníkovými kryty

Je potřeba, v případě, že jsou krytky matic poškozeny rázovým utahovákem

NEW



| | |
|-----------|------|
| Ø mm | L mm |
| 18,5÷19,5 | 63 |

015310107 **1531/C7** 16.840 Kč **13.290 Kč**

Demontážní sada pro vnitřní kroužky ložiska náboje kol



- Sada obsahuje:
- 1 kleště Ø 40÷45 mm
 - 1 kleště Ø 45÷51 mm
 - 1 kleště Ø 50÷55 mm
 - 1 kleště Ø 55÷61 mm

390x315x96 mm

015680001
1568 5.250 Kč **4.100 Kč**

Pneumatický nástroj pro montáž/roztahování silikonových manžet

- 8 rozpínacích ramen
- maximální roztažení ramene: 145 mm



| L mm | L1 mm |
|------|-------|
| 420 | 195 |

015670001
1567 8.000 Kč **6.240 Kč**

Páčidlo pro odstranění vidlicových hlav a tlumičů

Jeden pracovník může umístit páčidlo bez zbytečné námahy a jednoduše demontovat

Stačí aplikovat sílu o velikosti 20 Nm

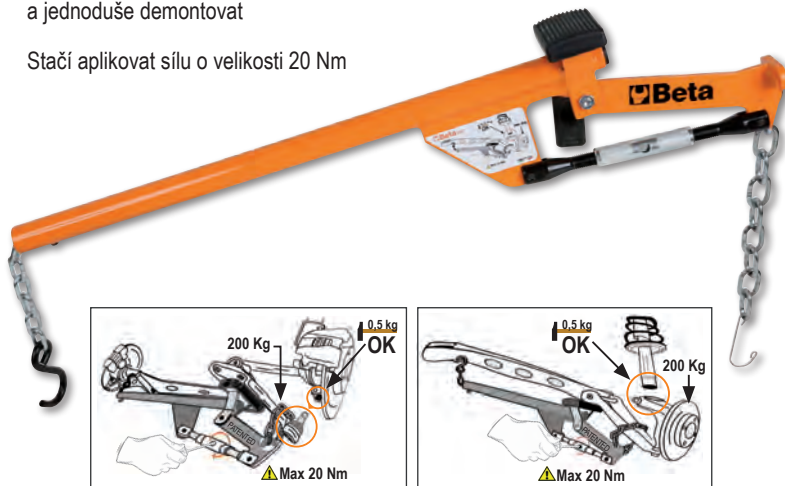

MAXIMÁLNÍ VÝTLAK: 2 TUNY

1670 mm
810 mm
825 mm



015500010
1550U 68.730 Kč **53.680 Kč**

Pneumatický nástroj pro demontáž tlumičů, pro osobní vozidla, SUV a dodávky

ZVÝŠENÝ VÝKON:
maximální výtlač 2 tuny (10 barů)
PRACOVNÍ POZICE:
pracovní výška na přední vidlici zvýšena až na 875mm

TECHNICKÁ DATA
Maximální výtlač:
2 tuny (10 barů) - 1,6 tun (8 barů) - 1,2 tuny (6 barů)
Kompresní zdvih pružiny: 335 mm



015500018
1550U/SS187 8.810 Kč **6.960 Kč**

Levoruká vidlice pro položku 1550U

Vhodné zejména pro levostranné pružiny, jako jsou např. u Nissan Qashqai a Renault Koleos. Průměr 105-187 mm.



015500021
1550U/M 1.950 Kč **6.290 Kč**

Svěrák tlumičů 1550U

Umožňuje zamčení pístu tlumiče



015510020
1551/C20 3.740 Kč **2.920 Kč** 12" 6/16"

Sada pro demontáž hlavic tlumičů

Sada obsahuje:

- 7 šestihránných hlavic, 16 - 17 - 18 - 19 - 21 - 22 - 24mm
- 1 prodloužení hlavic 120mm
- 3 vnitřní ploché bity, 8x5 - 8x6 - 11x8
- 1 vnitřní šestihránný bit 10mm
- 1 bit XZN M10
- 1 bit Torx T50
- 4 šestihránné bity, velikosti: 5 - 6 - 7 - 8
- 1 prodloužení 95mm
- 1 prodloužení 190mm



320x245x71 mm

015520020
1552/C9 2.910 Kč **2.260 Kč**

Sada pro rozpínání tlumičů, výkyvných ramen a kloubů řízení

Práce s jednoduchou nebo dvojitou navijecí hlavou také umožňuje práci na dvojitých kloubech, např. ze skupiny VAG



mm
 13

195x140x40 mm

013650013
1365/K13 19.800 Kč **15.060 Kč**

Sada ruční tlakové pumpy 10 t a příslušenství pro opravy karosérie, v praktickém kufříku s kolečky

Sada obsahuje:

- ruční tlakovou pumpu 10 t, s 1,5 m hadicí a 1/2" závitem
- píst
- křídlový rozpínač; kapacita: 500 kg
- základna plochá, 150x90 mm
- základna tvaru L, 50x50 mm
- 4bodová koncovka
- kruhová koncovka s drážkami, Ø 50 mm
- klínová koncovka, 43 mm
- prodloužení 240 mm
- prodloužení 450 mm
- prodloužení 475 mm
- pryžová hlava
- spojka pro montáž příslušenství



33 kg

900x420x180 mm

013660200
1366A 1.730 Kč **1.405 Kč**

Výťahovák promáčklin v sadě s 19 plastovými lepivými přísavkami

Ideální pro opravu:

- dolíků po kroupách
- dolíků způsobených dveřmi
- malých promáčklin obecně



013610030
1361/K9 7.070 Kč **5.590 Kč**

Sada 8 nástrojů na opravu karoserie

Sada obsahuje:

- nástroj s kulatou hlavou, Ø 31 mm, délka 110 cm
- špičatý nástroj, délka 62 cm
- plochý nástroj se špičatou hlavou, délka 112 cm
- špičatý nástroj s háčkem, délka 27 cm
- plochý nástroj s kulatou hlavou, délka 50 cm
- nástroj s kulatou hlavou, Ø 19 mm, délka 52 cm
- plochý nástroj, délka 27 cm
- kulatý nástroj, délka 28 cm
- látková taška

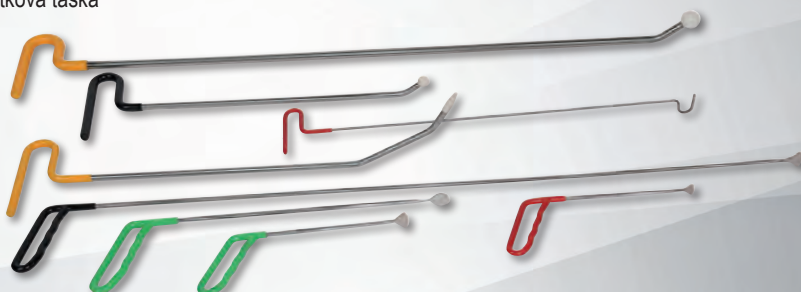

NEW

014790150 ~~2.560 Kč~~ **2.000 Kč**
1479LB/C5

Sada 5 kovových páčidel



215x165x50 mm

014790604 ~~763 Kč~~ **596 Kč**
1479L/K4

4 páčidla pro práci na palubní desce a jemných částech



014780160 ~~2.250 Kč~~ **1.775 Kč**
1478/K3

Kleště na odstraňování kolíků se sadou plastových kolíků

Složení sady:

- Rovné kleště
- Kleště s čelistmi zahnutými o 90°
- 625 plastových kolíků v 16 různých velikostech
- Kolíky jsou dodávány ve 3 plastových krabičkách

| L mm | L1 mm |
|------|-------|
| 180 | 170 |



014780163 ~~901 Kč~~ **708 Kč**
1478NSS

Kleště na odstraňování plastových kolíků se 3 uvolňovacími body

| L mm |
|------|
| 180 |



017640001 ~~1.145 Kč~~ **895 Kč**
1764/K5

Nýtovací kleště na plastové nýty
Sada obsahuje 4 velikosti nýtů

Sada obsahuje:

- 10 nýtů Ø 5x17,2 mm
- 10 nýtů Ø 5x15,8 mm
- 10 nýtů Ø 6,3x25,2 mm
- 10 nýtů Ø 6,6x17,2 mm



NEW

 013640001
1364SE
~~9.080 Kč~~ **7.160 Kč**
Nastavitelný lakýrnický stojan

Charakteristické vlastnosti:

- 4 říditelná kolečka z toho 2 s brzdou
- Výsuvný pantograf až na 1.400 mm
- Nastavení výšky až do 1.315 mm
- Polohový zámek
- Gumové krytky na kontaktních plochách



| L mm | H mm | P mm |
|----------|----------|------|
| 215÷1400 | 780÷1315 | 890 |

 013640002
1364SV
~~5.160 Kč~~ **4.080 Kč**
Lakýrnický stojan s policí

Charakteristické vlastnosti:

- Kontaktní plochy pokryté polyethylenem
- Skládací
- Rozměry police: 340x845x40 mm



| H mm |
|------|
| 1000 |

NEW

 017680010
1768
~~3.950 Kč~~ **3.080 Kč**
200
Hliníkový stupínek

- maximální nosnost: 200 kg

**POVRCH POTAŽENÝ
 PROTISKLUZOVÝM
 MATERIÁLEM**

| L mm | L1 mm | H mm |
|------|-------|------|
| 960 | 300 | 475 |



013640003

1364SCP

~~8.270 Kč~~ **6.540 Kč**

NEW

Lakýrnický stojan s nastavitelným úhlem sklonu

Zvláště se doporučuje pro kapoty, podběhy kol a dveře automobilů.

Vybaveno 4 kolečky - včetně 2 říditelných koleček s brzdou

**NASTAVENÍ ÚHLU
NÁKLONU V
ROZSAHU 180°**



| L mm | H mm | P mm |
|------|------|------|
| 1100 | 1300 | 680 |

013640004

1364SP

~~4.120 Kč~~ **3.260 Kč**

NEW

Dílenský stojan s přísavkami

Zvláště vhodný pro instalaci čelního skla.

Vybaveno 4 přísavkami, Ø 95 mm.

Nastavitelný pomocí řetízku.

Pracovní část pokrytá polyethylenem

**ZVLÁŠTĚ VHODNÝ PRO
INSTALACI ČELNÍHO SKLA**



| L mm | H mm |
|------|------|
| 950 | 1250 |

030090001

3009

~~9.150 Kč~~ **7.230 Kč**

**kg
550**

Zvedák kol

Maximální zvedací kapacita: 550 kg

4 otočná kolečka

Šířka koleček: 200 mm

Pro kola do šířky 240 mm



IDEÁLNÍ PRO:

- NAKLÁDÁNÍ POŠKOZENÝCH AUTOMOBILŮ NA ODTAHOVÁ VOZIDLA
- OPRAVY AUTOMOBILŮ
- PŘEMÍSTOVÁNÍ AUTOMOBILŮ V SHOWROOMECH

2254A

Plachty na auto, pro venkovní použití, vodoodpudivé a odolné proti UV záření

Technická specifikace

- vnější povrchová úprava s ochranou proti UV záření
- měkká, vnitřní povrchová úprava proti poškrábání
- 6 stavitelných pásek pro přizpůsobení plachty na auto
- 2 zipy u předních dveří pro přístup do vozidla bez nutnosti sundání plachty
- kapsy na zpětná zrcátka
- reflexní



| | Tg | Kategorie | LxPxH mm | | Kč |
|-----------------|----|---|----------------|-----------|-------------------------------------|
| 2254A/M | M | VELIKOST M JE DOPORUČENÁ PRO KOMPAKTNÍ VOZY | 4000X1450X1300 | 022540002 | 3.350 Kč 2.620 Kč |
| 2254A/L | L | VELIKOST L JE DOPORUČENÁ PRO LIMUZÍNY A KOMBI | 5300X1450X1150 | 022540000 | 3.760 Kč 2.930 Kč |
| 2254A/XL | XL | VELIKOST XL JE DOPORUČENÁ PRO SUV | 4700X1450X1580 | 022540001 | 3.430 Kč 2.670 Kč |

TYTO PLACHTY JSOU IDEÁLNÍ PRO OCHRANU POŠKOZENÝCH VOZIDEL PŘI ČEKÁNÍ NA OPRAVU

022540101
2254K
~~654 Kč~~ **509 Kč**
Opakovaně použitelný chránič sedadla, volantu a hlavice řadící páky

3099E

Venkovní plachta na motocykl, odolná proti vodě a prachu

Chrání barvu před poškrábáním, prachem a slunečním zářením

- Velikost "M" je doporučena pro sportovní motocykly, naháče a středně velké skútry
- Velikost "L" je doporučena pro maxi endura a crossover motocykly

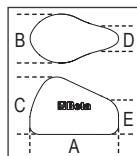

| | Tg | A mm | B mm | C mm | D mm | E mm | | Kč |
|----------------|----|------|------|------|------|------|-----------|-------------------------------------|
| 3099E/M | M | 2290 | 990 | 1250 | 350 | 900 | 030990102 | 1.760 Kč 1.390 Kč |
| 3099E/L | L | 2500 | 1100 | 1650 | 1100 | 1500 | 030990103 | 2.170 Kč 1.715 Kč |

3099T

Vnitřní plachta na motocykl vyrobená z pružné tkaniny

Chrání barvu před poškrábáním, prachem a slunečním zářením

- Velikost "M" je doporučena pro sportovní motocykly, naháče a středně velké skútry
- Velikost "L" je doporučena pro maxi endura a crossover motocykly
- Velikost "XL" je doporučena pro super cestovní motocykly

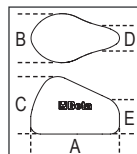

| | Tg | A mm | B mm | C mm | D mm | E mm | | Kč |
|-----------------|----|------|------|------|------|------|-----------|-------------------------------------|
| 3099T/M | M | 2050 | 900 | 1000 | 350 | 800 | 030990202 | 1.535 Kč 1.205 Kč |
| 3099T/L | L | 2700 | 1100 | 1300 | 550 | 1100 | 030990203 | 1.875 Kč 1.480 Kč |
| 3099T/XL | XL | 3100 | 1300 | 1400 | 700 | 1200 | 030990204 | 2.265 Kč 1.790 Kč |

018750000

1875LT

~~13.820 Kč~~ **10.640 Kč**

NEW

Tepovač koberců a čalounění

Ideální pro hloubkové čištění textilních povrchů. Pod tlakem stříká čisticí prostředek a nasává jej s nečistotami zpět. Zanechává povrchy téměř suché.

Dodávané příslušenství:

- 1 kompletní hadice s ergonomickou rukojetí
- 1 dávkovač
- 2 pevná prodloužení
- 1 malá tepovací hubice
- 1 velká tepovací hubice
- 6 pojistných matic napájecího kabelu

Technická data:

- napětí: 230/240 V
- frekvence: 50/60 Hz
- max. výkon: 1.100 W
- průtok vzduchu: 58 l/sec.
- max. objem bubny: 20 l
- max. objem nádrže na mycí prostředek: 3 l
- max. tlak čerpadla: 7 bar
- max. sací tlak: 21 kPa
- výkon čerpadla: 48 W



**VYSOCE EFEKTIVNÍ
PRO SEDAČKY A INTERIÉRY
AUTOMOBILŮ**

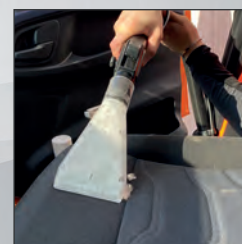

018750010

1875SP/K3

~~428 Kč~~ **331 Kč**

NEW

Sada čistících kartáčů na vrtačku

- 1 plochý kartáč Ø 48 mm
- 1 plochý kartáč Ø 100 mm
- 1 půlkulatý kartáč Ø 90 mm
- 1/4" rázová hlavice



018980930

1898/M

~~356 Kč~~ **278 Kč**

NEW

Tlakový rozprašovač s nádrží na 2l

- Nastavitelná tryska s přímým proudem a rozprašováním mlhy
- Stupnice (0,5l – 1l – 1,5l – 2l)
- Aretační páka pro nepřetržitý proud
- Není určeno pro použití s uhlovodíky



018980932

1898/S

~~615 Kč~~ **480 Kč**

NEW

Tlakový postřikovač s nádrží na 5l

- Tryska z nerezové oceli
- Aretační páka pro nepřetržitý proud
- Nastavitelná tryska s přímým proudem a rozprašováním mlhy
- Popruh přes rameno pro snadnou přepravu
- Držák trysky
- Hadice dlouhá 1,2 m
- Není určeno pro použití s uhlovodíky



5 l

030030150
3003PRO

8.460 Kč **6.510 Kč**

ODOLNÉ A ERGONOMICKÉ

Lehátko z nárazuvzdorného plastu

- ergonomický polštář pod hlavou
- měkký chránič zad
- 2 kolečka o pr. 178 mm s dvojitými ložisky pro bezproblémové použití na nerovných površích (trubkách/kabelech)
- 1 říditelné kolečko
- dvoji nastavení výšky od země: 38 nebo 76mm
- 2 přenosné LED lampy (250 lumenů) s upevňovacími magnety
- nosnost: 200kg



**2 LED LAMPY
S MAGNETEM**

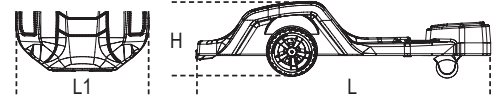

| H min mm | H Max mm | L mm | L1 mm |
|----------|----------|------|-------|
| 170 | 230 | 1040 | 570 |

030020001
3002

2.285 Kč **1.800 Kč**

Lehátko a křeslo

- Ocelový rám
- PVC obložení s čalouněním
- Možnost snadné přeměny na lehátko nebo sedátko



420 mm

100 mm

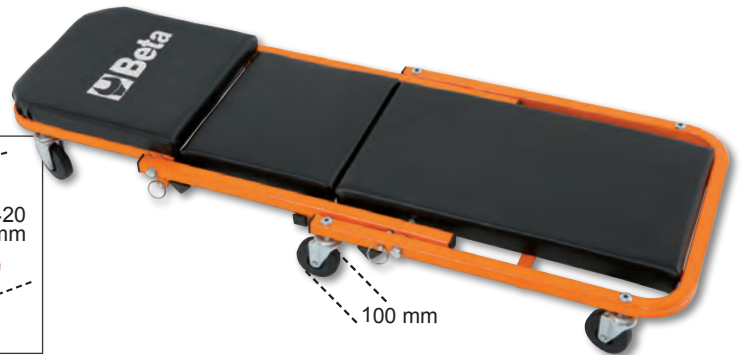

030290120
3029L/2T

10.680 Kč **8.550 Kč**

Dlouhý snížený hydraulický zvedák se 4 kolečky, 2 t

- Řízená rychlost klesání
- Pedál rychlého přiblížení
- Nylonová kolečka



2 t

| H min-Max mm | L mm | L1 mm |
|--------------|------|-------|
| 75÷530 | 930 | 295 |

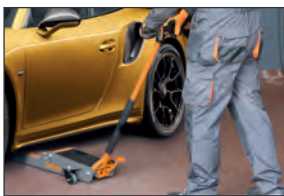

030290020
3029/2T

9.450 Kč **7.550 Kč**

Snížený hydraulický zvedák se 4 kolečky, 2 t

- Pedál rychlého přiblížení
- Ocelový rám a nylonová kolečka
- Minimální výška: 75 mm



2 t

| H min-Max mm | L mm | L1 mm |
|--------------|------|-------|
| 75÷500 | 720 | 290 |





030330130 ~~9.750 Kč~~ **7.800 Kč**

3033E/3T

Hydraulický zvedák, 4 kolečka, 3 t

- kontrolovaná rychlost klesání
- nylonová kolečka

| H min-Max mm | L mm | L1 mm |
|--------------|------|-------|
| 95÷515 | 700 | 370 |



030300220 ~~16.150 Kč~~ **12.920 Kč**

3030H/2T

Hydraulický zvedák s vysokým zdvihem, 6 koleček, 2 t

umožňuje pracovat na vozidlech, která jsou vysoko od země

- mají dlouhou dráhu tlumiče
- kontrolovaná rychlost klesání
- pedál rychlého přiblížení
- nylonová kolečka

| H min-Max mm | L mm | L1 mm |
|--------------|------|-------|
| 85÷780 | 1010 | 300 |



030300020 ~~18.290 Kč~~ **14.640 Kč**

3030/2T

Snížený hydraulický zvedák, 2 t se 6 kolečky

- Se zvedákem lze snadno manipulovat na nerovných a nepravidelných površích
- Minimální výška desky: 85 mm
- Maximální výška desky: 520 mm
- Délka: 860 mm
- Šířka: 400 mm

| H min-Max mm | L mm | L1 mm |
|--------------|------|-------|
| 85÷520 | 860 | 400 |



030330030 ~~25.250 Kč~~ **20.200 Kč**

3033/3T

Hydraulický zvedák, 3 t dlouhá verze

- Vhodný pro použití na komerčních vozzech
- Maximální kapacita: 3t
- Polyamidová kolečka
- Délka: 1180 mm
- Minimální výška: 140 mm
- Maximální výška: 520 mm

| H min-Max mm | L mm | L1 mm |
|--------------|------|-------|
| 140÷520 | 1180 | 370 |



3028

Hydraulické
dílnské lisy

3028 20 3028 30 3028 50

| | | | |
|---|------|------|------|
| Maximální nosnost | 20 t | 30 t | 50 t |
| Ruční pumpa se 2 rychlostmi | ✓ | ✓ | ✓ |
| Pohyblivý píst | ✓ | ✓ | ✓ |
| Hydraulické zabezpečení v případě přetížení | ✓ | ✓ | ✓ |
| Měřítka | ✓ | ✓ | ✓ |
| Sada V hranolů | ✓ | ✓ | ✓ |
| Naviják | X | X | ✓ |

NEW

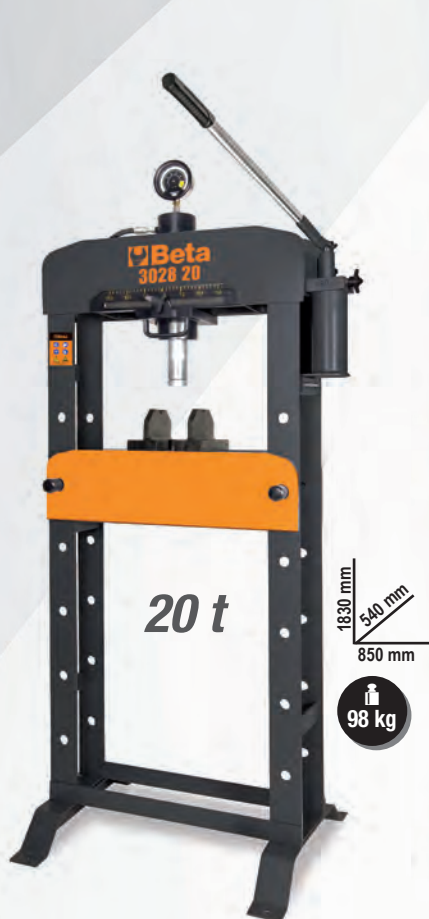

20 t

1830 mm
540 mm
850 mm

98 kg

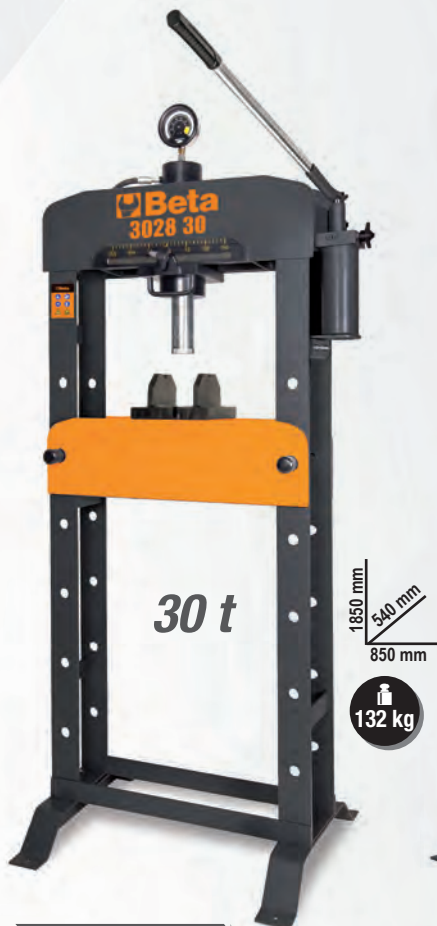

30 t

1850 mm
540 mm
850 mm

132 kg



50 t

1850 mm
650 mm
1100 mm

241 kg

030280020

3028 20

33.020 Kč **26.420 Kč**

Hydraulický dílnský lis s pohyblivým pístem

- Maximální lisovací síla: 20 t
- Ruční vertikální nastavení polohy pístu
- Pohyblivý píst

030280030

3028 30

47.750 Kč **38.140 Kč**

Hydraulický dílnský lis s pohyblivým pístem

- Maximální lisovací síla: 30 t
- Ruční vertikální nastavení polohy pístu
- Pohyblivý píst

030280050

3028 50

83.780 Kč **67.100 Kč**

Hydraulický dílnský lis s pohyblivým pístem a navijákem

- Maximální lisovací síla: 50 t
- Vertikální nastavení pístu pomocí navijáku
- Pohyblivý píst

3028SP

Ochranné kryty pro hydraulické dílnské lisy 3028

NEW

| | Dílnský lis | | Kč |
|------------------|-------------|-----------|-------------------------------------|
| 3028SP/20 | 3028 20 | 030280021 | 3.690 Kč 2.940 Kč |
| 3028SP/30 | 3028 30 | 030280031 | 3.690 Kč 2.940 Kč |
| 3028SP/50 | 3028 50 | 030280051 | 3.900 Kč 3.120 Kč |



030230050
3023

4.560 Kč **3.640 Kč**

Podpěra pod motor a převodovku
s nastavitelným zdvihem

**MAXIMÁLNÍ
NOSNOST:
400 KG**



| | |
|--------------|------|
| H min-Max mm | Ø mm |
| 1350÷2030 | 300 |

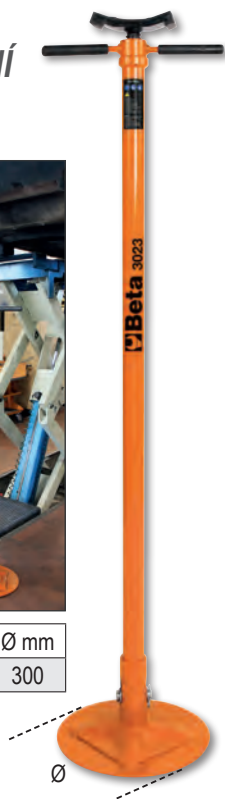

3050/600

**Elektro-hydraulický zvedák na motocykly,
600 kg**

Technické specifikace

- Elektrické, mechanické a hydraulické bezpečnostní zařízení
- Max. zatížení: 600 kg
- Integrovaná elektro-hydraulická jednotka: 230V - 50 Hz
- Hydraulické čerpadlo
- Řízená rychlost směrem dolů
- Bezpečnostní pojistky pro ochranu v případě přerušení kabelu
- Ovládací panel s tlačítky
- Certifikováno CE, schváleno TÜV



| | | |
|-----------|-----------|-----------|
| Ral 2011 | Ral 7016 | Ral 3000 |
| 030500201 | 030500202 | 030500203 |

140.010 Kč **110.580 Kč**

| | |
|--------------|------|
| H min-Max mm | L mm |
| 185÷1110 | 2100 |

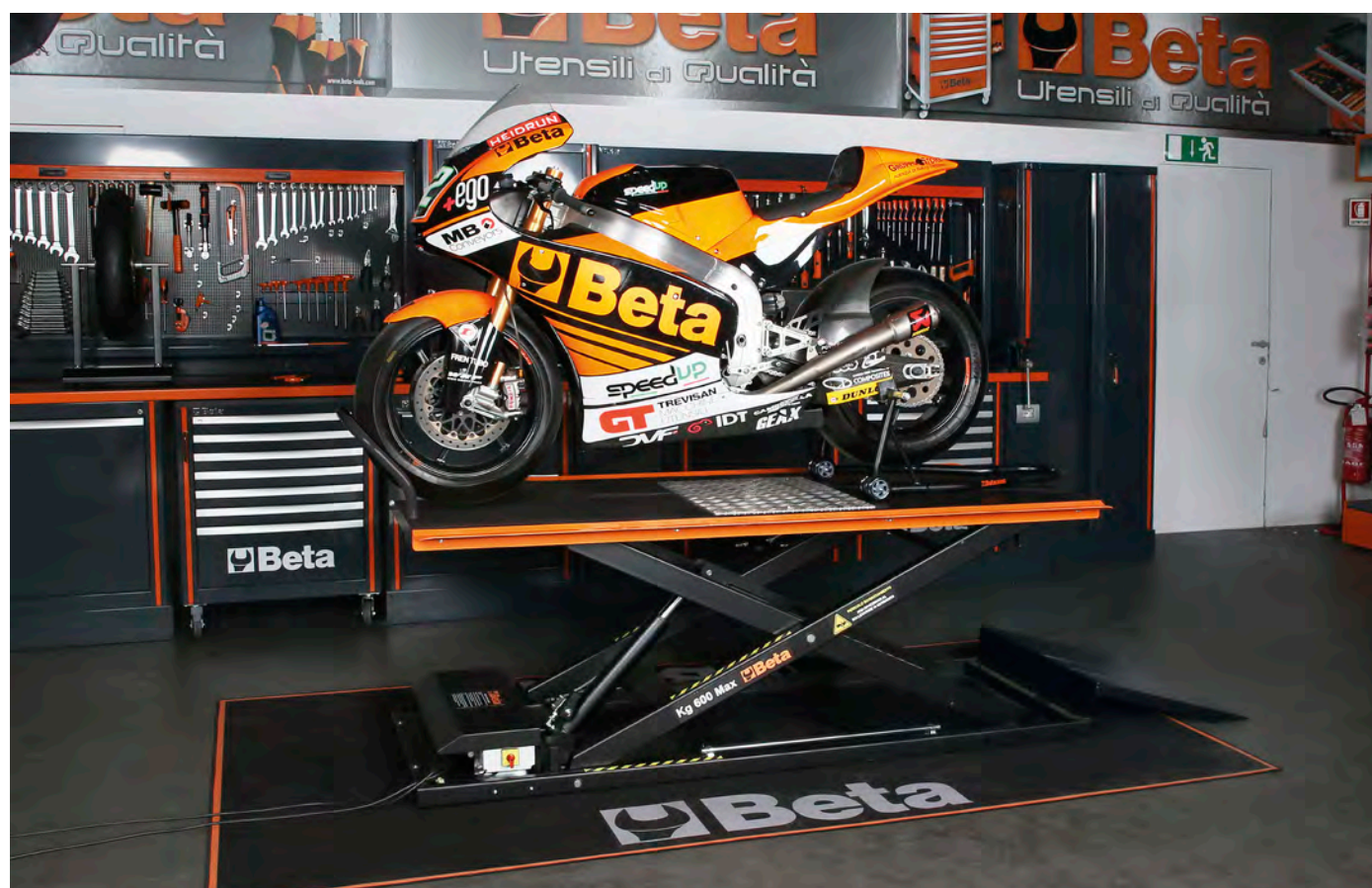

8143



Řetězový zvedák

- Navrženo pro rychlé a bezpečné zvedání těžkých břemen
- Lze připojit k pevnému bodu nebo mobilnímu zařízení
- Automatická brzda se systémem dvojitě západky



081430005
8143 0,5T
~~3.170 Kč~~ **2.530 Kč**



| WLL t | L m |
|-------|-----|
| 0,50 | 3 |

081430010
8143 1T
~~3.730 Kč~~ **2.980 Kč**



| WLL t | L m |
|-------|-----|
| 1 | 3 |

081430020
8143 2T
~~5.400 Kč~~ **4.310 Kč**



| WLL t | L m |
|-------|-----|
| 2 | 3 |

8146



Kompaktní pákový zvedák

- Navrženo pro rychlé a bezpečné zvedání, tažení a zajištění těžkých břemen.
- Lze připojit k pevnému bodu nebo mobilním zařízením pro zvedání.
- Lze použít v jakékoli poloze pro napínání a kotvení.



081460002
8146C 0,25T
~~3.590 Kč~~ **2.870 Kč**



| WLL t | L m |
|-------|-----|
| 0,25 | 1,5 |

081460008
8146 0,75T
~~3.900 Kč~~ **3.120 Kč**



| WLL t | L m |
|-------|-----|
| 0,75 | 1,5 |

081460015
8146 1,5T
~~5.570 Kč~~ **4.450 Kč**



| WLL t | L m |
|-------|-----|
| 1,50 | 1,5 |

SNADNÉ POUŽITÍ

8146C

8146

8147S



Nosníkový pojezd

vhodný pro nosníky (INP, IPB, IPE, HEA, HEB atd.)

Technická data:

- Bezpečnostní faktor: 4
- Identifikační štítek

DOSTUPNÉ CERTIFIKÁTY:

- Certifikát výrobce
- Prohlášení o shodě dle CE
- Protokol o zkoušce UNI EN10204 typ 2.2
- Technická specifikace produktu



NEW

EN13157

| | WLL t | L Min÷Max mm | Ø F mm | | Kč |
|-------------------|-------|-----------------|-----------|-----------|-------------------------------------|
| 8147S 0,5T | 0,5 | 50÷220 | 25 | 081470005 | 2.730 Kč 2.185 Kč |
| 8147S 1T | 1 | 58÷220 | 30 | 081470010 | 3.490 Kč 2.800 Kč |
| 8147S 2T | 2 | 66÷220 | 40 | 081470020 | 4.440 Kč 3.550 Kč |

8147P



Nosníková svěrka

vhodná pro nosníky (INP, IPB, IPE, HEA, HEB etc.)

Technická data:

- Bezpečnostní faktor: 4
- Identifikační štítek

DOSTUPNÉ CERTIFIKÁTY:

- Certifikát výrobce
- Prohlášení o shodě dle CE
- Protokol o zkoušce UNI EN10204 typ 2.2
- Technická specifikace produktu



NEW

EN13157

| | WLL t | A Min÷Max mm | | Kč |
|-----------------|-------|-----------------|-----------|-------------------------------------|
| 8147P 1T | 1 | 90÷180 | 081470210 | 1.800 Kč 1.440 Kč |
| 8147P 2T | 2 | 90÷190 | 081470220 | 2.170 Kč 1.740 Kč |

8148



NEW

**RUČNÍ LANOVÝ NAVIJÁK,
pouzdro z hliníkové slitiny, je vybavený manévrovací pákou,
lanem a hákem**



EN 13157

Ruční lanový naviják Robur odpovídá EN 13157, vyrobený z vysoce kvalitních materiálů, lehký a přenosný. Umožňuje přesné polohování, tahání, natahování a zajišťování břemen ve všech směrech - vodorovně, svisle i pod úhlem - pomocí ručního pákového pohonu.

Při používání musí být naviják ukotven k vázacímu bodu s dostatečnou mechanickou pevností, aby vydržel maximální pracovní zatížení. Jeho kompaktní a praktická velikost usnadňuje instalaci a použití.

Naviják umožňuje použití lan libovolné délky a jeho maximální pracovní zatížení lze zvýšit 2, 3, 4 i více krát s použitím vychylovacích kladek a kladek - za předpokladu kontroly jeho technického stavu a provádění prací v souladu s příslušnými předpisy.

• Bezpečnostní faktor: 4:1



L 20/30 m

| WLL (t) | kg | Rozměry mm | | | | | | |
|---------|------|------------|-----|-----|-----|----|-----|------|
| | | A | B | B1 | C | C1 | F | L2 |
| 0,8 | 6,5 | 426 | 235 | 168 | 64 | 60 | 8,3 | 800 |
| 1,6 | 12,5 | 545 | 280 | 190 | 97 | 72 | 11 | 1200 |
| 3,2 | 28 | 660 | 325 | 230 | 116 | 91 | 16 | 1200 |

| | WLL t | L m | | Kč |
|---------------------|-------|-----|-----------|---------------------------------------|
| 8148 0,8X20M | 0,8 | 20 | 081480008 | 6.090 Kč 4.870 Kč |
| 8148 1,6X20M | 1,6 | 20 | 081480016 | 9.490 Kč 7.580 Kč |
| 8148 3,2X20M | 3,2 | 20 | 081480032 | 15.630 Kč 12.500 Kč |
| 8148 0,8X30M | 0,8 | 30 | 081480108 | 6.890 Kč 5.500 Kč |
| 8148 1,6X30M | 1,6 | 30 | 081480116 | 10.860 Kč 8.670 Kč |
| 8148 3,2X30M | 3,2 | 30 | 081480132 | 17.910 Kč 14.340 Kč |





AUTOMATICKÝ NAVIJÁK NA HADICE

Nárazuvzdorné plastové tělo,
pro použití se vzduchem nebo vodou

- Pletená polyuretanová hadice
- Polypropylenová konstrukce
- Zařízení pro automatické upevnění hadice v požadované délce
- Navijákový mechanismus lze deaktivovat, aby hadice zůstala vytažená
- Rozsah provozních teplot vody: -5 °C / +50 °C
- Dodáváno s držákem otočným o 180° a přídatným rychloupínacím držákem

019000080
1900S 8X10 3.730 Kč 2.940 Kč

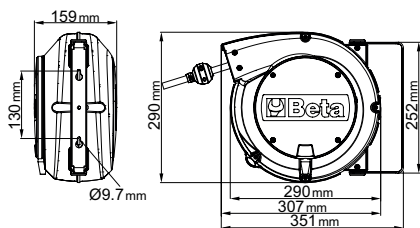

| | | |
|---------------------------|-----|------------|
| Vstup vzduchu | GAS | 1/4" |
| Délka hadice | m | 10 |
| Max. provozní tlak | bar | 15 |
| Vnitřní průměr hadice (Ø) | mm | 8x12 |
| Materiál | | polyuretan |



019000115
1900M 10X15 5.530 Kč 4.370 Kč

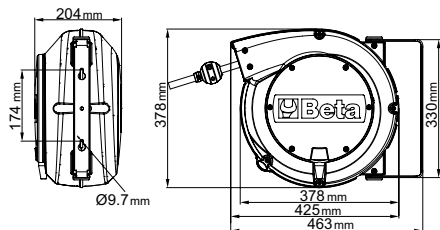

| | | |
|---------------------------|-----|------------|
| Vstup vzduchu | GAS | 3/8" |
| Délka hadice | m | 15 |
| Max. provozní tlak | bar | 15 |
| Vnitřní průměr hadice (Ø) | mm | 10x14 |
| Materiál | | polyuretan |



007200525 **1/2"**
720ME/C8
~~3.050 Kč~~ **2.400 Kč**

Sada 8 rázových zástrčných
 inbusových šestihřanných hlavice

Ø 5-6-8-10-12-14-17-19 mm



270x120x45 mm

007200653 **1/2"**
720LC/C3
~~751 Kč~~ **554 Kč**

Sada 3 rázových hlavice na
 matice/šrouby kol,
 s polymerovými chrániči



Ø 17-19-21 mm

148x132x44 mm

007200904 **1/2"**
720/C24
~~7.210 Kč~~ **5.550 Kč**

Sada 24 rázových 1/2" hlavice,
 fosfátované a v kovovém kufříku



420x185x60 mm

| Počet kusů/Popis | Beta N. |
|---|---------|
| 15 10-12-13-14-15-16-17-18 19-21-22-24-27-30-32 mm | 720 |
| 6 13-17-19-21-22-24 mm | 720L |
| 3 17-19-21 mm | 720LC |

019270030 **1/2"**
1927XM
~~6.000 Kč~~ **4.670 Kč**

Kompaktní obousměrná rázová utahovačka

- jednoduché kládíkové pulzní zařízení
- vysoce kompaktní a výkonné
- jednoruční tlačítko zpětného chodu
- tři stupně utahování/povolování
- výfuk přes rukojeť
- vyvažovací hák

| | | |
|---------------------------|---------|----------------|
| Volná rychlost | rpm | 10.000 |
| Impulzové zařízení | | Jednokládíkové |
| Max. krouticí moment | Nm | 770 |
| Kapacita šroubu | Cl 8.8 | M22●34 mm |
| Kapacita šroubu | Cl 12.9 | M18●27 mm |
| Vzduchový přívod | GAS | 1/4" |
| Pracovní tlak | bar | 6,2 |
| Vnitřní průměr hadice (Ø) | mm | 10 |
| Průměrná spotřeba vzduchu | l/min | 122 |



019270129 **1/2"**
1927XM/K5
~~7.060 Kč~~ **5.230 Kč**

Sada kompaktní obousměrné
 rázové utahovačky a 5 rázových
 hlavice, v plastovém kufříku



307x206x86 mm

019270007 **1/2"**
1927CD
~~6.890 Kč~~ **5.170 Kč**

Obousměrná rázová utahovačka
 z kompozitního materiálu

- Dvojkládíkové zařízení
- Odlehčená a vyvážená pro každodenní práci
- Vysoký utahovací moment
- Oboustranný prepínač
- Tři stupně utahování/povolování
- Výfuk skrz rukojeť
- S tlumením hluku

| | | |
|---------------------------|---------|---------------|
| Volná rychlost | rpm | 7.000 |
| Impulzové zařízení | | Dvojkládíkové |
| Max. krouticí moment | Nm | 1020 |
| Kapacita šroubu | Cl 8.8 | M22●34 mm |
| Kapacita šroubu | Cl 12.9 | M18●27 mm |
| Vzduchový přívod | GAS | 1/4" |
| Pracovní tlak | bar | 6,2 |
| Vnitřní průměr hadice (Ø) | mm | 10 |
| Průměrná spotřeba vzduchu | l/min | 130 |



019270107 **1/2"**
1927CD/K3
~~8.820 Kč~~ **6.880 Kč**

Sada obousměrné utahovačky
 a 3 rázových hlavice



350x305x86 mm

**1/2"**

019270008

1927P~~7.750 Kč~~**5.930 Kč****12"****Obousměrná rázová utahovačka, vyrobená z kompozitního materiálu**

- Dvojkladívkové zařízení
- Lehký a vyvážený pro zjednodušené užití
- Reverzní chod
- Trojrychlostní chod utahování
- Výfuk skrz rukojeť
- Antivibrační rukojeť

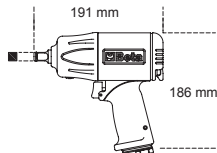
**2 kg**

| | | |
|---------------------------|---------|--------------------|
| Volná rychlost | rpm | 7.500 |
| Impulzové zařízení | | Dvojitě kladívkové |
| Max. krouticí moment | Nm | 1750 |
| Kapacita šroubu | Cl 8.8 | M24●36 mm |
| Kapacita šroubu | Cl 12.9 | M20●30 mm |
| Vzduchový přívod | GAS | 1/4" |
| Pracovní tlak | bar | 6,2 |
| Vnitřní průměr hadice (Ø) | mm | 10 |
| Průměrná spotřeba vzduchu | l/min | 290 |

019270118

1927P/K3~~9.660 Kč~~**7.530 Kč****12"****Sada obousměrné rázové utahovačky z kompozitního materiálu a 3 rázových hlavíc**

○ 720LC
17-19-21 mm

350x305x86 mm

**4 kg**

019270009

1927PAL~~11.660 Kč~~**8.770 Kč****12"****NEW****Obousměrná rázová utahovačka z kompozitního materiálu**

- Dvojitě rázové pulzní zařízení
- 2" dlouhé vřeteno
- Lehká a dobře vyvážená pro snadnější obsluhu
- Páka změny směru
- Třístupňové nastavení utahovacího momentu
- Výfuk skrze rukojeť
- Rukojeť tlumící vibrace

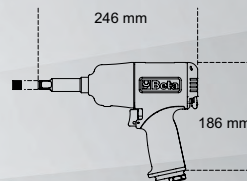
**2"****1750 Nm
EXTRÉMĚ SILNÁ****2,2 kg**

| | | |
|---------------------------|---------|--------------------|
| Volná rychlost | rpm | 7.500 |
| Pulzní zařízení | | Dvojitě kladívkové |
| Max. krouticí moment | Nm | 1750 |
| Kapacita šroubu | Cl 8.8 | M24●36 mm |
| Kapacita šroubu | Cl 12.9 | M20●30 mm |
| Vzduchový přívod | GAS | 1/4" |
| Pracovní tlak | bar | 6,2 |
| Vnitřní průměr hadice (Ø) | mm | 10 |
| Průměrná spotřeba vzduchu | l/min | 290 |

019270022

1927B~~3.810 Kč~~**3.020 Kč****12"****Obousměrná rázová utahovačka**

- Impulzní zařízení "Pin Clutch"

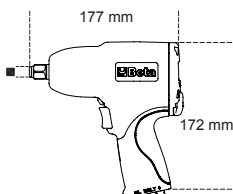
**2,1 kg**

| | | |
|---------------------------|---------|------------|
| Volná rychlost | rpm | 7.000 |
| Impulzové zařízení | | Pin Clutch |
| Maximální utahovací síla | Nm | 705 |
| Velikost šroubu | Cl 8.8 | M22●34 mm |
| Velikost šroubu | Cl 12.9 | M18●27 mm |
| Vzduchový vstup | GAS | 1/4" |
| Provozní tlak | bar | 6,2 |
| Vnitřní průměr hadice (Ø) | mm | 10 |
| Průměrná spotřeba vzduchu | l/min | 133 |

019270122

1927B/K5~~4.830 Kč~~**3.760 Kč****12"****Sada pneumatické rázové utahovačky z hliníku a 5 rázových hlavíc v kufříku**

○ 720 15-17-
19-21-22 mm

350x305x86 mm

**3,5 kg**

019280022

1928DA14.400 Kč **11.080 Kč**

3/4"

Obousměrná rázová utahovačka

- Dvoukládkové impulzní zařízení
- Robustní a kompaktní, vysoký utahovací moment
- Obousměrné vřeteno
- Tři pozice výkonu
- Odvod skrz rukojeť
- Protiskluzová ergonomická rukojeť

| | | |
|---------------------------|---------|------------------|
| Volná rychlost | rpm | 5.000 |
| Impulzní zařízení | | Dvojitě kládkové |
| Max. utahovací moment | Nm | 1695 |
| Kapacita šroubu | Cl 8.8 | M30●46 mm |
| Kapacita šroubu | Cl 12.9 | M27●41 mm |
| Prívod vzduchu | GAS | 3/8" |
| Pracovní tlak | bar | 6,2 |
| Vnitřní průměr hadice (Ø) | mm | 10 |
| Spotřeba vzduchu | l/min | 210 |

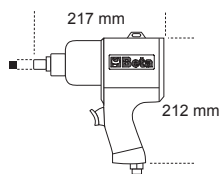

4,3 kg

019280007

1928CD17.150 Kč **13.390 Kč**

3/4"

Obousměrná rázová utahovačka, vyrobená z kompozitního materiálu

- Dvojitě kládkové impulzní zařízení
- Vysoký poměr hmotnosti a výkonu
- Oboustranná páka
- Tři stupně utahování/povolování
- Výfuk skrz rukojeť
- S tlumením hluku

| | | |
|---------------------------|---------|------------------|
| Volná rychlost | rpm | 4.500 |
| Impulzní zařízení | | Dvojitě kládkové |
| Max. kroučící moment | Nm | 1800 |
| Kapacita šroubu | Cl 8.8 | M27●41 mm |
| Kapacita šroubu | Cl 12.9 | M24●36 mm |
| Vzduchový přívod | GAS | 3/8" |
| Pracovní tlak | bar | 6,2 |
| Vnitřní průměr hadice (Ø) | mm | 10 |
| Průměrná spotřeba vzduchu | l/min | 215 |

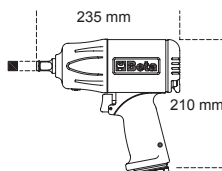

3,5 kg

019280030

1928XM12.160 Kč **9.000 Kč**

3/4"

Kompaktní obousměrná rázová utahovačka

- Dvojitě příklepové impulzní zařízení
- Velmi kompaktní a výkonná
- Tři nastavitelné polohy utahování/povolování
- Výfuk přes rukojeť
- Vývažovací hák

**1600 Nm**

| | | |
|---------------------------|---------|------------------|
| Volná rychlost | rpm | 4.800 |
| Impulzní zařízení | | Dvojitě kládkové |
| Max. kroučící moment | Nm | 1600 |
| Kapacita šroubu | Cl 8.8 | M27●41 mm |
| Kapacita šroubu | Cl 12.9 | M24●36 mm |
| Vzduchový přívod | GAS | 3/8" |
| Pracovní tlak | bar | 6,2 |
| Vnitřní průměr hadice (Ø) | mm | 10 |
| Průměrná spotřeba vzduchu | l/min | 175 |

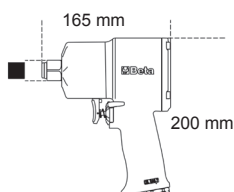

2,9 kg



**3/8"**

019240030

1924XM5.880 Kč **4.650 Kč****3/8"****NEW****KOMPAKTNÍ OBOUSMĚRNÁ
RÁZOVÁ utahovačka**

- Jednoduché rázové pulzní zařízení
- Velmi kompaktní a silná
- Jednoruční tlačítko zpětného chodu
- Tři stupně utahování/povolování
- Výfuk skrze rukojeť
- Vyvažovací hák

Rázová utahovačka Beta 1924XM poskytuje vysoký výkon s velmi kompaktními rozměry. Třístupňové nastavení utahovacího momentu navíc umožňuje optimální přizpůsobení potřebám.

| | | |
|---------------------------|---------|-----------------|
| Volná rychlost | rpm | 9.000 |
| Pulzní zařízení | | Jednokladívkové |
| Max. kroučící moment | Nm | 515 |
| Kapacita šroubu | Cl 8.8 | M16●24 mm |
| Kapacita šroubu | Cl 12.9 | M14●21 mm |
| Vzduchový přívod | GAS | 1/4" |
| Pracovní tlak | bar | 6,2 |
| Vnitřní průměr hadice (Ø) | mm | 10 |
| Průměrná spotřeba vzduchu | l/min | 122 |

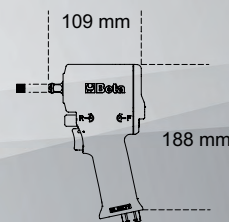
**1,3 kg****1"**

019300032

1930PA21.700 Kč **16.950 Kč****1"****Obousměrná rázová utahovačka**

- Dvoukladívkový přiklep
- Přídavná rukojeť
- Reverzní chod
- Trojrychlostní nastavitelná rychlost utahování/povolování
- Výfuk přes rukojeť

| | | |
|---------------------------|---------|--------------------|
| Volná rychlost | rpm | 3.500 |
| Impulzové zařízení | | Dvojitě kladívkové |
| Max. kroučící moment | Nm | 2445 |
| Kapacita šroubu | Cl 8.8 | M36●55mm |
| Kapacita šroubu | Cl 12.9 | M30●46mm |
| Vzduchový přívod | GAS | 1/2" |
| Pracovní tlak | bar | 6,2 |
| Vnitřní průměr hadice (Ø) | mm | 13 |
| Průměrná spotřeba vzduchu | l/min | 350 |

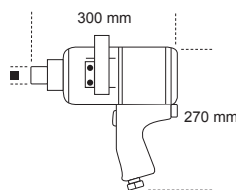
**9,6 kg**

019300037

1930LA24.550 Kč **19.160 Kč****1"****Obousměrná rázová utahovačka**

- Dvojitě rázové impulzní zařízení
- Délka hlavy 8"
- Pomocná rukojeť
- Oboustranná páka
- Tři nastavitelné polohy utahování
- Spodní výfuk

| | | |
|---------------------------|---------|--------------------|
| Volná rychlost | rpm | 4.000 |
| Impulzové zařízení | | Dvojitě kladívkové |
| Max. kroučící moment | Nm | 2445 |
| Kapacita šroubu | Cl 8.8 | M36●55mm |
| Kapacita šroubu | Cl 12.9 | M30●46mm |
| Vzduchový přívod | GAS | 1/2" |
| Pracovní tlak | bar | 6,2 |
| Vnitřní průměr hadice (Ø) | mm | 13 |
| Průměrná spotřeba vzduchu | l/min | 460 |

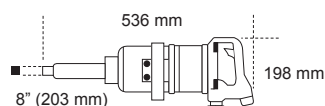
**10,6 kg**

Pneumatická rázová ráčna

- Impulsní zařízení "Double rocking dog"
- Snadné utahování: Systém rázového mechanismu eliminuje otáčení zápěstí na konci utahování a zkracuje pracovní dobu
- Kompaktní a výkonná: maximální utahovací moment je podstatně vyšší než moment dosažení klasickou ráčnou
- Ergonomická pryžová rukojeť

| | | |
|---------------------------|---------|-----------|
| Volná rychlost | rpm | 700 |
| Maximální moment | Nm | 68 |
| Parametry svorníku | Cl 8.8 | M10●16 mm |
| Parametry svorníku | Cl 12.9 | M8●13 mm |
| Vstup vzduchu | GAS | 1/4" |
| Pracovní tlak | bar | 6,2 |
| Vnitřní průměr hadice (Ø) | mm | 10 |
| Průměrná spotřeba vzduchu | l/min | 88 |

019220006 ~~5.230 Kč~~ **4.130 Kč** **14"**

019220010 ~~5.230 Kč~~ **4.130 Kč** **3/8"**

019220013 ~~8.430 Kč~~ **6.660 Kč** **1/2"**

| | | |
|---------------------------|---------|-----------|
| Volná rychlost | rpm | 600 |
| Maximální moment | Nm | 136 |
| Parametry svorníku | Cl 8.8 | M12●18 mm |
| Parametry svorníku | Cl 12.9 | M10●16 mm |
| Vstup vzduchu | GAS | 1/4" |
| Pracovní tlak | bar | 6,2 |
| Vnitřní průměr hadice (Ø) | mm | 10 |
| Průměrná spotřeba vzduchu | l/min | 113 |



019330006 ~~3.780 Kč~~ **2.980 Kč**

Vysoce výkonná bruska

- Sklíčidlo na Ø 3 mm a 6 mm



| | | |
|---------------------------|-------|--------|
| Volná rychlost | rpm | 20.000 |
| Kapacita sklíčidla | mm | 3-6 |
| Výkon | kW | 0,75 |
| Vzduchový přívod | GAS | 1/4" |
| Pracovní tlak | bar | 6,2 |
| Vnitřní průměr hadice (Ø) | mm | 10 |
| Průměrná spotřeba vzduchu | l/min | 370 |

019420000 ~~5.990 Kč~~ **4.730 Kč**

Pneumatická pilka

- Výkonná a příruční
- Konstruovaná pro řezání výfuků, tlumičů, hliníkových a plastových materiálů
- Včetně gumové rukojeti, PVC výfuku a přívodní hadice
- Zadní výfuk

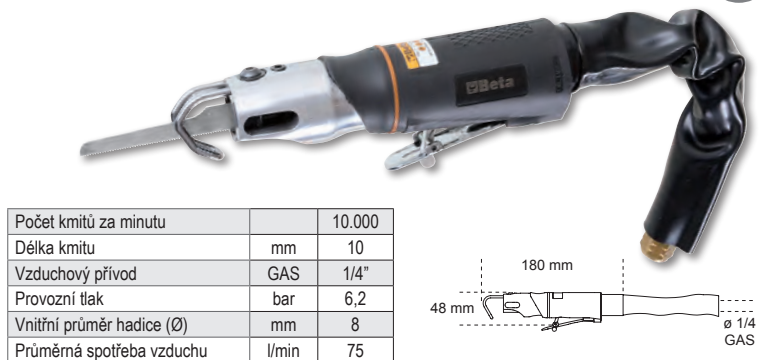

| | | |
|---------------------------|-------|--------|
| Počet kmitů za minutu | | 10.000 |
| Délka kmitu | mm | 10 |
| Vzduchový přívod | GAS | 1/4" |
| Provozní tlak | bar | 6,2 |
| Vnitřní průměr hadice (Ø) | mm | 8 |
| Průměrná spotřeba vzduchu | l/min | 75 |

019360025 ~~7.480 Kč~~ **5.850 Kč**

Ruční úhlová bruska

- Extrémně kompaktní a šikovná
- Regulátor vzduchu pro automatickou regulaci maximální rychlosti
- Pravá/levá pomocná rukojeť
- Tlačítko blokování vřetena
- Příslušenství pro rychlou výměnu kotoučů
- Bezpečnostní kryt může být pomocí rychloupínače rychle nastaveno v devíti různých polohách
- Zadní výfuk

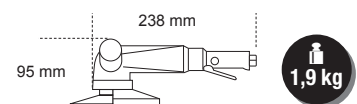

| | | |
|---------------------------|-------|--------|
| Volná rychlost | rpm | 10.000 |
| Velikost brusného kotouče | mm | 125 |
| Výkon | kW | 0,66 |
| Vřetenový závit | M | 14 |
| Vzduchový přívod | GAS | 1/4" |
| Pracovní tlak | bar | 6,2 |
| Ø vnitřní průměr hadice | mm | 10 |
| Průměrná spotřeba vzduchu | l/min | 390 |

019370001 ~~8.550 Kč~~ **6.760 Kč**
1937 5,0

Excentrická bruska, bez mazání, vyrobená z kompozitního materiálu

- Není zapotřebí žádné mazání
- Extrémně kompaktní a se snadnou manipulací
- Průměr kruhové dráhy: 5 mm
- Suchý zip s 6 otvory
- Plynulé nastavení otáček motoru
- Protiskluzová rukojeť z měkkého materiálu
- Určeno pro připojení k sacím systémům s otočnými armaturami
- Otočný výfuk

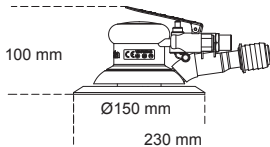

| | | |
|---------------------------|-------|----------|
| Volná rychlost | rpm | 12.000 |
| Výkon | kW | 0,18 |
| Velikost kotouče | mm | 150 |
| Excent. průměr | | 5/16"-24 |
| Závit vřetena | GAS | 1/4" |
| Vzduchový přívod | bar | 6,2 |
| Provozní tlak | mm | 10 |
| Vnitřní průměr hadice (Ø) | l/min | 170 |

019460006 ~~13.270 Kč~~ **10.490 Kč**
1946C4,8

Automatická nýtovačka se sáním vzduchu

- Profesionální pneumatická nýtovačka pro použití s nýty o délce 2,4 - 3,2 - 4,0 - 4,8 mm z oceli, nerezové oceli, hliníku a mědi
- Špičatá kuželová hubice
- Výkonná a šikovní, s rukojetí vyrobenou z kompozitního materiálu
- Kompletní s bezpečnostní nádobou a olejovou mazací pistolí

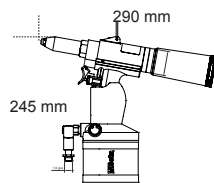

| materiál/nýt | 2,4 | 3,2 | 4 | 4,8 |
|---------------|-----|-----|---|-----|
| měď | ✓ | ✓ | ✓ | ✓ |
| hliník | ✓ | ✓ | ✓ | ✓ |
| ocel | ✓ | ✓ | ✓ | ✓ |
| nerezová ocel | ✓ | ✓ | ✓ | ✓ |

| | | |
|---------------------------|-----------------|--------|
| Tažná síla | N | 8.900 |
| Délka zdvihu | mm | 15 |
| Maximální kapacita nýtu | Ø Nerezová ocel | 4,8 mm |
| Vzduchový přívod | GAS | 1/4" |
| Pracovní tlak | bar | 6,2 |
| Vnitřní průměr hadice (Ø) | mm | 10 |
| Průměrná spotřeba vzduchu | l/cykus | 2,6 |

017500111 ~~1.023 Kč~~ **795 Kč**
1750TA

Vysokotlaká, samouzamykatelná 6hrotá mazací tryska

Po zapojení zůstává pod úhlem a připojená k maznici, nemusí být přidržovaná jako ostatní běžné trysky. Jednoduché odpojení i v případě trysky pod tlakem. Závit M10x1: vhodný pro všechny typy mazacích pistolí: elektrických, pneumatických, ručních, apod. Odolná proti deformaci až do tlaku 550 Bar

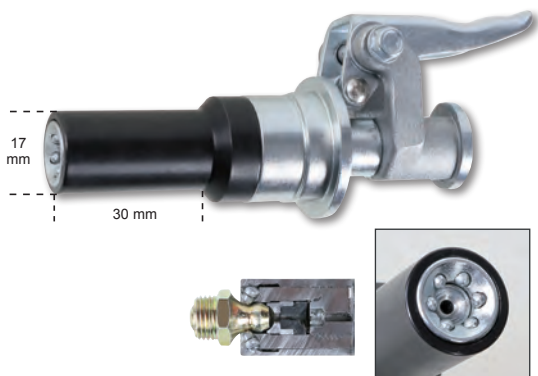

019490030 ~~779 Kč~~ **599 Kč**
1949U5

Progressivní ofukovací pistole s 5 tryskami

- Odolné tělo z kompozitního materiálu odolné proti nárazům
- 3 ocelové trysky, 100/160/320 mm, odolné proti poškrábání, ochranné gumové hroty
- 1 tryska „Turbo“ vyrobená z nylonu vyztuženého skelnými vlákny s bezpečnostní špičkou
- 1 otočná tryska 100 mm vyrobená z nylonu vyztuženého skelnými vlákny
- Se systémem rychlého připojení

| | |
|---------------------------|---------------|
| Mosazná vložka se závitem | 1/4" GAS |
| Pracovní tlak | 10 bar |
| Max. pracovní tlak | 10 bar |
| Průměrná spotřeba vzduchu | 280 l/min |
| Pracovní teplota | -10°C + 85° C |



FLEX

- ŠPIČKA BOTY Z POLYMERNÍHO MATERIÁLU
- VLOŽKA DO BOT Z KOMPOZITNÍHO MATERIÁLU ODOLNÁ PROTI PROPICHU



7212B

1.355 Kč **1.131 Kč**

Semišové a perforované bezpečnostní boty s všivkami ze síťoviny a všivkou na špičce odolnou proti oděru

- Špička boty z polymerního materiálu
- Vložka do bot z kompozitního materiálu odolná proti propichu

NEW

| EU | UK | |
|----|------|-----------|
| 35 | 2,5 | 072120235 |
| 36 | 3,5 | 072120236 |
| 37 | 4,5 | 072120237 |
| 38 | 5 | 072120238 |
| 39 | 6 | 072120239 |
| 40 | 6,5 | 072120240 |
| 41 | 7 | 072120241 |
| 42 | 8 | 072120242 |
| 43 | 9 | 072120243 |
| 44 | 10 | 072120244 |
| 45 | 10,5 | 072120245 |
| 46 | 11 | 072120246 |
| 47 | 12 | 072120247 |
| 48 | 13 | 072120248 |



S1P SRC ESD



7212G

1.355 Kč **1.131 Kč**

Bezpečnostní pracovní boty FLEX

Bezpečnostní boty Beta jsou synonymem jedinečné flexibility a zároveň zajišťující pevnost a odolnost.

NEW

| EU | UK | |
|----|------|-----------|
| 35 | 2,5 | 072120335 |
| 36 | 3,5 | 072120336 |
| 37 | 4,5 | 072120337 |
| 38 | 5 | 072120338 |
| 39 | 6 | 072120339 |
| 40 | 6,5 | 072120340 |
| 41 | 7 | 072120341 |
| 42 | 8 | 072120342 |
| 43 | 9 | 072120343 |
| 44 | 10 | 072120344 |
| 45 | 10,5 | 072120345 |
| 46 | 11 | 072120346 |
| 47 | 12 | 072120347 |
| 48 | 13 | 072120348 |



S1P SRC ESD



7213G

1.355 Kč **1.131 Kč**

Semišové a perforované bezpečnostní boty s všivkami ze síťoviny a všivkou na špičce odolnou proti oděru

- Špička boty z polymerního materiálu
- Vložka do bot z kompozitního materiálu odolná proti propichu

NEW



S1P SRC ESD



| EU | UK | |
|----|------|-----------|
| 35 | 2,5 | 072130135 |
| 36 | 3,5 | 072130136 |
| 37 | 4,5 | 072130137 |
| 38 | 5 | 072130138 |
| 39 | 6 | 072130139 |
| 40 | 6,5 | 072130140 |
| 41 | 7 | 072130141 |
| 42 | 8 | 072130142 |
| 43 | 9 | 072130143 |
| 44 | 10 | 072130144 |
| 45 | 10,5 | 072130145 |
| 46 | 11 | 072130146 |
| 47 | 12 | 072130147 |
| 48 | 13 | 072130148 |

7214G

1.470 Kč **1.230 Kč**

Bezpečnostní boty z vodoodpudivé kůže Action nubuk s všivkou na špičce odolnou proti opotřebení

- Špička boty z polymerního materiálu
- Vložka do bot z kompozitního materiálu odolná proti propichu

NEW

| EU | UK | |
|----|------|-----------|
| 35 | 2,5 | 072140235 |
| 36 | 3,5 | 072140236 |
| 37 | 4,5 | 072140237 |
| 38 | 5 | 072140238 |
| 39 | 6 | 072140239 |
| 40 | 6,5 | 072140240 |
| 41 | 7 | 072140241 |
| 42 | 8 | 072140242 |
| 43 | 9 | 072140243 |
| 44 | 10 | 072140244 |
| 45 | 10,5 | 072140245 |
| 46 | 11 | 072140246 |
| 47 | 12 | 072140247 |
| 48 | 13 | 072140248 |



S3 SRC ESD



7218G

1.540 Kč **1.290 Kč**

Bezpečnostní kotníkové boty z vodoodpudivé kůže Action nubuk s všivkou na špičce odolnou proti opotřebení

- Špička boty z polymerního materiálu
- Vložka do bot z kompozitního materiálu odolná proti propichu a rychloupínacím systémem

NEW

| EU | UK | |
|----|------|-----------|
| 35 | 2,5 | 072180135 |
| 36 | 3,5 | 072180136 |
| 37 | 4,5 | 072180137 |
| 38 | 5 | 072180138 |
| 39 | 6 | 072180139 |
| 40 | 6,5 | 072180140 |
| 41 | 7 | 072180141 |
| 42 | 8 | 072180142 |
| 43 | 9 | 072180143 |
| 44 | 10 | 072180144 |
| 45 | 10,5 | 072180145 |
| 46 | 11 | 072180146 |
| 47 | 12 | 072180147 |
| 48 | 13 | 072180148 |



S3 SRC RS ESD



S RYCHLOUPÍNACÍM SYSTÉMEM

- OCHRANA ŠPICE Z KOMPOZITU
- OCHRANA PROTI PROPICHU Z KOMPOZITU

7372B

~~2.500 Kč~~ **2.085 Kč**

Extrémně lehké bezpečnostní boty 0-Gravity vyrobené z velmi prodyšné a odolné tkaniny.

- Zesílené kolem paty, podešev EVA, velmi široké s tradičním šněrováním.



NEW



| EU | UK | |
|----|------|-----------|
| 38 | 5 | 073720038 |
| 39 | 6 | 073720039 |
| 40 | 6,5 | 073720040 |
| 41 | 7 | 073720041 |
| 42 | 8 | 073720042 |
| 43 | 9 | 073720043 |
| 44 | 10 | 073720044 |
| 45 | 10,5 | 073720045 |
| 46 | 11 | 073720046 |
| 47 | 12 | 073720047 |
| 48 | 13 | 073720048 |

450 g

S1P HRO SRC

7352B

~~2.330 Kč~~ **1.950 Kč**

Velmi lehké boty 0-Gravity z vysoce prodyšné síťoviny

- Ochrana špice z kompozitu
- Ochrana proti propichu z kompozitu



450 g



| EU | UK | |
|----|------|-----------|
| 38 | 5 | 073520138 |
| 39 | 6 | 073520139 |
| 40 | 6,5 | 073520140 |
| 41 | 7 | 073520141 |
| 42 | 8 | 073520142 |
| 43 | 9 | 073520143 |
| 44 | 10 | 073520144 |
| 45 | 10,5 | 073520145 |
| 46 | 11 | 073520146 |
| 47 | 12 | 073520147 |
| 48 | 13 | 073520148 |

S1P HRO SRC



7353Y

~~3.130 Kč~~ **2.620 Kč**

Velmi lehké boty 0-Gravity z vysoce prodyšné síťoviny. Povrch ze speciální vysoce viditelné síťoviny



420 g



| EU | UK | |
|----|------|-----------|
| 38 | 5 | 073530038 |
| 39 | 6 | 073530039 |
| 40 | 6,5 | 073530040 |
| 41 | 7 | 073530041 |
| 42 | 8 | 073530042 |
| 43 | 9 | 073530043 |
| 44 | 10 | 073530044 |
| 45 | 10,5 | 073530045 |
| 46 | 11 | 073530046 |
| 47 | 12 | 073530047 |
| 48 | 13 | 073530048 |

S1P HRO SRC



7354N

~~2.450 Kč~~ **2.050 Kč**

Vysoce prodyšné a voděodolné boty ze síťoviny s TPU všivkami

- Špička boty z kompozitního materiálu
- Vložka do bot z kompozitního materiálu odolná proti propichu



460 g



| EU | UK | |
|----|------|-----------|
| 38 | 5 | 073540038 |
| 39 | 6 | 073540039 |
| 40 | 6,5 | 073540040 |
| 41 | 7 | 073540041 |
| 42 | 8 | 073540042 |
| 43 | 9 | 073540043 |
| 44 | 10 | 073540044 |
| 45 | 10,5 | 073540045 |
| 46 | 11 | 073540046 |
| 47 | 12 | 073540047 |
| 48 | 13 | 073540048 |

S3 HRO SRC



- OCHRANA ŠPIČE Z KOMPOZITU
- OCHRANA PROTI PROPICHU Z KOMPOZITU

7381N

3.180 Kč 2.660 Kč

Pracovní boty extreme 0-gravity

- Špička boty z kompozitního materiálu
- Vložka z kompozitních vláken odolná proti propíchnutí
- Beta TECH hydroizolační membrána

| EU | UK | Icon |
|----|------|-----------|
| 38 | 5 | 073810038 |
| 39 | 6 | 073810039 |
| 40 | 6,5 | 073810040 |
| 41 | 7 | 073810041 |
| 42 | 8 | 073810042 |
| 43 | 9 | 073810043 |
| 44 | 10 | 073810044 |
| 45 | 10,5 | 073810045 |
| 46 | 11 | 073810046 |
| 47 | 12 | 073810047 |
| 48 | 13 | 073810048 |

WATER RESISTANT

S3 HRO SRC WR



NEW

DOSTUPNÉ
OD 03.2023



500 g



7382N

3.560 Kč 2.980 Kč

Kotníkové pracovní boty extreme 0-gravity

- Špička boty z kompozitního materiálu
- Vložka z kompozitních vláken odolná proti propíchnutí
- Beta TECH hydroizolační membrána

| EU | UK | Icon |
|----|------|-----------|
| 38 | 5 | 073820038 |
| 39 | 6 | 073820039 |
| 40 | 6,5 | 073820040 |
| 41 | 7 | 073820041 |
| 42 | 8 | 073820042 |
| 43 | 9 | 073820043 |
| 44 | 10 | 073820044 |
| 45 | 10,5 | 073820045 |
| 46 | 11 | 073820046 |
| 47 | 12 | 073820047 |
| 48 | 13 | 073820048 |

WATER RESISTANT

S3 HRO SRC WR



NEW

DOSTUPNÉ
OD 03.2023



550 g

7356V

2.560 Kč 2.135 Kč

Ultralehké boty 0-Gravity z mikrovláknová, vodoodpudivé

| EU | UK | Icon |
|----|------|-----------|
| 38 | 5 | 073560138 |
| 39 | 6 | 073560139 |
| 40 | 6,5 | 073560140 |
| 41 | 7 | 073560141 |
| 42 | 8 | 073560142 |
| 43 | 9 | 073560143 |
| 44 | 10 | 073560144 |
| 45 | 10,5 | 073560145 |
| 46 | 11 | 073560146 |
| 47 | 12 | 073560147 |
| 48 | 13 | 073560148 |

S3 HRO SRC

EN ISO 20345 2011

460 g



7357V

2.850 Kč 2.385 Kč

Ultralehké kotníkové boty 0-Gravity z mikrovláknová, vodoodpudivé

| EU | UK | Icon |
|----|------|-----------|
| 38 | 5 | 073570138 |
| 39 | 6 | 073570139 |
| 40 | 6,5 | 073570140 |
| 41 | 7 | 073570141 |
| 42 | 8 | 073570142 |
| 43 | 9 | 073570143 |
| 44 | 10 | 073570144 |
| 45 | 10,5 | 073570145 |
| 46 | 11 | 073570146 |
| 47 | 12 | 073570147 |
| 48 | 13 | 073570148 |

S3 HRO SRC

EN ISO 20345 2011

480 g



ACTIVE

• ZESÍLENÉ KOLEM PATY, PODEŠEV EVA, VELMI ŠIROKÉ S TRADIČNÍM ŠNĚROVÁNÍM.



EN ISO 20345 2011

7316NG

1.630 Kč 1.355 Kč

Bezpečnostní velmi prodyšné boty ze síťoviny a semiše, se zesílením kolem paty

| EU | UK | Logo | SKU |
|----|------|------|-----------|
| 35 | 2,5 | | 073160635 |
| 36 | 3,5 | | 073160636 |
| 37 | 4,5 | | 073160637 |
| 38 | 5 | | 073160638 |
| 39 | 6 | | 073160639 |
| 40 | 6,5 | | 073160640 |
| 41 | 7 | | 073160641 |
| 42 | 8 | | 073160642 |
| 43 | 9 | | 073160643 |
| 44 | 10 | | 073160644 |
| 45 | 10,5 | | 073160645 |
| 46 | 11 | | 073160646 |
| 47 | 12 | | 073160647 |
| 48 | 13 | | 073160648 |

NEW



S1P SRC ESD



7316NB

1.630 Kč 1.355 Kč

Bezpečnostní velmi prodyšné boty ze síťoviny a semiše, se zesílením kolem paty

| EU | UK | Logo | SKU |
|----|------|------|-----------|
| 35 | 2,5 | | 073160735 |
| 36 | 3,5 | | 073160736 |
| 37 | 4,5 | | 073160737 |
| 38 | 5 | | 073160738 |
| 39 | 6 | | 073160739 |
| 40 | 6,5 | | 073160740 |
| 41 | 7 | | 073160741 |
| 42 | 8 | | 073160742 |
| 43 | 9 | | 073160743 |
| 44 | 10 | | 073160744 |
| 45 | 10,5 | | 073160745 |
| 46 | 11 | | 073160746 |
| 47 | 12 | | 073160747 |
| 48 | 13 | | 073160748 |

NEW



S1P SRC ESD



7317NA

1.455 Kč 1.220 Kč

Perforované semišové boty s vyztužením z mikrovláknna v oblasti paty

| EU | UK | Logo | SKU |
|----|------|------|-----------|
| 35 | 2,5 | | 073170135 |
| 36 | 3,5 | | 073170136 |
| 37 | 4,5 | | 073170137 |
| 38 | 5 | | 073170138 |
| 39 | 6 | | 073170139 |
| 40 | 6,5 | | 073170140 |
| 41 | 7 | | 073170141 |
| 42 | 8 | | 073170142 |
| 43 | 9 | | 073170143 |
| 44 | 10 | | 073170144 |
| 45 | 10,5 | | 073170145 |
| 46 | 11 | | 073170146 |
| 47 | 12 | | 073170147 |
| 48 | 13 | | 073170148 |

S1P SRC



7340B

3.180 Kč 2.660 Kč

Obuv se síťovinou, vysoce prodyšná, s PU vložkou a ochranou špičky vyrobeno z praskaného semiše

| EU | UK | Logo | SKU |
|----|------|------|-----------|
| 36 | 3,5 | | 073400236 |
| 37 | 4,5 | | 073400237 |
| 38 | 5 | | 073400238 |
| 39 | 6 | | 073400239 |
| 40 | 6,5 | | 073400240 |
| 41 | 7 | | 073400241 |
| 42 | 8 | | 073400242 |
| 43 | 9 | | 073400243 |
| 44 | 10 | | 073400244 |
| 45 | 10,5 | | 073400245 |
| 46 | 11 | | 073400246 |
| 47 | 12 | | 073400247 |

S1P SRC



7320NA

1.550 Kč **1.290 Kč**

Boty z kůže nubuk odpuzující vodu se zesílením proti otěru v oblasti špičky

- Špička boty z kompozitního materiálu
- Vložka do bot z kompozitního materiálu s ochranou proti propichu

| EU | UK | |
|----|------|-----------|
| 35 | 2,5 | 073200435 |
| 36 | 3,5 | 073200436 |
| 37 | 4,5 | 073200437 |
| 38 | 5 | 073200438 |
| 39 | 6 | 073200439 |
| 40 | 6,5 | 073200440 |
| 41 | 7 | 073200441 |
| 42 | 8 | 073200442 |
| 43 | 9 | 073200443 |
| 44 | 10 | 073200444 |
| 45 | 10,5 | 073200445 |
| 46 | 11 | 073200446 |
| 47 | 12 | 073200447 |
| 48 | 13 | 073200448 |



S3 SRC

7321NA

1.605 Kč **1.340 Kč**

Kotníkové boty z kůže nubuk odpuzující vodu s rychlootevřacím systémem a zesílením proti otěru v oblasti špičky

- Špička boty z kompozitního materiálu
- Vložka do bot z kompozitního materiálu s ochranou proti propichu

| EU | UK | |
|----|------|-----------|
| 35 | 2,5 | 073210435 |
| 36 | 3,5 | 073210436 |
| 37 | 4,5 | 073210437 |
| 38 | 5 | 073210438 |
| 39 | 6 | 073210439 |
| 40 | 6,5 | 073210440 |
| 41 | 7 | 073210441 |
| 42 | 8 | 073210442 |
| 43 | 9 | 073210443 |
| 44 | 10 | 073210444 |
| 45 | 10,5 | 073210445 |
| 46 | 11 | 073210446 |
| 47 | 12 | 073210447 |
| 48 | 13 | 073210448 |



S3 RS SRC

RYCHLOOTEVŘACÍ SYSTÉM

7322SA

1.700 Kč **1.415 Kč**

Boty z kůže nubuk odpuzující vodu se zesílením proti otěru v oblasti špičky

- Špička boty z kompozitního materiálu
- Vložka do bot z kompozitního materiálu s ochranou proti propichu

| EU | UK | |
|----|------|-----------|
| 35 | 2,5 | 073220435 |
| 36 | 3,5 | 073220436 |
| 37 | 4,5 | 073220437 |
| 38 | 5 | 073220438 |
| 39 | 6 | 073220439 |
| 40 | 6,5 | 073220440 |
| 41 | 7 | 073220441 |
| 42 | 8 | 073220442 |
| 43 | 9 | 073220443 |
| 44 | 10 | 073220444 |
| 45 | 10,5 | 073220445 |
| 46 | 11 | 073220446 |
| 47 | 12 | 073220447 |
| 48 | 13 | 073220448 |



S3 SRC

7323SA

1.750 Kč **1.465 Kč**

Kotníkové boty s vysokou odolností proti oděru, rychlootevřacím systémem a podporou stability paty

- Špička boty z kompozitního materiálu
- Vložka do bot z kompozitního materiálu s ochranou proti propichu

| EU | UK | |
|----|------|-----------|
| 35 | 2,5 | 073230435 |
| 36 | 3,5 | 073230436 |
| 37 | 4,5 | 073230437 |
| 38 | 5 | 073230438 |
| 39 | 6 | 073230439 |
| 40 | 6,5 | 073230440 |
| 41 | 7 | 073230441 |
| 42 | 8 | 073230442 |
| 43 | 9 | 073230443 |
| 44 | 10 | 073230444 |
| 45 | 10,5 | 073230445 |
| 46 | 11 | 073230446 |
| 47 | 12 | 073230447 |
| 48 | 13 | 073230448 |



S3 RS SRC

7293HM

~~3.510 Kč~~ **2.940 Kč**

Boty z mazané usně s přírodním lícem, vodoodpudivé, s vysoce kvalitní úpravou kůže VIBRAM®, vložka proti otěru v oblasti paty a polyuretanové vyztužení ve špičce boty

| EU | UK | |
|----|------|-----------|
| 39 | 6 | 072930639 |
| 40 | 6,5 | 072930640 |
| 41 | 7 | 072930641 |
| 42 | 8 | 072930642 |
| 43 | 9 | 072930643 |
| 44 | 10 | 072930644 |
| 45 | 10,5 | 072930645 |
| 46 | 11 | 072930646 |
| 47 | 12 | 072930647 |
| 48 | 13 | 072930648 |

S3 HRO HI SRC



7294HMC

~~4.170 Kč~~ **3.490 Kč**

Kotníkové boty z mazané usně s přírodním lícem, vodoodpudivé, s vysoce kvalitní úpravou kůže VIBRAM®, vložka proti otěru v oblasti paty a polyuretanové vyztužení ve špičce boty s membránou Tepor, odolnou vůči vodě, větru, vysoce prodyšnou

| EU | UK | |
|----|------|-----------|
| 39 | 6 | 072940739 |
| 40 | 6,5 | 072940740 |
| 41 | 7 | 072940741 |
| 42 | 8 | 072940742 |
| 43 | 9 | 072940743 |
| 44 | 10 | 072940744 |
| 45 | 10,5 | 072940745 |
| 46 | 11 | 072940746 |
| 47 | 12 | 072940747 |
| 48 | 13 | 072940748 |

S3 HRO HI CI WR SRC



WATER RESISTANT



7241EN

~~779 Kč~~ **646 Kč**

Kožené boty, odolné proti vodě

- Ocelová špička boty
- Elastická vložka do bot odolná proti propichu

| EU | UK | |
|----|------|-----------|
| 35 | 2,5 | 072410835 |
| 36 | 3,5 | 072410836 |
| 37 | 4,5 | 072410837 |
| 38 | 5 | 072410838 |
| 39 | 6 | 072410839 |
| 40 | 6,5 | 072410840 |
| 41 | 7 | 072410841 |
| 42 | 8 | 072410842 |
| 43 | 9 | 072410843 |
| 44 | 10 | 072410844 |
| 45 | 10,5 | 072410845 |
| 46 | 11 | 072410846 |
| 47 | 12 | 072410847 |
| 48 | 13 | 072410848 |

S3 SRC



7243EN

~~806 Kč~~ **671 Kč**

Kotníkové kožené boty, odolné proti vodě, s rychlootevírácím systémem

- Ocelová špička boty
- Elastická vložka do bot odolná proti propichu

| EU | UK | |
|----|------|-----------|
| 35 | 2,5 | 072430835 |
| 36 | 3,5 | 072430836 |
| 37 | 4,5 | 072430837 |
| 38 | 5 | 072430838 |
| 39 | 6 | 072430839 |
| 40 | 6,5 | 072430840 |
| 41 | 7 | 072430841 |
| 42 | 8 | 072430842 |
| 43 | 9 | 072430843 |
| 44 | 10 | 072430844 |
| 45 | 10,5 | 072430845 |
| 46 | 11 | 072430846 |
| 47 | 12 | 072430847 |
| 48 | 13 | 072430848 |

S3 RS SRC



7294HN

~~3.020 Kč~~ **2.520 Kč**

Voděodolné kotníkové boty z kůže Nubuk se systémem boční podpory kotníku a rychlootevírácím systémem

| EU | UK | |
|----|------|-----------|
| 39 | 6 | 072940839 |
| 40 | 6,5 | 072940840 |
| 41 | 7 | 072940841 |
| 42 | 8 | 072940842 |
| 43 | 9 | 072940843 |
| 44 | 10 | 072940844 |
| 45 | 10,5 | 072940845 |
| 46 | 11 | 072940846 |
| 47 | 12 | 072940847 |

S3 HRO HI RS SRC



7246E

~~813 Kč~~ **671 Kč**

Semišové perforované boty

- Ocelová špička boty
- Elastická vložka do bot odolná proti propichu

| EU | UK | |
|----|------|-----------|
| 35 | 2,5 | 072460435 |
| 36 | 3,5 | 072460436 |
| 37 | 4,5 | 072460437 |
| 38 | 5 | 072460438 |
| 39 | 6 | 072460439 |
| 40 | 6,5 | 072460440 |
| 41 | 7 | 072460441 |
| 42 | 8 | 072460442 |
| 43 | 9 | 072460443 |
| 44 | 10 | 072460444 |
| 45 | 10,5 | 072460445 |
| 46 | 11 | 072460446 |
| 47 | 12 | 072460447 |
| 48 | 13 | 072460448 |

S1P SRC



7210BKK1.440 Kč **1.193 Kč****Perforované boty
z měkkého veluru**

- Kompozitní špička
- Stélka z kompozitních vláken odolná proti penetraci

**S1P SRC**

| EU | UK | |
|----|------|-----------|
| 35 | 2,5 | 072100335 |
| 36 | 3,5 | 072100336 |
| 37 | 4,5 | 072100337 |
| 38 | 5 | 072100338 |
| 39 | 6 | 072100339 |
| 40 | 6,5 | 072100340 |
| 41 | 7 | 072100341 |
| 42 | 8 | 072100342 |
| 43 | 9 | 072100343 |
| 44 | 10 | 072100344 |
| 45 | 10,5 | 072100345 |
| 46 | 11 | 072100346 |
| 47 | 12 | 072100347 |
| 48 | 13 | 072100348 |

7216BKK1.460 Kč **1.205 Kč****Sandály z měkkého veluru,
se zapínáním na řemínek****S1P SRC**

| EU | UK | |
|----|------|-----------|
| 35 | 2,5 | 072160335 |
| 36 | 3,5 | 072160336 |
| 37 | 4,5 | 072160337 |
| 38 | 5 | 072160338 |
| 39 | 6 | 072160339 |
| 40 | 6,5 | 072160340 |
| 41 | 7 | 072160341 |
| 42 | 8 | 072160342 |
| 43 | 9 | 072160343 |
| 44 | 10 | 072160344 |
| 45 | 10,5 | 072160345 |
| 46 | 11 | 072160346 |
| 47 | 12 | 072160347 |
| 48 | 13 | 072160348 |

EASY PLUS

- ŠPIČKA BOTY Z KOMPOZITNÍHO MATERIÁLU
- VLOŽKA DO BOT Z KOMPOZITNÍHO MATERIÁLU S OCHRANOU PROTI PROPICHU

**7220PEK**1.250 Kč **1.044 Kč****Kožené boty, vodoodpudivé, s nylonovými
všivkami, a s vyztužením proti otěru
v oblasti špičky boty**

- Špička boty z kompozitního materiálu
- Vložka do bot z kompozitního materiálu s ochranou proti propichu

**S3 SRC**

| EU | UK | |
|----|------|-----------|
| 35 | 2,5 | 072200235 |
| 36 | 3,5 | 072200236 |
| 37 | 4,5 | 072200237 |
| 38 | 5 | 072200238 |
| 39 | 6 | 072200239 |
| 40 | 6,5 | 072200240 |
| 41 | 7 | 072200241 |
| 42 | 8 | 072200242 |
| 43 | 9 | 072200243 |
| 44 | 10 | 072200244 |
| 45 | 10,5 | 072200245 |
| 46 | 11 | 072200246 |
| 47 | 12 | 072200247 |
| 48 | 13 | 072200248 |

7221PEK1.330 Kč **1.106 Kč****Kotníkové kožené boty, vodoodpudivé,
s nylonovými všivkami, a s vyztužením
proti otěru v oblasti špičky boty**

- Špička boty z kompozitního materiálu
- Vložka do bot z kompozitního materiálu s ochranou proti propichu

**S3 RS SRC****RYCHLOOTEVÍRACÍ
SYSTÉM**

| EU | UK | |
|----|------|-----------|
| 35 | 2,5 | 072210235 |
| 36 | 3,5 | 072210236 |
| 37 | 4,5 | 072210237 |
| 38 | 5 | 072210238 |
| 39 | 6 | 072210239 |
| 40 | 6,5 | 072210240 |
| 41 | 7 | 072210241 |
| 42 | 8 | 072210242 |
| 43 | 9 | 072210243 |
| 44 | 10 | 072210244 |
| 45 | 10,5 | 072210245 |
| 46 | 11 | 072210246 |
| 47 | 12 | 072210247 |
| 48 | 13 | 072210248 |

7222PEK1.225 Kč **1.019 Kč****Semišové perforované boty s vysoce
prodyšnými síťovanými všivkami**

- Špička boty z kompozitního materiálu
- Vložka do bot z kompozitního materiálu s ochranou proti propichu

**S1P SRC**

| EU | UK | |
|----|------|-----------|
| 35 | 2,5 | 072220135 |
| 36 | 3,5 | 072220136 |
| 37 | 4,5 | 072220137 |
| 38 | 5 | 072220138 |
| 39 | 6 | 072220139 |
| 40 | 6,5 | 072220140 |
| 41 | 7 | 072220141 |
| 42 | 8 | 072220142 |
| 43 | 9 | 072220143 |
| 44 | 10 | 072220144 |
| 45 | 10,5 | 072220145 |
| 46 | 11 | 072220146 |
| 47 | 12 | 072220147 |
| 48 | 13 | 072220148 |

7225PEK1.275 Kč **1.069 Kč****Semišové perforované boty**

- Špička boty z kompozitního materiálu
- Vložka do bot z kompozitního materiálu s ochranou proti propichu

**S1P SRC**

| EU | UK | |
|----|------|-----------|
| 35 | 2,5 | 072250135 |
| 36 | 3,5 | 072250136 |
| 37 | 4,5 | 072250137 |
| 38 | 5 | 072250138 |
| 39 | 6 | 072250139 |
| 40 | 6,5 | 072250140 |
| 41 | 7 | 072250141 |
| 42 | 8 | 072250142 |
| 43 | 9 | 072250143 |
| 44 | 10 | 072250144 |
| 45 | 10,5 | 072250145 |
| 46 | 11 | 072250146 |
| 47 | 12 | 072250147 |
| 48 | 13 | 072250148 |

TREKKING

- OCELOVÁ OCHRANA ŠPICE S VRSTVOU POLYURETANU
- OCHRANA PROTI PROPICHU Z KOMPOZITU

7249GK
~~1.260 Kč~~ **1.044 Kč**

Semišové kotníkové boty s všivkami z nylonu, ochranou špice z polyuretanu a rychlootevíracím systémem



| EU | UK | |
|----|------|-----------|
| 35 | 2,5 | 072490235 |
| 36 | 3,5 | 072490236 |
| 37 | 4,5 | 072490237 |
| 38 | 5 | 072490238 |
| 39 | 6 | 072490239 |
| 40 | 6,5 | 072490240 |
| 41 | 7 | 072490241 |
| 42 | 8 | 072490242 |
| 43 | 9 | 072490243 |
| 44 | 10 | 072490244 |
| 45 | 10,5 | 072490245 |
| 46 | 11 | 072490246 |
| 47 | 12 | 072490247 |
| 48 | 13 | 072490248 |

S1P RS SRC
RYCHLOOTEVÍRACÍ SYSTÉM
7236BK
~~1.450 Kč~~ **1.193 Kč**

Kotníkové voděodolné boty z kůže Nubuk s ochranou špice z polyuretanu a rychlootevíracím systémem



| EU | UK | |
|----|------|-----------|
| 35 | 2,5 | 072360335 |
| 36 | 3,5 | 072360336 |
| 37 | 4,5 | 072360337 |
| 38 | 5 | 072360338 |
| 39 | 6 | 072360339 |
| 40 | 6,5 | 072360340 |
| 41 | 7 | 072360341 |
| 42 | 8 | 072360342 |
| 43 | 9 | 072360343 |
| 44 | 10 | 072360344 |
| 45 | 10,5 | 072360345 |
| 46 | 11 | 072360346 |
| 47 | 12 | 072360347 |
| 48 | 13 | 072360348 |

S3 RS SRC
RYCHLOOTEVÍRACÍ SYSTÉM
7248GK
~~1.192 Kč~~ **982 Kč**

Semišové boty s všivkami z nylonu a ochranou špice z polyuretanu



| EU | UK | |
|----|------|-----------|
| 35 | 2,5 | 072480235 |
| 36 | 3,5 | 072480236 |
| 37 | 4,5 | 072480237 |
| 38 | 5 | 072480238 |
| 39 | 6 | 072480239 |
| 40 | 6,5 | 072480240 |
| 41 | 7 | 072480241 |
| 42 | 8 | 072480242 |
| 43 | 9 | 072480243 |
| 44 | 10 | 072480244 |
| 45 | 10,5 | 072480245 |
| 46 | 11 | 072480246 |
| 47 | 12 | 072480247 |
| 48 | 13 | 072480248 |

S3 RS SRC
7235BK
~~1.360 Kč~~ **1.131 Kč**

Voděodolné boty z kůže Nubuk s ochranou špice z polyuretanu



| EU | UK | |
|----|------|-----------|
| 35 | 2,5 | 072350335 |
| 36 | 3,5 | 072350336 |
| 37 | 4,5 | 072350337 |
| 38 | 5 | 072350338 |
| 39 | 6 | 072350339 |
| 40 | 6,5 | 072350340 |
| 41 | 7 | 072350341 |
| 42 | 8 | 072350342 |
| 43 | 9 | 072350343 |
| 44 | 10 | 072350344 |
| 45 | 10,5 | 072350345 |
| 46 | 11 | 072350346 |
| 47 | 12 | 072350347 |
| 48 | 13 | 072350348 |

S3 SRC
7239B
~~1.795 Kč~~ **1.490 Kč**

Kotníkové boty z kůže nubuk, vodoodpudivé, s všivkami ze síťoviny a vyztuženým polyuretanovým krytem špičky



| EU | UK | |
|----|------|-----------|
| 39 | 6 | 072390339 |
| 40 | 6,5 | 072390340 |
| 41 | 7 | 072390341 |
| 42 | 8 | 072390342 |
| 43 | 9 | 072390343 |
| 44 | 10 | 072390344 |
| 45 | 10,5 | 072390345 |
| 46 | 11 | 072390346 |
| 47 | 12 | 072390347 |
| 48 | 13 | 072390348 |

S3 SRC
7398/0-G
~~126 Kč~~ **104 Kč**

Anatomicky tvarované vložky vyrobené z pěny EVA s odpruženou patou (doporučený náhradní díl pro obuv 0-Gravity)



| EU | UK | |
|----|------|-----------|
| 38 | 5 | 073981238 |
| 39 | 6 | 073981239 |
| 40 | 6,5 | 073981240 |
| 41 | 7 | 073981241 |
| 42 | 8 | 073981242 |
| 43 | 9 | 073981243 |
| 44 | 10 | 073981244 |
| 45 | 10,5 | 073981245 |
| 46 | 11 | 073981246 |
| 47 | 12 | 073981247 |
| 48 | 13 | 073981248 |

7600

~~1.500 Kč~~ **1.245 Kč**

ŠEDÉ

7600G

Pracovní trekkingové kalhoty z pružného materiálu, ideální pro ty, kteří hledají praktický, tenký a pohodlný oděv.

90% nylon, 10% pružný materiál, 265 g/m²,

BEZKONKURENČNÍ KOMFORT

Pružný materiál sleduje každý Váš pohyb, čímž se v každém okamžiku promítá do jedinečného pohodlí. Předtvarované kolenní švy pro větší pohodlí.

PEVNOST A ODOLNOST

Všivky z pružného materiálu vysoce odolného proti oděru mají za následek ještě odolnější kalhoty.

STŘIH A POKODLÍ

Inovativní střih inspirovaný horským oblečením je charakteristickým znakem pracovních trekkingových kalhot, kde pohodlí odpovídá jednoduchým a podmanivým tvarům.



NEW

ČERNÉ

7600N

TREKING HEAVY

SLIM FIT

| | | ŠEDÉ | ČERNÁ |
|------|----|-----------|-----------|
| XS | 46 | 076000000 | 076000100 |
| S | 48 | 076000001 | 076000101 |
| M | 50 | 076000002 | 076000102 |
| L | 52 | 076000003 | 076000103 |
| XL | 54 | 076000004 | 076000104 |
| XXL | 56 | 076000005 | 076000105 |
| XXXL | 58 | 076000006 | 076000106 |

7650B

~~1.900 Kč~~ **1.555 Kč**

Pružné pracovní kalhoty, střih s větším počtem kapes

- 90% nylon - 10% spandex, 260 g/m², modré
- Kapsy na chrániče kolen, zadní kapsy a dolní části nohavic jsou vyztužené polyesterem 600D, rozkrok je odolný proti roztržení



HEAVY SLIM FIT

TOP line



MODRÉ

| | | MODRÉ |
|------|----|-----------|
| XS | 46 | 076500100 |
| S | 48 | 076500101 |
| M | 50 | 076500102 |
| L | 52 | 076500103 |
| XL | 54 | 076500104 |
| XXL | 56 | 076500105 |
| XXXL | 58 | 076500106 |

7610

~~1.450 Kč~~ **1.193 Kč**

ŠEDÉ

7610G

Pracovní trekkingové kalhoty, LEHKÉ, vyrobené z pružné tkaniny, ideální pro ty, kteří hledají praktický, pohodlný a lehký oděv.

90% nylon, 10% pružná tkanina, 140 g/m²

Pružná a lehká tkanina je synonymem pro praktické a pohodlné kalhoty. Přidání výztuh na kolena a zadní část má za následek ještě odolnější oděv. Outdoor střih pro dotek originality a inovace.

JEDINEČNÉ POKODLÍ

Pružná a lehká tkanina kopíruje každý pohyb, čímž se promítá do maximálního pohodlí. Předtvarované kolenní švy pro větší pohodlí.

PEVNOST A ODOLNOST

Přidání vysoce odolné pružné tkaniny má za následek ještě odolnější kalhoty.

STŘIH A POKODLÍ

Inovativní střih inspirovaný horským oblečením je charakteristickým znakem pracovních trekkingových kalhot, kde pohodlí odpovídá jednoduchým a podmanivým tvarům.



NEW

ČERNÉ

7610N

TREKING LIGHT

SLIM FIT

| | | ŠEDÉ | ČERNÉ |
|------|----|-----------|-----------|
| XS | 46 | 076100000 | 076100100 |
| S | 48 | 076100001 | 076100101 |
| M | 50 | 076100002 | 076100102 |
| L | 52 | 076100003 | 076100103 |
| XL | 54 | 076100004 | 076100104 |
| XXL | 56 | 076100005 | 076100105 |
| XXXL | 58 | 076100006 | 076100106 |

7660
~~1.575 Kč~~ **1.305 Kč**
Pružné lehké pracovní kalhoty s množstvím praktických kapes

- Slim fit
- Odolné v rozkroku
- Zadní část s vyšším pasem pro větší ochranu zad
- Dvě velké kapsy v přední části se zapínáním na zip
- Dvě zesílené kapsy v zadní části, jedna se zapínáním na zip
- Velká kapsa s klopou na levé nohavici, vertikální kapsa na identifikační kartu se zapínáním na zip
- Kapsa na pravítko a smyčka na kladivo

ŠEDÉ
7660G

MODRÉ
7660B
LIGHT
SLIM FIT
TOP line

ŠEDÉ
MODRÉ

| | | ŠEDÉ | MODRÉ |
|------|----|-----------|-----------|
| XS | 46 | 076600000 | 076600100 |
| S | 48 | 076600001 | 076600101 |
| M | 50 | 076600002 | 076600102 |
| L | 52 | 076600003 | 076600103 |
| XL | 54 | 076600004 | 076600104 |
| XXL | 56 | 076600005 | 076600105 |
| XXXL | 58 | 076600006 | 076600106 |

7830ST
~~1.250 Kč~~ **1.019 Kč**
Pružné pracovní kalhoty, úzký střih

Pružné pracovní kalhoty, T/C kepr, 250 g/m², šedé
Úzký střih, zesílený rozkrok a pružné lemy na stranách

| XS | 46 | 078300000 |
|------|----|-----------|
| S | 48 | 078300001 |
| M | 50 | 078300002 |
| L | 52 | 078300003 |
| XL | 54 | 078300004 |
| XXL | 56 | 078300005 |
| XXXL | 58 | 078300006 |

7831ST
~~954 Kč~~ **783 Kč**
Pružné pracovní kraťasy, úzký střih

| XS | 46 | 078310000 |
|------|----|-----------|
| S | 48 | 078310001 |
| M | 50 | 078310002 |
| L | 52 | 078310003 |
| XL | 54 | 078310004 |
| XXL | 56 | 078310005 |
| XXXL | 58 | 078310006 |

7830SN
~~1.215 Kč~~ **994 Kč**
Pružné pracovní kalhoty, úzký střih

Pružné pracovní kalhoty plátno T/C, 200 g/m², černé
Úzký střih, zesílení v rozkroku a guma na bocích v pase

| XS | 46 | 078300100 |
|------|----|-----------|
| S | 48 | 078300101 |
| M | 50 | 078300102 |
| L | 52 | 078300103 |
| XL | 54 | 078300104 |
| XXL | 56 | 078300105 |
| XXXL | 58 | 078300106 |

7831SN
~~933 Kč~~ **758 Kč**
Pružné pracovní kraťasy, úzký střih

| XS | 46 | 078310100 |
|------|----|-----------|
| S | 48 | 078310101 |
| M | 50 | 078310102 |
| L | 52 | 078310103 |
| XL | 54 | 078310104 |
| XXL | 56 | 078310105 |
| XXXL | 58 | 078310106 |

7664
~~925 Kč~~ **770 Kč**
Mikina s dlouhým zipem

 gramáž 80 g/m²,
60% bavlna,
40% polyester

ŠEDÁ

7664G

ČERNÁ

7664N

| | ŠEDÁ | ČERNÁ |
|------|-----------|-----------|
| XS | 076640100 | 076640000 |
| S | 076640101 | 076640001 |
| M | 076640102 | 076640002 |
| L | 076640103 | 076640003 |
| XL | 076640104 | 076640004 |
| XXL | 076640105 | 076640005 |
| XXXL | 076640106 | 076640006 |

7665
~~1.017 Kč~~ **845 Kč**
Mikina s dlouhým zipem a kapucí

 gramáž 80 g/m²,
60% bavlna, 40% polyester

ČERNÁ

7665N

ŠEDÁ

7665G

| | ČERNÁ | ŠEDÁ |
|------|-----------|-----------|
| XS | 076650000 | 076650100 |
| S | 076650001 | 076650101 |
| M | 076650002 | 076650102 |
| L | 076650003 | 076650103 |
| XL | 076650004 | 076650104 |
| XXL | 076650005 | 076650105 |
| XXXL | 076650006 | 076650106 |

7653G
~~1.685 Kč~~ **1.380 Kč**
Pružná pracovní bunda pro nesrovnatelné pohodlí a jedinečnou svobodu pohybu v jakékoli situaci.

 90% nylon -10% spandex, 260 g/m²
BEZKONKURENČNÍ KOMFORT

4 WAY PRUŽNÝ materiál sleduje každý Váš pohyb, čímž se v každém okamžiku promítá do jedinečného pohodlí.

PEVNOST A ODOLNOST

Všivky z materiálu "Oxford" mají za následek ještě odolnější bundu.

STŘIH A POKODLÍ

Moderní, inovativní tvar a střih s větším počtem kapes jsou společným rysem celé řady TOP LINE. Dokonalá kombinace komfortu, pohodlí a estetického vzhledu.

| | |
|------|-----------|
| XS | 076530000 |
| S | 076530001 |
| M | 076530002 |
| L | 076530003 |
| XL | 076530004 |
| XXL | 076530005 |
| XXXL | 076530006 |

NEW

7669N
~~2.155 Kč~~ **1.790 Kč**
Pružná lehká pracovní bunda s množstvím praktických kapes

- Pružná tkanina 86% nylon, 14% spandex, 140 g/m²
- Zapínání na zip
- Jedna náprsní kapsa se zapínáním na zip
- Dvě kapsy u pasu se zapínáním na zip
- Jedna vnitřní kapsa
- Kapuce s podšívkou a brzdíčkami na šňůrku, dá se zapnout do límce



| | |
|------|-----------|
| XS | 076690000 |
| S | 076690001 |
| M | 076690002 |
| L | 076690003 |
| XL | 076690004 |
| XXL | 076690005 |
| XXXL | 076690006 |



7637G
~~1.715 Kč~~ **1.405 Kč**

Technická fleecová mikina se softshellovými všivkami udrží teplo a pohodlí v každé situaci a zároveň vypadá moderně.

technická mikina s kapucí a dlouhým zipem, 250 g/m² fleece, 100% polyester, se všivkami ze softshell materiálu 100D, s vázaným fleecem, 270 g/m² melanžově šedá/černá

OCHRANA

Použité materiály činí oděv teplý a pohodlný a zároveň poskytuje ochranu proti chladu při práci.

KOMFORT A ODOLNOST

Ergonomický, úzký střih pro extrémně pohodlný a funkční oděv. Softshellové všivky pro větší pevnost a zvýšenou odolnost.

MODERNÍ VZHLED

Podmanivý střih a kombinace 2 různých materiálů dělají z mikiny ideální oděv do práce i pro volný čas.

NEW

| | |
|------|-----------|
| XS | 076370000 |
| S | 076370001 |
| M | 076370002 |
| L | 076370003 |
| XL | 076370004 |
| XXL | 076370005 |
| XXXL | 076370006 |

7654
~~919 Kč~~ **758 Kč**

Pružná mikrofleecová mikina s krátkým zipem

modrá
95% polyester, 5% spandex

ČERNÁ
7654N
MODRÁ
7654B

| | ČERNÁ | MODRÁ |
|------|-----------|-----------|
| XS | 076540000 | 076540100 |
| S | 076540001 | 076540101 |
| M | 076540002 | 076540102 |
| L | 076540003 | 076540103 |
| XL | 076540004 | 076540104 |
| XXL | 076540005 | 076540105 |
| XXXL | 076540006 | 076540106 |

7657B
~~1.161 Kč~~ **944 Kč**

Pružná fleecová mikina s dlouhým zipem

280 g/m², modrá
95% polyester, 5% spandex

MODRÁ

| | MODRÁ |
|------|-----------|
| XS | 076570100 |
| S | 076570101 |
| M | 076570102 |
| L | 076570103 |
| XL | 076570104 |
| XXL | 076570105 |
| XXXL | 076570106 |

7658N
~~2.140 Kč~~ **1.790 Kč**
Softshell bunda

94% polyester, 6% spandex,
290 g/m², antracitově šedá
S nepromokavou, větru odolnou a
prodyšnou TPU membránou
(odolnost proti vodnímu sloupci do
8 000 mm - prodyšnost 8 000 mvp)

TOP
line

| | |
|------|-----------|
| S | 076580001 |
| M | 076580002 |
| L | 076580003 |
| XL | 076580004 |
| XXL | 076580005 |
| XXXL | 076580006 |

7659N
~~3.130 Kč~~ **2.600 Kč**
**Softshell bunda s odnímatelnou
kapucí a rukávy**

94% polyester, 6% spandex,
290 g/m², s odnímatelnou
kapucí a rukávy, černá

TOP
line

| | |
|------|-----------|
| S | 076590001 |
| M | 076590002 |
| L | 076590003 |
| XL | 076590004 |
| XXL | 076590005 |
| XXXL | 076590006 |

7904N
~~2.205 Kč~~ **1.800 Kč**
Zateplená pracovní bunda

z plátna T/C a všivkami "Oxford",
270 g/m², černá
Vypaná polyesterem 140 g/m²

EASY

| | |
|-------|-----------|
| XS | 079040800 |
| S | 079040801 |
| M | 079040802 |
| L | 079040803 |
| XL | 079040804 |
| XXL | 079040805 |
| XXXL | 079040806 |
| XXXXL | 079040807 |

7575N
~~1.665 Kč~~ **1.390 Kč**
Softshell vesta

90% nylon, 10% pružná tkanina,
250 g/m²



| | |
|------|-----------|
| S | 075750301 |
| M | 075750302 |
| L | 075750303 |
| XL | 075750304 |
| XXL | 075750305 |
| XXXL | 075750306 |

7780QN
~~2.260 Kč~~ **1.825 Kč**

Pracovní bunda s kapucí vyrobená ze
2 materiálů, voděodolná, se zvýšenou
pevností a ochranou proti chladu,
moderní střih.

| | |
|------|-----------|
| S | 077800201 |
| M | 077800202 |
| L | 077800203 |
| XL | 077800204 |
| XXL | 077800205 |
| XXXL | 077800206 |

NEW

7579QN
~~1.325 Kč~~ **1.093 Kč**

Pracovní vesta vyrobená ze 2 materiálů
pro zvýšenou odolnost a ochranu,
moderní střih.

| | |
|------|-----------|
| S | 075790201 |
| M | 075790202 |
| L | 075790203 |
| XL | 075790204 |
| XXL | 075790205 |
| XXXL | 075790206 |

NEW

Pracovní vesta vyrobená ze 2 materiálů
pro zvýšenou odolnost a ochranu, moderní střih.

OCHRANA

Tradiční nylonový materiál na hrudi a zádech byl doplněn o
softshellové všivky na ramenou pro ještě odolnější oděv.

STŘIH A INOVACE

Kombinace 2 materiálů a barev - šedé a černé - a nový
systém prošívání za tepla vede k inovativnímu, modernímu
oděvu, který je ideální pro práci i volný čas.

7549
~~402 Kč~~ **288 Kč**

Pracovní tričko,
100% bavlna, 150 g/m²

MODRÉ

7549AZ

MODRÉ

7549B

ŠEDÉ

7549G

ČERNÉ

7549N

ČERVENÉ

7549R

| | ČERNÉ | ŠEDÉ | MODRÉ | MODRÉ | ČERVENÉ |
|------|-----------|-----------|-----------|-----------|-----------|
| XS | 075490400 | 075490300 | 075490200 | 075490500 | 075490600 |
| S | 075490401 | 075490301 | 075490201 | 075490501 | 075490601 |
| M | 075490402 | 075490302 | 075490202 | 075490502 | 075490602 |
| L | 075490403 | 075490303 | 075490203 | 075490503 | 075490603 |
| XL | 075490404 | 075490304 | 075490204 | 075490504 | 075490604 |
| XXL | 075490405 | 075490305 | 075490205 | 075490505 | 075490605 |
| XXXL | 075490406 | 075490306 | 075490206 | 075490506 | 075490606 |

7557BL
~~625 Kč~~ **527 Kč**

**Polokošile s dlouhým
rukávem a 3 knoflíky,**
100% bavlna, 200 g/m²,
modrá

| | |
|------|-----------|
| XS | 075570200 |
| S | 075570201 |
| M | 075570202 |
| L | 075570203 |
| XL | 075570204 |
| XXL | 075570205 |
| XXXL | 075570206 |

7971L
~~489 Kč~~ **400 Kč**

Voděodolné kalhoty

polyester potažený PVC, s tepelně
upravenými švy, modré S pružným
pasem a nastavitelnou spodní částí
nohavic

| | |
|------|-----------|
| XS | 079710100 |
| S | 079710101 |
| M | 079710102 |
| L | 079710103 |
| XL | 079710104 |
| XXL | 079710105 |
| XXXL | 079710106 |

7978L
~~686 Kč~~ **562 Kč**

Voděodolná bunda

polyester potažený PVC s kapucí a tepelně upravenými švy, modrá
Je vybavená druky pro použití jako bunda délky 3/4

| | |
|------|-----------|
| XS | 079780100 |
| S | 079780101 |
| M | 079780102 |
| L | 079780103 |
| XL | 079780104 |
| XXL | 079780105 |
| XXXL | 079780106 |



7860G

~~986 Kč~~ **783 Kč**

Lehké pracovní kalhoty
Nový střih - lépe padne

180 g/m², z kepru T/C a s všivkami
Oxford, šedé



| XS | 46 | 078600800 |
|-------|----|-----------|
| S | 48 | 078600801 |
| M | 50 | 078600802 |
| L | 52 | 078600803 |
| XL | 54 | 078600804 |
| XXL | 56 | 078600805 |
| XXXL | 58 | 078600806 |
| XXXXL | 60 | 078600807 |

7861G

~~874 Kč~~ **696 Kč**

Lehké pracovní kraťasy
Nový střih - lépe padne

180 g/m², z kepru T/C a s všivkami
Oxford, šedé



| XS | 46 | 078610800 |
|-------|----|-----------|
| S | 48 | 078610801 |
| M | 50 | 078610802 |
| L | 52 | 078610803 |
| XL | 54 | 078610804 |
| XXL | 56 | 078610805 |
| XXXL | 58 | 078610806 |
| XXXXL | 60 | 078610807 |

7863G

~~1.265 Kč~~ **1.006 Kč**

Lehké pracovní kalhoty s laclem
Nový střih - lépe padne

180 g/m², z kepru T/C a s všivkami
Oxford, šedé



| XS | 078630800 |
|-------|-----------|
| S | 078630801 |
| M | 078630802 |
| L | 078630803 |
| XL | 078630804 |
| XXL | 078630805 |
| XXXL | 078630806 |
| XXXXL | 078630807 |

7865G

~~1.675 Kč~~ **1.330 Kč**

Lehká pracovní kombinéza
Nový střih - lépe padne

180 g/m², z kepru T/C a s všivkami
Oxford, šedá



| XS | 078650800 |
|-------|-----------|
| S | 078650801 |
| M | 078650802 |
| L | 078650803 |
| XL | 078650804 |
| XXL | 078650805 |
| XXXL | 078650806 |
| XXXXL | 078650807 |

7867G

~~972 Kč~~ **770 Kč**

Lehká pracovní vesta
Nový střih - lépe padne

180 g/m², z kepru T/C a s všivkami Oxford,
šedá



| XS | 078670800 |
|-------|-----------|
| S | 078670801 |
| M | 078670802 |
| L | 078670803 |
| XL | 078670804 |
| XXL | 078670805 |
| XXXL | 078670806 |
| XXXXL | 078670807 |

7869G

~~1.150 Kč~~ **907 Kč**

Lehká pracovní bunda
Nový střih - lépe padne

180 g/m², z kepru T/C a s všivkami Oxford,
šedá



| XS | 078690800 |
|-------|-----------|
| S | 078690801 |
| M | 078690802 |
| L | 078690803 |
| XL | 078690804 |
| XXL | 078690805 |
| XXXL | 078690806 |
| XXXXL | 078690807 |

Beta

Vítězíme společně

Fabio Quartararo
2022 MotoGP
World Championship



Partnership 2022



Beta

Beta Utensili S.p.A. | via Volta, 18 | 20845 Sovico (MB) | tel +39 039 20771
www.beta-tools.com

998015917



Obrázky jsou pouze ilustrační. Beta Utensili S.p.A. si vyhrazuje právo aktualizace svých výrobků bez předchozího upozornění.