

Beta

Action



PRŮMYSL

Akce je platná od 03/03/2025 do 29/08/2025
Uvedené ceny jsou bez DPH

Kč

1/2

Beta

RS060 2.0

RS060 2.0



**Nakonfigurujte
si Vaši dílnu
online ve 3D**



DÍLENSKÝ NÁBYTEK 2÷5 	NÁŘADÍ PRO INSTALATÉRY 50 
VOZÍKY NA NÁŘADÍ 6÷11 	OSVĚTLENÍ 51÷55 
NÁŘADÍ V PLASTOVÝCH NEBO PĚNOVÝCH PODESTÁCH 12÷15 	VŠEOBECNÁ ÚDRŽBA 56 
PRACOVNÍ STOLY 16÷18 	BM - NÁŘADÍ PRO ELEKTRIKÁŘE 57 
VOZÍKY A BOXY NA NÁŘADÍ 19÷21 	ŘEZNÉ NÁSTROJE 58-59 
ORGANIZÉRY A KUFRY NA NÁŘADÍ 22÷24 	NAVIJÁKY 60-61 
KLÍČE 25÷29 	NÁŘADÍ IZOLOVANÉ DO 1000V 62 
BAREVNĚ ZNAČENÉ NÁŘADÍ 30 	NÁŘADÍ Z NEREZOVÉ OCELI 63 
ŠROUBOVÁKY 31-32 	BETA CHEMICALS 64÷65 
HLAVICE 33÷36 	AUTOMOTIVE 66-68 
MOMENTOVÉ KLÍČE 37÷39 	ROBUR 69÷72 
KLEŠTĚ 40÷42 	PNEUMATICKÉ NÁŘADÍ 73÷78 
VRTÁKY A ZÁVITNÍKY 43-44 	BEZPEČNOSTNÍ BOTY 80÷87 
MĚŘÍCÍ NÁSTROJE 45÷47 	PRACOVNÍ OBLEČENÍ 88÷95 
KLADIVA A DLÁTA 48 	BETA COLLECTION 96 
STAHOVÁKY A VYTAHOVÁKY 49 	 Podpora balení na blistru

RSC50 2.0

NOVINKA!

70cm

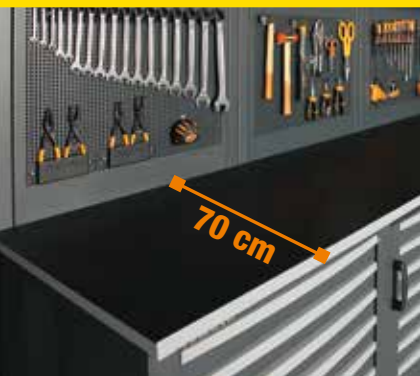

Díleňský nábytek RSC50, byl modernizován na nový, **revoluční RSC50 2.0**, s **novou pracovní deskou o hloubce 70 cm**, pro velkou, pohodlnou a funkční pracovní plochu. Může být vybaven svěrákem, což umožňuje provádění náročných prací.

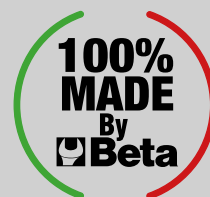

SESTAVA DÍLENSKÉHO NÁBYTKU RSC50 2.0 D

RSC50 2.0 D/224UT

050001090 276 kg



V ceně
sada

224

KUSŮ NÁŘADÍ **Beta**

Sestava díleňského nábytku RSC50 2.0 se sadou 224 kusů nářadí

Sestava obsahuje:

- 1 pracovní desku, 1 495 x 700 mm (RSC50 2.0 NPG/2-1.5MT)
- 1 pevný modul se 7 zásuvkami (RSC50 2.0 M7)
- 1 pevný dvoudveřový modul (RSC50 2.0 MA)
- 2 nástěnné skříňky (RSC50 2.0 PM)
- 2 horní děrované panely na nářadí (RSC50 2.0 PFS)
- 2 spodní děrované panely na nářadí (RSC50 2.0 PFI)
- 2 páry pravých/levých sloupků (RSC50 2.0 P/2MDX-SX)
- 1 jednodveřová skříň na nářadí (RSC50 2.0 A1)

v hodnotě

36 500 Kč

~~252 480 Kč~~
95 890 Kč



M391

37

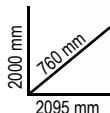

M392

14



M394

53



M395

120

1/4"

1/2"



ZÍSKEJTE NOVÝ VZHLED!

**RENOVUJTE SVOU DÍLNU NÁKUPEM
SESTAVY DÍLENSKÉHO NÁBYTKU
RSC50 2.0 D NEBO RSC50 2.0 F
A Beta SE POSTARÁ O NÁŘADÍ!**

SESTAVA DÍLENSKÉHO NÁBYTKU RSC50 2.0 F

RSC50 2.0 F/411UT

050001095 411 kg

**Sestava dílenského nábytku RSC50 2.0
se sadou 411 kusů nářadí**

Sestava obsahuje:

- 1 pracovní desku, 2 240x700 mm (RSC50 2.0 NPG/3-2.2MT)
- 1 pevný modul se 7 zásuvkami (RSC50 2.0 M7)
- 1 vozík na nářadí se 7 zásuvkami (RSC50 2.0 C7)
- 1 pevný servisní modul se 2 zásuvkami (RSC50 2.0 MS-2C)
- 3 nástěnné skříňky (RSC50 2,0 PM)
- 3 horní děrované panely na nářadí (RSC50 2.0 PFS)
- 3 spodní děrované panely na nářadí (RSC50 2.0 PFI)
- 3 páry pravých/levých sloupků (RSC50 2.0 P/2MDX-SX)
- 1 dvoudveřová skříň na nářadí (RSC50 2.0 A2)

~~428 740 Kč~~
151 770 Kč

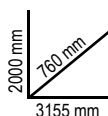

V ceně
sada **411**

KUSŮ NÁŘADÍ Beta

v hodnotě
55 630 Kč



M25



M105



M169



M229



M238



M320

Nová pěnová podesta
s **AKU PŘIKLEPOVOU
VRTAČKOU 20V,**
příslušenstvím
a **2 bateriemi 4Ah**

14"

38"

12"

C45PRO 2.0

NOVINKA!



C45PRO 2.0 D

Sestava dílenského nábytku C45PRO 2.0

Sestava obsahuje:

- 1 pevný modul se 7 zásuvkami (C45PRO 2.0 M7)
- 1 vozík na nářadí se 7 zásuvkami (C45PRO 2.0 C7)
- 1 pevný servisní modul (C45PRO 2.0 MS)
- 1 pevný modul s 5 zásuvkami (C45PRO 2.0 M5)
- 1 pevný dvoudveřový modul (C45PRO 2.0 MA)
- 5 děrovaných panelů na nářadí (C45PRO 2.0 PF)
- 5 nástěnných skříněk (C45PRO 2,0 PM)
- 7 držáků na zeď, široký typ (C45PRO 2.0 SL)
- 2 držáky na zeď, úzký typ (C45PRO 2.0 SS)
- 2 jednodveřové skříně (C45PRO 2.0 AS1)

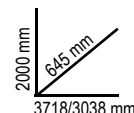

C45PRO 2.0 DX

292 840 Kč

045002031

640 kg

150 000 Kč

- 1 pracovní desku z MDF a nerezové oceli, rozměry 2 040 x 615 mm (C45PRO 2.0 PXE/3-2.0MT)
- 1 pracovní desku z MDF a nerezové oceli, rozměry 1 360 x 615 mm (C45PRO 2.0 PXE/2-1.3MT)
- 1 rohovou sestavu s pracovní deskou z MDF a nerezové oceli, (C45PRO 2.0 CORNER/X)



C45PRO 2.0 DW

285 320 Kč

045002032

606 kg

150 000 Kč

- 1 vícevrstvou dřevěnou pracovní desku, rozměry 2 040x615 mm (C45PRO 2.0 PWE/3-2.0MT)
- 1 vícevrstvou dřevěnou pracovní desku, rozměry 1 360x615 mm (C45PRO 2.0 PWE/2-1.3MT)
- 1 rohovou sestavu s vícevrstvou dřevěnou pracovní deskou (C45PRO 2.0 CORNER/W)



C45PRO 2.0 A

Sestava dílenského nábytku C45PRO 2.0

Sestava obsahuje:

- Pevný servisní modul (C45PRO 2.0 MS)
- Pevný modul se 7 zásuvkami (C45PRO 2.0 M7)
- Pevný dvoudveřový modul (C45PRO 2.0 MA)
- 3 nástěnné skříně (C45PRO 2,0 PM)
- 3 děrované panely na nářadí (C45PRO 2.0 PF)
- 2 držáky na zeď, úzký typ (C45PRO 2.0 SS)
- 2 držáky na zeď, široký typ (C45PRO 2.0 SL)

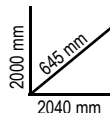

C45PRO 2.0 AX

102 230 Kč

045002003

234,5 kg

52 600 Kč

- Pracovní desku z MDF a nerezové oceli, rozměry 2 040 x 615 mm (C45PRO 2.0 PXE/3-2.0MT)



C45PRO 2.0 AW

99 440 Kč

045002004

219 kg

52 600 Kč

- Vícevrstvou dřevěnou pracovní desku, rozměry 2 040 x 615 mm (C45PRO 2.0 PWE/3-2.0MT)



NOVINKA!

Díleňský nábytek C45PRO byl modernizován na C45PRO 2.0. Nyní je ještě praktičtější, **PROTOŽE MÁ NOVOU PRACOVNÍ DESKU HLUBOKOU 61,5 CM**, čímž reagujeme na nejnáročnější požadavky profesionálů.

61,5cm

PRAKTICKÝ A PROFESIONÁLNÍ

C45PRO 2.0

Sestava díleňského nábytku C45PRO 2.0 Sestava obsahuje:

- Pevný modul se 7 zásuvkami (C45PRO 2.0 M7)
- Vozík na nářadí se 7 zásuvkami (C45PRO 2.0 C7)
- Pevný servisní modul (C45PRO 2.0 MS)
- 3 děrované panely na nářadí (C45PRO 2.0 PF)
- 3 nástěnné skříňky (C45PRO 2.0 PM)
- 3 držáky na zeď, široký typ (C45PRO 2.0 SL)
- 1 držák na zeď, úzký typ (C45PRO 2.0 SS)
- 1 dvoudveřová skříň (C45PRO 2.0 A)

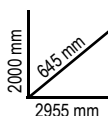

C45PRO 2.0 X

045002001

145 800 Kč

334 kg

77 650 Kč



- Pracovní desku z MDF a nerezové oceli, rozměry 2 040x615 mm (C45PRO 2.0 PXE/3-2.0MT)

C45PRO 2.0 W

045002002

143 020 Kč

318 kg

77 650 Kč



- Vícevrstvou dřevěnou pracovní desku, rozměry 2.040x615 mm (C45PRO 2.0 PWE/3-2,0MT)

C45PRO 2.0 B

Sestava díleňského nábytku C45PRO 2.0 Sestava obsahuje:

- Pevný modul s 5 zásuvkami (C45PRO 2.0 M5)
- Pevný dvoudveřový modul (C45PRO 2.0 MA)
- 2 nástěnné skříňky (C45PRO 2.0 PM)
- 2 děrované panely na nářadí (C45PRO 2.0 PF)
- 2 držáky na zeď, široký typ (C45PRO 2.0 SL)
- 1 držák na zeď, úzký typ (C45PRO 2.0 SS)
- 1 jednodveřová skříň (C45PRO 2.0 A)

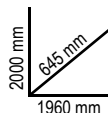

C45PRO 2.0 BX

045002021

206 kg

91 620 Kč

47 030 Kč



- Pracovní desku z MDF a nerezové oceli, rozměry 1 360x615 mm (C45PRO 2.0 PXE/2-1.3MT)

C45PRO 2.0 BW

045002022

196 kg

88 840 Kč

47 030 Kč



- Vícevrstvou dřevěnou pracovní desku, rozměry 1 360x615 mm (C45PRO 2.0 PWE/2-1.3MT)



OBJEVTE ŘADU RSC! EVOLUCE DOKONALOSTI!



Beta je hrdá na to, že může představit novou řadu produktů RSC, navrženou tak, aby splňovala požadavky všech profesionálů a zajistila pozoruhodnou spolehlivost a vysoký výkon. Nový design, inspirovaný závodním světem, dodává této řadě vozíků okouzlující a jedinečný styl: na základě 7 nových barev a povrchových úprav vyniká nová produktová řada RSC jako jediná svého druhu na trhu. Robustní konstrukce a použité materiály zaručují vysokou kvalitu a dlouhou životnost. Účinně doplňuje každodenní práci v průmyslové výrobě, všeobecné údržbě a servisech automobilů. Kromě toho byla většina vozíků na nářadí RSC oceněna prestižní certifikací TÜV, která je synonymem zaručené bezpečnosti a kvality. Získává se po úspěšném absolvování náročných testů podle protokolu EK5/TA5.



RSC24

Vozík na nářadí

- Pracovní deska vyztužená ABS
- Víceúčelová horní deska s 8 otvory pro uložení šroubováků
- Dna zásuvek jsou chráněny pěnovými gumovými rohožemi
- 4 kolečka Ø 125 mm: 2 pevná a 2 říditelná (jedno s brzdou)
- Každá zásuvka pojme až 4 pěnové nebo plastové podesty
- Přední centrální bezpečnostní zámek
- Statická nosnost: 800 kg
- Vestavěný držák na láhev (lze použít na obě strany)

Lze přidat následující příslušenství:

- Dřevěná pracovní deska 2400 RSC24/PL
- Děrovaný panel na nářadí 2400 RSC24/PF
- Skládací police 2400 RSC24/MP
- Držák dokumentů 2400 RSC24/PD
- Držák role papíru 2400 RSC24/PC
- Držák na počítač 2400 RSC24/SPC

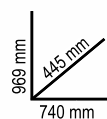

	Ral 2011	Ral 2011 Ral 7016	Ral 9006 Ral 7016	Ral 3000 Ral 7016	Ral 5015 Ral 7016	Ral 7016	Ral 9005	kg	Kč
RSC24/5	024004050	024004051	024004052	024004053	024004056	024004057	024004059	60	26 420 Kč 14 450 Kč
RSC24/6	024004060	024004061	024004062	024004063	024004066	024004067	024004069	62	28 440 Kč 16 120 Kč
RSC24/7	024004070	024004071	024004072	024004073	024004076	024004077	024004079	63	30 620 Kč 17 230 Kč
RSC24/8	024004080	024004081	024004082	024004083	024004086	024004087	024004089	66	33 020 Kč 18 620 Kč

RSC24/5		
n°	Max	Max
2	70 mm	25 kg
2	140 mm	30 kg
1	280 mm	35 kg

RSC24/6		
n°	Max	Max
4	70 mm	25 kg
1	140 mm	30 kg
1	280 mm	35 kg

RSC24/7		
n°	Max	Max
5	70 mm	25 kg
1	140 mm	30 kg
1	210 mm	30 kg

RSC24/8		
n°	Max	Max
6	70 mm	25 kg
2	140 mm	30 kg



NEJKOMPLETNĚJŠÍ  **Beta**
SADA

**A V CENĚ JE ZAHRNUTÝ
VOZÍK NA NÁŘADÍ RSC24!**

**Ušetřete až
96 250 Kč**

2400 RSC24/7-VIS

024004037

~~86 660 Kč~~

SADA 224 KUSŮ NÁŘADÍ PRO PRŮMYSLOVOU ÚDRŽBU



M391



M392



M394



M395

36 150 Kč

PRŮMYSLOVÁ ÚDRŽBA 14" 12"
Střední sada



**ZAHRNUJE:
Vozík na nářadí
RSC24/7-F0**

- 7 zásuvek (588x367 mm), s pojezdy s kuličkovými ložisky
- 5 zásuvek, výška 70 mm
- 1 zásuvka, výška 140 mm
- 1 zásuvka, výška 210 mm

Akce platí pouze s RSC24 oranžový (RSC24/7-F0)

2400 RSC24A/8-VIL

024004008

~~151 880 Kč~~

SADA 411 KUSŮ NÁŘADÍ PRO PRŮMYSLOVOU ÚDRŽBU



M25



M105



M169



M229



M238



M320

*Nová pěnová podesta s **AKU PŘÍKLEPOVOU**
VRTAČKOU 20V, příslušenstvím
a **2 bateriemi 4Ah***

55 630 Kč

PRŮMYSLOVÁ ÚDRŽBA 14" 38" 12"
EXTRA velká sada

**NEJKOMPLETNĚJŠÍ
SADA NÁŘADÍ BETA**



**ZAHRNUJE:
Vozík
na nářadí
se systém
proti převrácení
RSC24A/8-0**

- 8 zásuvek (588x367 mm), s pojezdy s kuličkovými ložisky
- 6 zásuvek, výška 70 mm
- 2 zásuvky, výška 140 mm

Akce platí pouze s RSC24 oranžový (RSC24A/8-0)

RSC24AXLP/7

105 Kg

Vozík na nářadí se 7 zásuvkami, s dřevěnou pracovní deskou a SYSTÉM PROTI PŘEVRÁCENÍ, dlouhý model

- Dlouhý model se 7 zásuvkami (882x367 mm), s pojezdy s kuličkovými ložisky
- Vícevrstvá dřevěná pracovní deska s otvory pro svěrák 1599F/100 nebo 1599GI/100 (nutno objednat samostatně)
- Pevné nylonové čelo zásuvek s vestavěným držákem štítků
- Dna zásuvek jsou chráněny pěnovými gumovými rohožemi
- 4 kolečka, Ø 125 mm: 2 pevná a 2 říditelná (jedno s brzdou)
- Přední centrální bezpečnostní zámek
- Vestavěný boční držák na láhev (lze použít na obě strany)
- Vestavěný držák role papíru
- Do každé zásuvky lze umístit až 6 plastových nebo pěnových podest

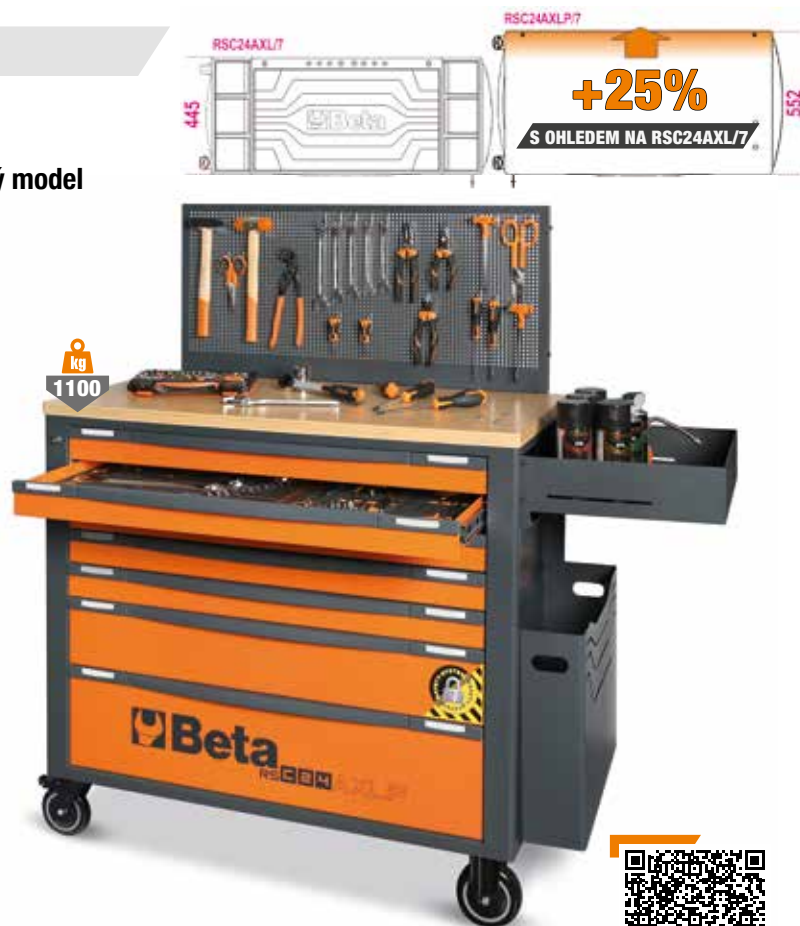

Ral 2011	Ral 3000	Ral 7016
Ral 7016	Ral 7016	Ral 7016
024004571	024004573	024004577

 49-470 Kč
27 800 Kč

n°	Max	Max
5	70 mm	30 kg
1	140 mm	35 kg
1	210 mm	35 kg

 974 mm
 585 mm
 1103 mm

RSC24L-CAB

82 Kg

Vozík na nářadí se 7 zásuvkami a boční uzamykatelnou skříňkou

- 7 zásuvek (588x367 mm) s pojezdy s kuličkovými ložisky:
 - 5 zásuvek, výška 70 mm
 - 1 zásuvka, výška 140 mm
 - 1 zásuvka, výška 210 mm
- Dna zásuvek jsou chráněny pěnovými gumovými rohožemi
- 4 kolečka, Ø 125 mm: 2 pevná a 2 říditelná s brzdou
- Přední centrální zámek
- Boční uzamykatelná skříňka s vertikálně nastavitelnou policí
- Statická nosnost: 1.100 kg
- Vícevrstvá dřevěná pracovní deska s otvory pro svěrák (1599F/100, nutno objednat samostatně)
- Vestavěný držák role papíru
- Dvojitý zadní držák na láhev
- Vestavěný boční držák na láhev

 973 mm
 585 mm
 1050 mm

Ral 2011	Ral 3000	Ral 7016
Ral 7016	Ral 7016	Ral 7016
024004471	024004473	024004477

 48-880 Kč
26 970 Kč

n°	Max	Max
5	70 mm	25 kg
1	140 mm	30 kg
1	210 mm	30 kg

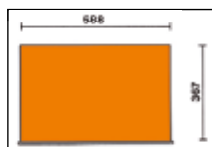

RSC24AXL

Dlouhý vozík na nářadí se 7 zásuvkami a systémem proti převrácení

- Nová pracovní deska vyztužená ABS s 8 otvory pro uložení šroubováků a 6 přihrádkami na malé nástroje
 - Robustní nylonová přední strana s držáky na štítky
 - Dna zásuvek jsou chráněny pěnovými gumovými rohožemi
 - 4 kolečka Ø 125 mm: 2 pevná a 2 říditelná (jedno s brzdou)
 - Přední centralizovaný bezpečnostní zámek
 - Statická nosnost je 1.000 kg
 - Integrovaný držák lahví (lze aplikovat na obě strany)
 - Každá zásuvka pojme až 6 pěnových nebo plastových podest
- Lze přibjednat níže uvedené příslušenství:
- Dřevěná pracovní deska 2400 RSC24/PL
 - Držák dokumentů 2400 RSC24/PP-A
 - Držák na papírové role 2400 RSC24/PC-A



	Ral 2011 Ral 7016	Ral 3000 Ral 7016	Ral 7016	n°	h _{max}	kg	Kč
RSC24AXL/7	024004271	024004273	024004277	5 1 1	70 mm 140 mm 210 mm	30 kg 35 kg 35 kg	84 43 020 Kč 24 470 Kč
RSC24AXL/8	024004281	024004283	024004287	6 2	70 mm 140 mm	30 kg 35 kg	88 46 050 Kč 26 130 Kč
RSC24AXL/9	024004291	024004293	024004297	8 1	70 mm 140 mm	30 kg 35 kg	90 48 960 Kč 27 800 Kč

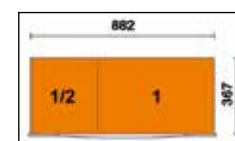

RSC24AXXL

131 kg

61 230 Kč
34 890 Kč

NOVINKA!

Dlouhý vozík na nářadí s 8 zásuvkami a systémem proti převrácení

- 1 zásuvka (176x367 mm) s pojezdy s kuličkovými ložisky:
 - 7 zásuvek (882x367 mm) s pojezdy s kuličkovými ložisky:
 - 6 zásuvek, výška 70 mm
 - 1 zásuvka, výška 140 mm
 - Pracovní deska z MDF a nerezové oceli s 6 přihrádkami a otvory pro svěráky 1599F/125 nebo 1599GI/125 (nutno objednat samostatně)
 - Pevné nylonové čelo zásuvek s vestavěným držákem štítků
 - Dna zásuvek jsou chráněny pěnovými gumovými rohožemi
 - Výsuvná boční zásuvka s pojezdy s kuličkovými ložisky, s policí a zámkem
 - 4 kolečka, Ø 150 mm: 2 pevná a 2 říditelná s brzdou
 - 3 bezpečnostní zámky
 - Vestavěný držák na role papíru
 - Vestavěný držák na láhve
 - Statická nosnost: 1,100 kg
- Lze umístit následující podesty:
- až 8 plastových nebo pěnových podest do zásuvky 1 176x367 mm
 - až 6 plastových nebo pěnových podest do zásuvky 882x367 mm



n°	h _{max}	kg
1	70 mm (1.176x367 mm)	40 kg
6	70 mm (882x367 mm)	30 kg
1	140 mm (882x367 mm)	35 kg

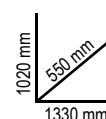

Ral 2011 Ral 7016	Ral 3000 Ral 7016	Ral 7016
024004781	024004783	024004787



RSC28

130 Kg

Vozík na nářadí SuperTank s dřevěnou pracovní deskou a 10 zásuvkami

5 bočních zásuvek:

- 4 zásuvky, výška 70 mm
- 1 zásuvka, výška 210 mm

5 předních zásuvek:

- 4 zásuvky, výška 70 mm
- 1 zásuvka, výška 210 mm

Vlastnosti:

- Rychlý, bezpečný systém otevírání a zavírání zásuvek s nylonovým a sklolaminátovým čelem
- Dna zásuvek jsou chráněny pěnovými gumovými rohožemi
- 4 kolečka Ø 150 mm: 2 pevná a 2 říditelná s brzdou
- 2 centralizované bezpečnostní zámky
- Dřevěná pracovní deska s otvory na svěrák (svěrák 1599F/150 - 1599GI/150 se objednává samostatně)
- 4 držáky lahví (2 přední a 2 zadní)
- 6 bočních přihrádek na nářadí
- Boční skříňka se sklopnými dvířky a zámek
- Prostor s plastovou dolní částí a výškou 135 mm pod pracovní deskou

1200



Ral 2011	Ral 3000	Ral 7016
Ral 7016	Ral 7016	Ral 7016

028003001 028003003 028003007

84 260 Kč

46 730 Kč

n°		Max
8	70 mm	25 kg
2	210 mm	30 kg

C30M

134 620 Kč

55 630 Kč

200 kg

Mobilní pracovní stůl MaxiTank

- 5 zásuvek s pojezdy s kuličkovými ložisky
 - 3 zásuvky (367x610 mm), výška 90 mm
 - 1 zásuvka (588x610 mm), výška 90 mm
 - 1 zásuvka (588x610 mm), výška 180 mm
- Hliníkový rychlý otevírací systém zásuvek
- Dna zásuvek jsou chráněny pěnovými gumovými rohožemi
- Lze vybavit podestami
- 1 hydraulický zvedák navržený ke zvedání přední části bez námahy, což umožňuje snadnou přepravu
- 4 kolečka:
 - 2 říditelná, přední, Ø 150 mm
 - 2 pevná, zadní, Ø 170 mm.
- Pogumovaná pracovní deska odolná proti oleji 1.300x800 mm, s vypouštěcím otvorem pro sběr tekutin
- Uložný prostor, 720x250x1300 mm, se spodní částí potaženou PVC a předními posuvnými panely
- Centralizované bezpečnostní zámky pro zásuvky a panely
- 3 boční integrované držáky lahví
- Integrovaný držák na papírové role
- Statická nosnost je 1.800 kg
- Lze vybavit vícevrstvou dřevěnou pracovní deskou 1300x900x800 mm (3000M/PLM), objednává se samostatně
- Lze vybavit svěrákem 1599F/150 - 1599GI/150 (objednává se samostatně)

1800

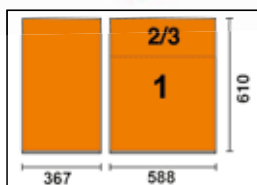
h		max
90 mm		30 kg
180 mm		35 kg



VOZÍK NA NÁŘADÍ + SADA 181 KUSŮ NÁŘADÍ

3900 07/5M

131 810 Kč

63 980 Kč

039000371

71 Kg

Vozík na nářadí C39 se 7 zásuvkami

1200



971 mm
530 mm
800 mm



+ SADA **181** KUSŮ NÁŘADÍ

3700 07/5M

113 210 Kč

52 600 Kč

037000371

61 Kg

Vozík na nářadí C37 se 7 zásuvkami

1000



1004 mm
482 mm
803 mm



+ SADA **181** KUSŮ NÁŘADÍ

+ SADA **181** KUSŮ NÁŘADÍ 

M01

4,5 Kg

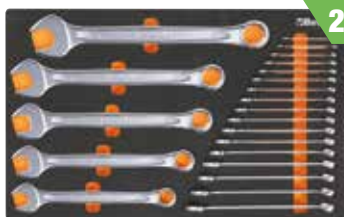

22



42 6-7-8-9-10-11-12-13-14
15-16-17-18-19-20-21-22
24-27-30-32-36 mm

M60

1,9 Kg



23



○ 96T 2-2,5-3-4-5-6-7-8-10 mm
○ 97BTX/SC8 T9-T10-T15-T20
T25-T27-T30-T40
○ 944BX 5-6-7-8-10-13 mm

M213

1,8 Kg



25



- 1201E 2,5x50-3x75-4x100-5,5x125-6,5x150-8x200 mm
- 1201EN 4x30 mm
- 1202E PH0x60-PH1x80-PH2x100-PH3x150 mm
- 1202EN PH1X30 mm
- 1207E/TX T6-T7-T8-T9-T10-T15-T20-T25-T27-T30-T40-T45
- 1253 3,5x100 mm

M129

3,4 Kg



13



- 1032 180 mm
- 1034 170 mm
- 1036 175 mm
- 1038 175 mm
- 1048N 250 mm
- 1052 240 mm
- 1082BM 160 mm
- 1098 220 mm
- 1112 250 mm
- 1128BM
- 1150BM 180 mm
- 1166BM 160 mm
- 1168BM 160 mm

M100

6,7 Kg



98

- 895/1 - 895/3 - 895/6
- 900 4-4,5-5-5,5-6-7-8-9-10-11-12-13-14 mm
- 900L 5-6-7-8-9-10-11-12-13 mm
- 900ME 3-4-5-6-7 mm
- 900LP 0,8x4-1x5,5-1,2x6,5-1,2x8 mm
- 900PH PH1-PH2-PH3-PH4
- 900TX T10-T15-T20-T25-T27-T30-T40

- 900/20 50 mm - 900/20L 100 mm
- 900/21 150 mm
- 900/25
- 900BG/30
- 900/42
- 900/55
- 920A 8-10-11-12-13-14-15-16-17-18-19-20-21-22-23-24-26-27-28-30-32 mm

- 920/15 - 920/25
- 920AN/125 125 mm
- 920AN/250 250 mm
- 920/42
- 920/55
- 920FTX 10-12-14-16-18-20-22-24 mm
- 920AL 10-12-13-14-15-16-17-18-19-21-22 mm

1/4" 1/2"



5988VU/M

059880356 30 Kg

89-030 Kč

49 820 Kč

1/4" 1/2"

Sada 214 kusů nářadí v pěnových podestách

Doporučeno pro: RSC24 - RSC24A - RSC24AXL - RSC24AXLP/7 - RSC24AXXL - C37 - C39 - C39SM - C39MD - C58BC - RSC28 - C59 - RSC55 - RSC50 2.0

Množství/Popis

	Beta N.	TR
22	42	M01
18-19-20-21-22-24-27-30-32-36 mm		
11	55	M30
oboustranné otevřené klíče 6x7-8x9-10x11-12x13-14x15		
16x17-18x19-20x22-21x23-24x27-30x32 mm		
11	90	M30
oboustranné vyhnuté očkované klíče 6x7-8x9-10x11-12x13-14x15-16x17-18x19-20x22-21x23-24x27-30x32 mm		
9	96BPC/SC9	M30
lomené zástrčné šestihranné klíče s kuličkou \varnothing 1,5+10 mm		
1	895/1	M100
redukce na bity 1/4" na čtyřhran 1/4"		
1	895/3	M100
redukce na bity 1/4" na čtyřhran 3/8"		
1	895/6	M100
redukce na bity 5/16" na čtyřhran 1/2"		
13	900E	M100
šestihranné nástrčné hlavice 1/4" \varnothing 4-4,5-5-5,5-6-7-8-9-10-11-12-13-14 mm		
9	900L	M100
dlouhé šestihranné hlavice 1/4" \varnothing 5-6-7-8-9-10-11-12-13 mm		
5	900ME	M100
zástrčné šestihranné hlavice 1/4" \varnothing 3-4-5-6-7 mm		
4	900LP	M100
hlavice 1/4" s plochým šroubovákem \bullet 0,8x4-1x5,5-1,2x6,5-1,2x8 mm		
4	900PH	M100
hlavice 1/4" s křížovým šroubovákem Phillips® \oplus PH1-PH2-PH3-PH4		
7	900TX	M100
zástrčné hlavice 1/4" Torx® \odot T10-T15-T20-T25-T27-T30-T40		
1	900/20	M100
prodloužení 1/4", 50 mm		
1	900/20L	M100
prodloužení 1/4", 100 mm		
1	900/21	M100
prodloužení 1/4", 150 mm		
1	900/25	M100
kloub 1/4"		
1	900BG/30	M100
šroubovák se čtyřhranem 1/4"		
1	900/42	M100
vratidlo 1/4", 115 mm		
1	900/55	M100
ráčna 1/4" \oplus		
1	920A	M100
21	920/15	M100
šestihranné nástrčné hlavice 1/2" \varnothing 8-10-11-12-13-14-15-16-17-18-19-20-21-22-23-24-26-27-28-30-32 mm		
1	920/25	M100
redukce, samice 1/2" a samec 3/8"		
1	920AN/125	M100
kloub 1/2"		
1	920AN/250	M100
prodloužení 1/2", 125 mm		
1	920/42	M100
prodloužení 1/2", 250 mm		
1	920/55	M100
vratidlo 1/2", 305 mm		
1	920FTX	M100
ráčna 1/2" \oplus		
8	920AL	M100
nástrčné hlavice 1/2" Torx® \odot 10-12-14-16-18-20-22-24 mm		
11	1032	M129
dlouhé nástrčné šestihranné hlavice \varnothing 10-12-13-14-15-16-17-18-19-21-22 mm		
1	1034	M129
kleště na pojistné kroužky rovné, vnitřní \varnothing 180 mm		
1	1036	M129
kleště na pojistné kroužky zahnuté, vnitřní \varnothing 170 mm		
1	1038	M129
kleště na pojistné kroužky zahnuté, vnější \bullet 175 mm		
1	1048N	M129
kleště na pojistné kroužky ohnuté, vnější \bullet 175 mm		
1	1052	M129
SIKO kleště 250 mm		
1	1082BM	M129
samosvorné kleště 240 mm		
1	1098	M129
boční štípací kleště \ddagger 160 mm		
1	1112	M129
stavební dělnické kleště 220 mm		
1	1128BM	M129
nůžky na plech 250 mm		
1	1150BM	M129
elektrikářské nůžky, rovné ostří		
1	1166BM	M129
kombinované kleště \ddagger 180 mm		
1	1168BM	M129
kleště s dlouhými čelistmi \ddagger 160 mm		
1	1201E	M213
kleště se zahnutými dlouhými čelistmi \bullet 160 mm		
6	1202E	M213
ploché šroubováky		
\bullet 2,5x50-3x75-4x100-5,5x125-6,5x150-8x200 mm		
1	1201EN	M213
extra krátký plochý šroubovák \bullet 4x30 mm		
4	1202E	M213
křížové šroubováky Phillips®		
\oplus PH0,60-PH1x80-PH2x100-PH3x150 mm		

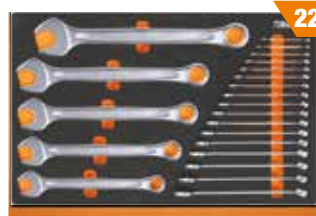

M01



M30



M213



M230



M129



M100

- 1 extra krátký křížový šroubovák Phillips® \oplus PH1x30 mm
- 12 šroubováky Torx® \odot T6-T7-T8-T9-T10-T15-T20-T25-T27-T30-T40-T45
- 1 síťový testovací šroubovák \bullet
- 3 průbionky 2-3-4 mm
- 6 vyrážecí 2-3-4-5-6-8
- 1 dřík \varnothing 4 mm
- 1 plochý sekáč 150 mm
- 2 ploché sekáče, žebrovaný typ, 200-250 mm
- 1 sekáč, standardní, 125 mm
- 1 inženýrské kladivo 500 g
- 1 palička s měkkými úderníky, \varnothing 35 mm
- 1 svinovací metr 3 m
- 1 teleskopický magnet s ohebnou hlavou
- 1 pilník s rukojetí, čtyřhranný, 2sek, 200 mm
- 1 pilník s rukojetí, trojhranný, 2sek, 200 mm
- 1 pilník s rukojetí, plochý, 2sek, 200 mm
- 1 pilník s rukojetí, pūkulatý, 2sek, 200 mm
- 1 pilník s rukojetí, kulatý, 2sek, 200 mm
- 1 ocelový kartáč, drát \varnothing 0,3 mm
- 1 nůž s odlamovací čepelí 18 mm

1202EN	M213
1207E/TX	M213
1253	M213
30	M230
31	M230
32	M230
34	M230
35	M230
36	M230
1370	M230
1390	M230
1692	M230
1712TF	M230
1719BMA...Q	M230
1719BMA...T	M230
1719BMA...P	M230
1719BMA...M	M230
1719BMA...R	M230
1737NX	M230
1771	M230

5904VU/1M

059041201 12 Kg

40-100 Kč

20 850 Kč

1/2"

Sada 90 kusů nářadí v pěnových podestách

Doporučeno pro: RSC23T - RSC24 - RSC24A - RSC24AXL - RSC24AXLP/7 - RSC24AXXL - RSC24L/7 - RSC24L-CAB - RSC28 - C37 - C39 - C39T - C39SM - C39MD - RSC51 - RSC55 - RSC50 2.0 - C59 - C58BC

Množství/Popis

	Beta N.	TR
16	42	M05
očkoploché klíče 6+21 mm		
8	55	M33
oboustranné otevřené klíče 6x7-8x9-10x11-12x13-14x15-16x17-18x19-20x22 mm		
9	96/SC9	M33
lomené zástrčné šestihranné klíče \varnothing 1,5-2-2,5-3-4-5-6-8-10 mm		
6	1267TX	M204
šroubováky Torx® \odot T8-T10-T15-T20-T25-T30		
3	1260	M201
ploché šroubováky \bullet 3x75-4x100-6,5x150 mm		
3	1262	M201
křížové šroubováky Phillips® \oplus PH0x60-PH1x80-PH2x100 mm		
8	96T	M50
lomené zástrčné šestihranné klíče s rukojetí \varnothing 2-2,5-3-4-5-6-7-8 mm		
1	920AN/125	M83
prodloužení 1/2", 125 mm		
1	920AN/250	M83
prodloužení 1/2", 250 mm		
1	920/25	M83
kloub 1/2"		
1	920/42	M83
vratidlo 1/2", 305 mm		
1	920/55	M83
ráčna 1/2" \oplus		
19	920A	M83
šestihranné nástrčné hlavice 1/2" \varnothing 10-24-26-27-30-32 mm		
1	1084	M137
robustní boční štípací kleště \ddagger 160 mm		
1	1150	M137
kombinované kleště leskle chromované \ddagger 180 mm		
1	1166	M137
kleště s dlouhými čelistmi \ddagger 160 mm		
1	1048N	M153
SIKO kleště 250 mm		
1	1052	M153
samosvorné kleště 240 mm		
2	35	M234
ploché sekáče, žebrovaný typ, 100 - 200 mm		
1	1370	M234
inženýrské kladivo 300 g		
1	1390	M234
palička s měkkými úderníky, \varnothing 35 mm		
1	1032	M145
kleště na pojistné kroužky rovné, vnitřní \varnothing 180 mm		
1	1034	M145
kleště na pojistné kroužky zahnuté, vnitřní \varnothing 170 mm		
1	1036	M145
kleště na pojistné kroužky rovné, vnější \bullet 175 mm		
1	1038	M145
kleště na pojistné kroužky zahnuté, vnější \bullet 175 mm		



M05



M50



M137



M83



M153



M234

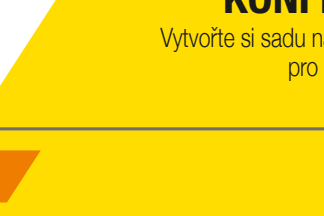

M145

NOVINKA ONLINE KONFIGURÁTOR

Vytvořte si sadu nářadí a příslušenství pro svůj vozík na nářadí



M01 12 580 Kč
 024500001 4,5 Kg **7 310 Kč**



22

42 6-7-8-9-10-11-12-13-14-15-16-17-18
 19-20-21-22-24-27-30-32-36 mm

M25 20 230 Kč
 024500025 5,1 Kg **11 080 Kč**

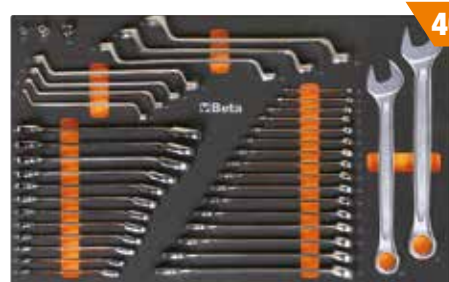

40

42 6-7-8-9-10-11-12-13-14-15-16-17-18-19-21-22-24-27 mm
 90 6x7-8x9-10x11-12x13-14x15-16x17-18x19 mm
 123Q1/4
 123Q3/8
 123Q1/2
 142 8-9-10-11-12-13-14-15-16-17-18-19 mm

M30 11 720 Kč
 024500030 4,2 Kg **6 780 Kč**



31

55 6x7-8x9-10x11-12x13-14x15-16x17-18x19-20x22-21x23-24x27-30x32 mm
 90 6x7-8x9-10x11-12x13-14x15-16x17-18x19-20x22-21x23-24x27-30x32 mm
 96BPC/SC9 1,5-2-2,5-3-4-5-6-8-10 mm

M60 10 770 Kč
 024500060 1,9 Kg **6 220 Kč**



23

○ 96T 2-2,5-3-4-5-6-7-8-10 mm
 ○ 97BTX/SC8 T9-T10-T15-T20-T25-T27-T30-T40 mm
 ○ 944BX 5-6-7-8-10-13 mm



M63 9 790 Kč
 024500063 3,4 Kg **5 740 Kč**



8

○ 952 7-8-10-12-13-14-17-19 mm

M100 34 200 Kč
 024500100 6,7 Kg **16 670 Kč**



98

1 1/4" 1 1/2"

- | | |
|---|---|
| 895/1 - 895/3 - 895/6 | ◎ 900/55 |
| ○ 900 4-4,5-5-5,5-6-7-8-9-10-11-12-13-14 mm | ◎ 920A 8-10-11-12-13-14-15-16-17-18-19-20-21-22-23-24-26-27-28-30-32 mm |
| ○ 900L 5-6-7-8-9-10-11-12-13 mm | 920/15 - 920/25 |
| ○ 900ME 3-4-5-6-7 mm | 920AN/125 125 mm |
| ● 900LP 0,8x4-1x5,5-1,2x6,5-1,2x8 mm | 920AN/250 250 mm |
| ◎ 900PH PH1-PH2-PH3-PH4 | 920/42 |
| ◎ 900TX T10-T15-T20-T25-T27-T30-T40 | ◎ 920/55 |
| 900/20 50 mm - 900/20L 100 mm | ◎ 920FTX 10-12-14-16-18-20-22-24 mm |
| 900/21 150 mm | ◎ 920AL 10-12-13-14-15-16-17-18-19-21-22 mm |
| 900/25 | |
| 900BG/30 | |
| 900/42 | |

M105 37-180 Kč
 024500871 18 060 Kč
 7,7 Kg



116

14" 38" 12"

- 900 4-4,5-5-5,5-6-7-8-9-10
11-12-13-14 mm
- 900L 5-6-7-8-9-10-11-12-13 mm
- 96BPC/SC9 1,5-2-2,5-3-4-5-6-8-10 mm
- 895/1 - 895/3 - 895/6
- 900ME 3-4-5-6-7 mm
- 900LP 0,8x4-1x5,5-1,2x6,5-1,2x8 mm
- 900PH PH1-PH2-PH3-PH4
- 900TX T10-T15-T20-T25-T27-T30-T40
- 900/16 □ 1/4 - ■ 3/8
- 900/... 50-100-150 mm
- 900/25 - 900BG/30 - 900/42
- ⊗ 900/55
- 910A 6-7-8-9-10-11-12-13-14-15-16-17-18-19-20-21-22 mm
- 910/15 □ 3/8 - ■ 1/4
- 910/16 □ 3/8 - ■ 1/2
- 910/21 125 mm
- 910/22 250 mm
- 910/25 - 910/42
- ⊗ 910/55
- 920A 8-10-11-12-13-14-15-16-17-18-19-20-21-22-23-24-26-27-28-30-32 mm
- 920/15 □ 1/2 - ■ 3/8
- 920/25 125 - 250 mm
- 920AN
- 920/42
- ⊗ 920/55
- 956E 16-17,8-20,8 mm

M129 12-510 Kč
 024500129 7 490 Kč
 3,4 Kg



13

- 1032 180 mm
- 1034 170 mm
- 1036 175 mm
- 1038 175 mm
- 1048N 250 mm
- 1052 240 mm
- 1082BM 160 mm
- 1098 220 mm
- 1112 250 mm
- 1128BM 145 mm
- 1150BM 180 mm
- 1166BM 160 mm
- 1168BM 160 mm

M213 6-200 Kč
 024500213 3 590 Kč
 1,8 Kg



25

Beta evox

- 1201E 2,5x50-3x75-4x100-5,5x125-6,5x150-8x200 mm
- 1201EN 4x30 mm
- 1202E PH0x60-PH1x80-PH2x100-PH3x150 mm
- 1202EN PH1X30 mm
- 1207E/TX T6-T7-T8-T9-T10-T15-T20-T25-T27-T30-T40-T45
- 1253 3,5x100 mm

M118 28-180 Kč
 024500118 13 890 Kč
 8 Kg

PRO ZÁSUVKY O VÝŠCE 140 m



33

12"



OBOUSMĚRNÁ RÁZOVÁ UTAHOVAČKA 1927P

- 1927P 1750 Nm
- 720L ○ 13-17-19-21-22-24 mm
- 720ME ○ 5-6-8-10-12-14-17-19 mm
- 720 ○ 10-12-13-14-15-16-17-18-19-21-22-24-27-30-32 mm
- 720LC ○ 17-19-21 mm

M230 11-820 Kč
 024500230 6 830 Kč
 3,2 Kg



25

- 30 Ø 2-3-4 mm
- 31 Ø 2-3-4-5-6-8 mm
- 32 Ø 4 mm
- 34 150 mm
- 35 200-250 mm
- 36 125 mm
- 1370 500 g
- 1390 Ø 35 mm
- 1692 3 m
- 1712TF
- 1719BMA/Q 200 mm
- ▲ 1719BMA/T 200 mm
- 1719BMA/P 200 mm
- ▶ 1719BMA/M 200 mm
- 1719BMA/R 200 mm
- 1737NX
- 1771 170 mm

M120 36-420 Kč
 024500120 18 060 Kč
 6,9 Kg



75

12"

- 920A 10-11-12-13-14-15-16-17-18-19-20-21-22-24-26-27-30-32 mm
- 920AN/125 125 mm
- 920AN/250 250 mm
- 920/25 - 920/42
- 920AL 10-12-13-14-15-16-17-18-19-22-24-27-30-32 mm
- 920FTX 10-12-14-16-18-20-22-24 mm
- ⊗ 920/55
- 920PE 5-5L-6-6L-7-7L-8-8L-10-10L-12-12L-14-14L
- 920TX T20-T25-T27-T30-T40-T45-T50-T55-T60-T20L-T25L-T27L-T30L-T40L-T45L-T50L

M320 25-050 Kč
 024500320 12 500 Kč
 5 Kg

NOVINKA!

PRO ZÁSUVKY O VÝŠCE 140 m



146



AKU PŘÍKLEPOVÁ VRŤAČKA 20V 1972/K20V

- 410MIX/SEL19
- 861/C100
- 862F/A7
- 862XP/A16
- 1972/K20V-13BMC

T01 ~~7-650 Kč~~
024240001 **4 450 Kč**



42 6-7-8-10-11-12-13-14-16-17-18-19-21-22-24-27-30 mm

17 **2,7 kg**

T05 ~~5-920 Kč~~
024240005 **3 390 Kč**



42 6-7-8-9-10-11-12-13-14-15-16-17-18-19-20-21 mm

16 **1,5 kg**

T06 ~~4-110 Kč~~
024240006 **2 430 Kč**



42 22-24-27-30-32 mm

5 **2,1 kg**

T31 ~~6-270 Kč~~
024240031 **3 670 Kč**



31 Ø 2-3-4-5-6 mm 32 Ø 4 mm
55 6x7-8x9-10x11-12x13-14x15-16x17-18x19
20x22-21x23-24x26-27x29-30x32 mm
○ 96N/SC9 1,5÷10 mm

27 **3 kg**

T45 ~~8-800 Kč~~
024240045 **5 110 Kč**

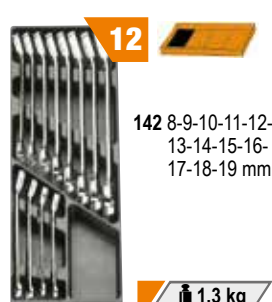

142 8-9-10-11-12-13-14-15-16-17-18-19 mm

12 **1,3 kg**

T50 ~~4-970 Kč~~
024240050 **2 880 Kč**



○ 96T 2-2,5-3-3,5-4-4,5-5-6-7-8-10 mm

11 **1,3 kg**

T63 ~~9-530 Kč~~
024240063 **5 540 Kč**



○ 952 7-8-10-12-13-14-17-19 mm

8 **3,8 kg**

T68 ~~4-860 Kč~~
024240068 **2 300 Kč**



○ 951 2,5-3-4-5-6-8 mm

6 **590 g**

T80 ~~11-700 Kč~~
024240080 **5 540 Kč**

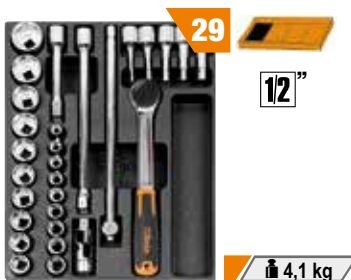

○ 920A 10-11-12-13-14-15-16-17-18-19-20-21-22-23-24-26-27-30-32 mm
○ 920ME 5-6-8-10-12 mm
920/21 125 mm 920/22 255 mm
920/25 - 920/42 305 mm ⊕ 920/55

29 **4,1 kg**

T91 ~~6-280 Kč~~
024240091 **2 760 Kč**



○ 900 4-4,5-5-5,5-6-7-8-9-10-11-12-13-14 mm
○ 900ME 2,5-3-4-5-6-8 mm
900/20 50 mm 900/21 150 mm
900/25 - 900BG/30 - 900/42 115 mm ⊕ 900/55

25 **560 g**

T92 ~~7-180 Kč~~
024240092 **3 040 Kč**



○ 910A 6-7-8-9-10-11-12-13-14-15-16-17-18-19-20-21-22 mm
910/21 125 mm 910/42 210 mm
910/22 250 mm ⊕ 910/55
910/25

22 **1,5 kg**

T137 ~~3-280 Kč~~
024240137 **1 870 Kč**



⊚ 1084BM 160 mm
⊚ 1150BM 180 mm
● 1166BM 160 mm

3 **750 g**

T145 ~~3-620 Kč~~
024240145 **2 125 Kč**

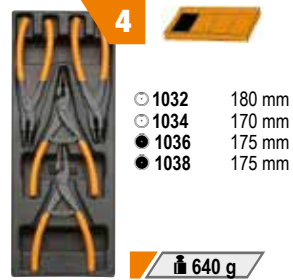

○ 1032 180 mm
○ 1034 170 mm
● 1036 175 mm
● 1038 175 mm

4 **640 g**

T221 ~~1-280 Kč~~
024240221 **759 Kč**



● 1201E 3x75-4x100-5,5x150-6,5x150 mm
⊚ 1202E PH0x60-PH1x80-PH2x100 mm

7 **530 g**

T234 ~~2-780 Kč~~
024240234 **1 645 Kč**



35 100-200 mm
1370 300 g
1390 ø 35 mm

4 **1,3 kg**

T236 ~~2-750 Kč~~
024240236 **1 620 Kč**

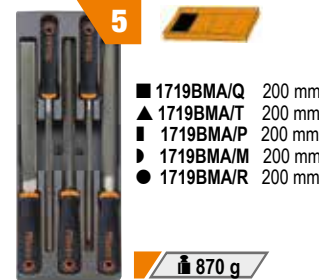

■ 1719BMA/Q 200 mm
▲ 1719BMA/T 200 mm
■ 1719BMA/P 200 mm
▶ 1719BMA/M 200 mm
● 1719BMA/R 200 mm

5 **870 g**

MODULÁRNÍ

NOVÁ ŘADA PRACOVNÍCH STOLŮ

NOVINKA!

Beta uvádí na trh novou řadu pracovních stolů MODULAR, aby si profesionálové mohli od začátku nakonfigurovat svá pracoviště a přizpůsobit jejich individuálním požadavkům.

Tato řada je k dispozici v širokém výběru předem vybraných sestav; můžete si také plně přizpůsobit svou konfiguraci, včetně pracovních desek, nohou, úložného systému, nástěnných systémů na nářadí a příslušenství.



ÚLOŽNÝ SYSTÉM



SYSTÉM NA ZED



NOHY



PRACOVNÍ DESKA

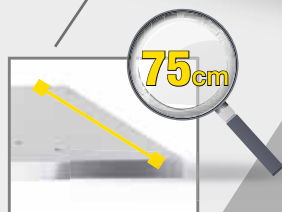

Pracovní deska s hloubkou 75 cm je velká, praktická. Může být doplněná o svěrák, což umožňuje provádět náročné práce.

Nová řada MODULAR je navržena podle nejnovějších ergonomických studií, umocněná dobře známou odolností a kvalitou značky Beta.



NAKONFIGURUJTE SI VAŠI **DÍLNU ONLINE**
www.beta-tools.com

OBJEVTE ONLINE KONFIGURÁTOR



C58BC-W2,1+SVR

- **Vícevrstvá dřevěná pracovní deska (2 100 x 750 mm), tloušťka 38 mm**
- Přední centrální zámek
- Ocelový rám se 4 nosnými nohami
- Otvory pro světlík
- (1599F/150 - 1599GI/150, nutno objednat samostatně)
- 2 spodní půlené police na předměty, 1 788x335 mm; tloušťka: 40 mm
- Statická nosnost: 800 kg, rovnoměrně rozložená
- Lze připevnit k podlaze

Sada se 4 děrovanými panely na nářadí obsahuje:

- 3 nosné podpěry
- 6 sloupků 400 mm
- 2 spodní panely 1 015 mm; na které lze umístit 19" lištu se zásuvkami (nutno objednat samostatně)
- 4 děrované panely na nářadí, 1 015 x 25 x 400 mm



C58BC-W2,1 4C+SVR

NOVINKA!

146 Kg

Pracovní stůl, dlouhý 2,1 m, s vícevrstvou dřevěnou pracovní deskou a 4 zásuvkami

- 4 zásuvky (367x588 mm) s pojezdy s kuličkovými ložisky: 2 zásuvky, výška 70 mm
- 2 zásuvky, výška 140 mm
- Dna zásuvek jsou chráněny pěnovými gumovými rohožemi

- Do každé zásuvky lze umístit až 4 plastové nebo pěnové podesty



Ral 2011	Ral 7016
058000723	058000727

51 780 Kč
27 800 Kč



C58BC-W2,1 4CA+SVR

NOVINKA!

161 Kg

Pracovní stůl, dlouhý 2,1 m, s vícevrstvou dřevěnou pracovní deskou, 4 zásuvkami a modulem s dvířky

- 1 modul s dvířky a zámekem
- 4 zásuvky (367x588 mm) s pojezdy s kuličkovými ložisky: 2 zásuvky, výška 70 mm
- 2 zásuvky, výška 140 mm
- Dna zásuvek jsou chráněny pěnovými gumovými rohožemi

- Do každé zásuvky lze umístit až 4 plastové nebo pěnové podesty



Ral 2011	Ral 7016
058000733	058000738

57 600 Kč
30 840 Kč



C56PL 0

056000021 18,5 kg

~~10 500 Kč~~
6 050 Kč
Skládací pracovní stůl, odlehčená verze

LEHKÝ A SNADNO SE PŘENÁŠÍ

- Pracovní deska (800 x 500 mm) je vyrobena z pozinkovaného plechu, pro jednostranné použití, chráněná gumovou rohoží proti olejům a benzínu
 - Pogumovaná rukojeť pro snadnou přepravu.
- Dodatečná robustní a spolehlivá pracovní deska vždy na dosah

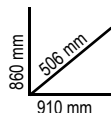
JEŠTĚ LEHČÍ!
POUZE 18,5 KG
C56BLP

056000005 11,4 kg

~~9 340 Kč~~
4 780 Kč
NOVINKA!
Víceúčelový skládací pracovní stůl

- Pracovní deska (820x630 mm) vyrobena z polypropylenu, s dělením v milimetrech a palcích
- Rukojeť pro snadnou přepravu
- Spodní police na předměty
- Teleskopické hliníkové nohy (550-820 mm)
- Lze použít jako stojan
- Protiskuzové kryty noh

POUZE 11,4 KG!

PŘIPRAVENO K POUŽITÍ BĚHEM NĚKOLIKA SEKUND,
 SNADNÉ PŘENÁŠENÍ A SKLADOVÁNÍ I V MALÉM PROSTORU

PŘÍSLUŠENSTVÍ V CENĚ:

- POSUVNÉ SVORKY (2 KS)
- PEVNÉ SVORKY (2 KS)
- PLECHOVÁ PODPĚRA (2 KS)

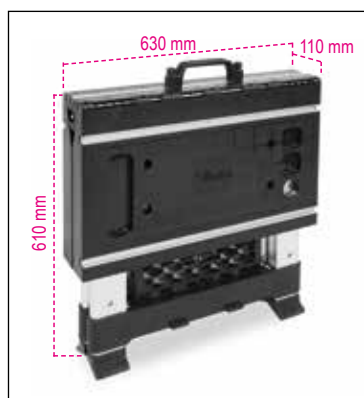

3068 23 380 Kč
 030680000 61 kg
10 850 Kč



3069 21 990 Kč
 030690000 69,5 kg
9 840 Kč

Ruční paletový vozík s krátkými vidlemi byl speciálně navržen pro snadnější nakládání a vykládání v malém prostoru



Vlastnosti:

- 2 řídicí kolečka z PU, 200x50 mm
- dvojitě válečky z PU, 80x70 mm
- válečky pod vidlemi usnadňují nakládání palet
- regulace rychlosti spouštění
- bezpečnostní ventil proti přetížení

Technické údaje:

- maximální kapacita: 2500 kg
- celková délka: 1200 mm
- délka vidlí: 800 mm
- celková šířka: 540 mm
- šířka vidlí: 160 mm
- výška oje: 1230 mm
- max. výška zdvihu: 115 mm



Profesionální ruční paletový vozík pro manipulaci s různě velkými paletami. Rám poskytuje pozoruhodnou pevnost a robustnost pro intenzivní každodenní používání

Vlastnosti:

- 2 řídicí kolečka z PU, 200x50 mm
- dvojitě válečky z PU, 80x70 mm
- válečky pod vidlemi usnadňují nakládání palet
- regulace rychlosti spouštění
- bezpečnostní ventil proti přetížení
- 3polohová ovládací páka

Technické údaje:

- maximální kapacita: 2500 kg
- celková délka: 1550 mm
- délka vidlí: 1150 mm
- celková šířka: 540 mm
- šířka vidlí: 160 mm
- výška oje: 1230 mm
- max. výška zdvihu: 115 mm
- průřehod pro skladování palet: 800x1200, podélně: 1805 mm
- poloměr otáčení: 1347 mm



C48M 83 250 Kč
 048000230 140 kg
46 810 Kč



Motorizovaný elektrický vozík s bočnicemi

Motorizovaný elektrický vozík s motorem 24V - 400W a řídicí jednotkou Curtis. Baterie 2x12V 33Ah. Nakládací podlaha z robustní oceli, potažená protiskluzovou gumou, s trubkovými bočnicemi, které zabráňují pádu předmětů během přepravy. Bočnice lze odstranit, aby vyhovovaly individuálním přepravním požadavkům.

Ovládací konzole je vybavena následujícími prvky:

- klíč zapalování
- knoflík pro nastavení rychlosti
- boční rukojeti pro kontrolu trakce
- přerušované pípání, které se aktivuje při couvání
- indikátor nabití baterie
- tlačítko pro odpojení elektrické brzdy
- nouzové bezpečnostní hříbové tlačítko

- 2 nafukovací kola (Ø 260 mm) s pohonem a 2 říditelná gumová kola (Ø 150 mm), elektromagnetická brzda a diferenciál

Dodává se s externí nabíječkou baterií, 220 V/50 Hz - V/A 24/12

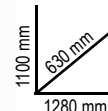

FUNKČNÍ SPECIFIKACE

- Nosnost: 400 kg
- Rychlost jízdy: 4-6 km/h (nastavitelná)
- Výdrž baterie: 4 hodiny
- Maximální povolený sklon při plném zatížení: 6%
- Maximální povolený sklon při zatížení 100 kg: 18%

TECHNICKÉ SPECIFIKACE

- Celkové rozměry: 1280x630x1100h mm
- Užité rozměry nakládací plošiny s bočnicemi: 1150x570 mm
- Užité rozměry nakládací plošiny bez bočnic: 1260x620 mm
- Výška ložné plochy od podlahy: 320 mm
- Výška baterie od podlahy: 65 mm
- Hmotnost s bateriemi: 140 kg

BEZPEČNOSTNÍ ZAŘÍZENÍ:

- Elektronická brzda
- Bzučák
- Ochrana proti přimáčknutí/drcení
- Indikátor nabití baterie
- Řídicí jednotka Curtis

C41H

21 kg

Vozík na nářadí se 3 zásuvkami

- Plechový rám a plastová vrchní část vyznačující se vynikající pevností a nízkou hmotností.
- 2 odnímatelné moduly: 1 horní kufr na nářadí; 1 modul se 2 zásuvkami o výšce 95 mm; 1 vyjímatelným plastovým organizérem o výšce 66 mm a 1 velkou zásuvka o výšce 295 mm
- Velká kolečka (160 mm), vestavěná do rámu pro snadnou přepravu - například po schodech
- Boční centralizovaný zámek pro zamykání zásuvek spodního modulu
- Zásuvky jsou vybaveny pojezdy s kuličkovými ložisky a dvojitým zamykacím hákem
- Teleskopická hliníková rukojeť
- Malý držák nástrojů v horním kufru na nářadí
- Doporučené vybavení: 5941VU/M, 5940/SBK nebo 5915VU/5

	041000002		041000021
	041000024		041000006
	041000012		041000008
	041000010		041000005

~~17 310 Kč~~
9 490 Kč

 C41H W
RAL 9016

 C41H Y
RAL 1023

 C41H R
RAL 3000

 C41H V
RAL 6016

 C41H B
RAL 5002

 C41H G
RAL 7016

 C41H N
RAL 9005

 920 mm
 335 mm
 536 mm

C19

021190001

3,4 kg

~~1 670 Kč~~
961 Kč
**Rozkládací plechový box na nářadí,
se třemi sekcemi, prázdný**

 160 mm
 200 mm
 450 mm

C20L

021200002

5,4 kg

~~2 580 Kč~~
1 465 Kč
**Rozkládací plechový box na nářadí,
s pěti sekcemi, prázdný**

 210 mm
 200 mm
 550 mm

CP15

021150201

2 kg

~~1 430 Kč~~
810 Kč
**Plastový kufr na nářadí s odnímatelnými
organizéry, prázdný**

- 1 organizér integrovaný ve víku
- 2 vyjímatelné organizéry s nastavitelnými přepážkami
- 1 vnitřní přenosný organizér s nastavitelnými přepážkami
- Nosnost: 30 kg

 250 mm
 240 mm
 445 mm

Plechový kufr na nářadí, prázdný
C22B-0

022000150

13 kg

~~6 680 Kč~~
3 820 Kč

720x320x310 mm

C22BM-0

022000160

20 kg

~~7 690 Kč~~
4 430 Kč

850x360x350 mm

C22BL-0

022000170

26 kg

~~10 250 Kč~~
5 920 Kč

1010x410x400 mm



2700S/VU

20 kg

NOVINKA!

Skládací vozík na nářadí se sadou 100 kusů nářadí



995 mm

PATENTOVÁNO!

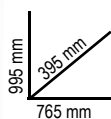

~~32 110 Kč~~
12 620 Kč

- Ocelový rám
- 2 zásuvky, 588x277 mm, s pojezdy s kuličkovými ložisky pro oboustranné otevírání
- Velký dolní úložný prostor, 588x277x220 mm
- 2 pevná kolečka, Ø 160 mm
- a 2 říditelná kolečka s brzdou, Ø 100 mm
- Termoplastická pracovní deska se 6 odkládacími přihrádkami
- Centrální zámek
- Do zásuvek je možno umístit pěnové podesty MC



Ral 2011	Ral 7016	Ral 3000
027000231	027000232	027000233

n°			Max
2	70 mm		20 kg

- Skládací vozík na nářadí; sloupky lze jednoduše sklopit pro snadnou přepravu

SADA 100 KUSŮ NÁŘADÍ
Beta
v hodnotě
Kč 5 570



Množství/Popis

- 7 očkoploché klíče 6-7-8-10-13-17-19 mm
- 9 lomené zástrčné šestihřanné klíče Ø 1,5-2-2,5-3-4-5-6-8-10 mm
- 1 stavitelný klíč 150 mm
- 61 sada 60 bitů s magnetickým adaptérem, v krabičce
- 1 boční štípací kleště, dvoukomponentní rukojeti potažené PVC, průmyslová úprava τ 160 mm
- 1 elektrická nůžka s rovným ostří
- 1 vysoce odolné kombinované kleště, dvoukomponentní rukojeti potažené PVC, průmyslová úprava τ 180 mm
- 3 ploché šroubováky \bullet 3,5x100-5,5x150-6,5x150
- 3 křížové šroubováky Phillips® \bullet PH0x100-PH1x120-PH2x150
- 1 inženýrské kladivo 300g
- 1 svinovací metr 3m
- 1 nůž s odlamovací čepelí 18 mm
- 10 18 mm odlamovací náhradní čepele (10 kusů) pro nože 1771, 1771BM, 1771HD

Beta N.	42
BW 96N/SC9	111E
BW 861/C61	1082G
1128BMX	1150G
	1290
	1292
	1370
	1692
	1771
	1771RL



C51

21 kg

Vozík

- 3 police pokryté protiskluzovou vroubkovanou pryží
- Ergonomická rukojeť
- Dvě možnosti upnutí středové police
- Čtyři kolečka, Ø 100 mm: 2 pevná a 2 říditelná (1 s brzdou)
- Statická nosnost: 200 kg (rozložená mezi 3 police)



Ral 2011	Ral 7016	Ral 3000
051000001	051000002	051000003

~~8 700 Kč~~
4 880 Kč

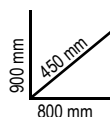

2080/V12

020800000 1,8 kg

~~1 770 Kč~~
1 012 Kč
Organizér s 12 odnímatelnými krabičkami, prázdný

Odnímatelné a uzavíratelné krabičky, pro okamžité rozpoznání obsahu, mohou být zavěšeny na poutko



300x330x145 mm

2080/V17

020800200 750 g

~~671 Kč~~
380 Kč
Organizér na nářadí se 17 vyjímatelnými krabičkami

Nezbytný pomocník pro přehledné a přesné uložení a přenášení drobných nástrojů



335x285x65 mm

2080/DS

020800210 760 g

~~612 Kč~~
354 Kč
MALÝ organizér na nářadí s 15 přihrádkami a 10 vyjímatelnými přepážkami

Perfektní řešení pro přenášení drobných nástrojů, včetně šroubů, matic, podložek, nýtů a hmoždinek



Lze stohovat na sebe a zaaretovat

375x315x65 mm

~~721 Kč~~
417 Kč
2080/DL

020800211 970 g

VELKÝ organizér na nářadí s 15 přihrádkami a 8 vyjímatelnými přepážkami

Lze stohovat na sebe a zaaretovat

440x330x75 mm

2036/TV

020360000 7,5 kg

~~15 560 Kč~~
8 320 Kč
Kufr na nářadí s kolečky, vyrobený ze silného polypropylenu, s hliníkovými hranami, prázdný

- 2 panely na nářadí
- teleskopická rukojeť
- kolečka s kuličkovými ložisky



480x267x408 mm



2 panely na nářadí

C5
~~4 570 Kč~~
2 610 Kč

021050000 2,8 kg

Batoh, prázdný

- odnímatelný vnitřní panel na nářadí
- 6 vnějších kapes a 2 vnitřní kapsy
- vodotěsné plastové dno
- dvojitě bezpečnostní šňorování pro upevnění batohu na ramena
- ergonomická polstrovaná část na zádech



400x200x500 mm

C6T
~~6 480 Kč~~
3 800 Kč

021060010 4,9 kg

Batoh na nářadí s kolečky, vyrobený z technické tkaniny, prázdný

- teleskopická rukojeť pro snadnou přepravu
- vestavěná kolečka s prachotěsným krytem pro použití jako batoh
- 2 odnímatelné panely na nářadí
- 5 vnějších kapes
- 1 velká vnitřní kapsa na PC
- vodotěsné dno



360x200x480 mm

Brašna na nářadí z technické tkaniny, prázdná

- tvrzené tělo
- dvojitě dno, vnitřní dno lze vyjmout pro zvětšení objemu
- naklápěcí rukojeť pro jednodušší přístup k nářadí
- pružné pásky na nářadí, vnitřní a vnější kapsy
- víko
- nosič na nářadí je obsažen ve dvojitě dně



(C10S - 420 mm) (C10 - 520 mm)

C10S
~~3 640 Kč~~
2 125 Kč

021100001 2,9 kg

420x220x250 mm

C10
~~4 630 Kč~~
2 760 Kč

021100000 3,3 kg

520x220x250 mm

C11
~~2 690 Kč~~
1 595 Kč

021110000 1,8 kg

Brašna na nářadí, z technické tkaniny, prázdná

- tvrdé, vodotěsné plastové dno
- pružné pásky na nářadí, vnitřní a vnější kapsy
- držáky dokumentů vestavěné do krytu dvojitě dna



410x230x250 mm

C7AT
~~3 620 Kč~~
2 050 Kč

021070010 2,8 kg

Brašna na nářadí z technické tkaniny, prázdná

- vyrobena z mimořádně odolné technické tkaniny
- zesílené dno s gumovými nožičkami
- vyztužená horní rukojeť pro bezpečné a vyvážené držení
- 2 boční kapsy se zapínáním na klopou
- prostorná vnitřní část s další kapsou na dokumenty
- nastavitelný polstrovaný popruh přes rameno

• Přední otevírání na zip na obou stranách brašny pro rychlý přístup k nářadí:

- 29 oddílů a 13 pružných pásek na nářadí na přední straně
- 33 oddílů na nářadí na zadní straně



470x200x340 mm



- prostor na PC a tablet s ochranným vnitřním polstrováním (velikost PC do L=370 mm, V=250 mm)

C9DA
~~2 920 Kč~~

021090005

2,4 kg

1 695 Kč
Široce rozevratelná brašna na nářadí, prázdná

- vyrobená z mimořádně odolné technické tkaniny
- tvrdé plastové dno odolné proti vodě
- vyztužená horní rukojeť pro bezpečné držení
- 2 boční kapsy se zapínáním na klopou
- nastavitelný polstrovaný popruh přes rameno

2 boční široce rozevratelné části

- na nářadí**, pro rychlý přístup a dokonalý přehled o obsahu
- 22 kapes na nářadí a další část se zipem na přední straně
 - 14 kapes na nářadí a další část na zip na zadní straně



420x220x310 mm

C3
~~1 895 Kč~~

021030000

917 g

1 088 Kč
Mini brašna přes rameno na nářadí, z technické tkaniny, prázdná

- 1 vnější přední kapsa se zapínáním na zip
- 2 boční kapsy s organizéry
- 1 praktická zadní kapsa se zapínáním na suchý zip
- 1 odnímatelný vnitřní panel na nářadí s pružnými pásky na obou stranách
- s popruhem na rameno



230x110x320 mm



- USB rozhraní pro nabíjení mobilního zařízení

2001/BZ27 VU
~~8 160 Kč~~

020010157

3,9 kg

4 710 Kč
Taška se zapínáním na zip a sadou 27 kusů nářadí pro univerzální použití

380x290x60 mm

27
Počet kusů/Popis

- | | | |
|---|---|---------|
| 1 | elektrikářské nůžky, rovné ostří | Beta N. |
| 1 | kombinované kleště leskle chromované 180 mm | 1128BMX |
| 6 | očkoploché klíče 7-8-10-13-17-19 mm | 42 |
| 3 | ploché šroubováky 3x75-4x100-5,5x150 mm | 1201E |
| 3 | křížové šroubováky Phillips® PH0x60 - PH1x80 - PH2x100 mm | 1202E |
| 9 | lomené zástrčné šestihranné klíče 1,5-2-2,5-3-4-5-6-8-10 mm | 96/SC9 |
| 1 | inženýrské kladivo 300 g | 1370 |
| 1 | SIKO kleště 250 mm | 1048N |
| 1 | svinovací metr 5 m | 1692/5 |
| 1 | nůž s odlamovací čepelí 18 mm | 1771 |

42

IKONICKÝ KLÍČ BETA



Stylový, tenký tvar vylepšený štíhlým profilem, lehčí na dotek

Síla, odolnost a ergonomický design klíčů Beta dosahují ještě vyšších hodnot, aby poskytly uživatelům nejlepší možný nástroj.

Výrobní proces probíhá v našich továrnách v Sovico a Sulmona, na základě nejmodernější automatizační technologie a nejlépe vyškolených pracovníků



15°

SILNÝ

Hodnoty utahovacího momentu se více než zdvojnásobily ve srovnání s požadavky, které mají být splněny podle normy ISO 1711

ODOLNÝ

Pozoruhodná pevnost: v případě nesprávného použití se klíč ohne, aniž by se náhle a nebezpečně zlomil

ERGONOMICKÝ

Odsazené očko má úhel 15° pro ochranu ruky. Tvar je získán z formy; později se neohne

42/SP15

000421078

~~5 490 Kč~~

3 040 Kč

42/SP25

000421085

~~13 570 Kč~~

7 770 Kč

Sada 15 očkoplochých klíčů s držákem



6-7-8-9-10-11-12-13-14-15-16-17-19-22-24 mm

Sada 25 očkoplochých klíčů s plechovým stojanem



6-7-8-9-10-11-12-13-14-15-16-17-18-19-20-21-22-23-24-25-26-27-28-30-32 mm

55/B12N

000550164

~~4 250 Kč~~

2 480 Kč

Sada 12 oboustranných plochých klíčů (klíče 55) v rolovacím pouzdře z odolného polyesteru



6x7-8x9-10x11-12x13-14x15-16x17-18x19-20x22-21x23-24x26-25x28-30x32 mm

42/SC9I

000421087

~~3 090 Kč~~

1 770 Kč

Sada 9 očkoplochých klíčů s kompaktním držákem

- Kompaktní, praktický, snadno přenosná v držáku
- Rychle identifikovatelná velikost klíče
- Klíče jsou bezpečně zajištěné v držáku

8-10-11-12-13-14-15-17-19 mm



141/B6

001410066

Sada 6 přímých očkoplochých
ráčnových klíčů v rolovacím pouzdře

8-10-13-14-17-19 mm



~~3 770 Kč~~
1 925 Kč

142SN/SC9

001420259

Sada 9 ráčnových očkoplochých klíčů s kloubem
(klíče 142SN) a kompaktním držákem

8-10-11-12-13-14-15-17-19 mm



~~7 410 Kč~~
4 250 Kč

142/SC9I

001420087

Sada 9 obousměrných ráčnových očkoplochých
klíčů s kompaktním držákem

8-10-11-12-13-14-15-17-19 mm



~~6 180 Kč~~
3 540 Kč

192/S2

001920070

Sada 2 oboustranných ráčnových klíčů



~~1 870 Kč~~
1 088 Kč

8 VELIKOSTÍ VE 2 KLÍČÍCH

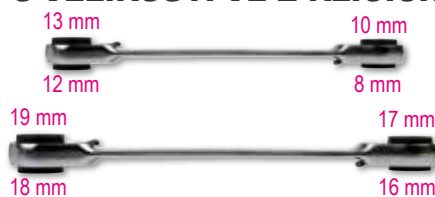

186 8-32

001860008

Samojistící stavitelný klíč s automatickým zdvihem na šestihran,
od 8 do 32 mm

Ideální pro hlavy šroubů: šestihránné, hvězdičkové, čtvercové
a Torx®, včetně poškozených.

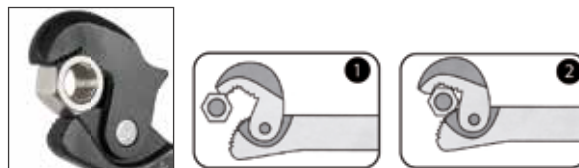

hvězdičkové (12°) čtvercové Torx®
Inbus včetně poškozených 70%

111

STAVITELNÉ KLÍČE SE STUPNICÍ



Umožňují utahování a povolování různě velkých matic a šroubů pomocí posuvných čelistí, které lze nastavit pomocí stavitelného šroubu

Úhel čelistí je ve srovnání s osou posunut o 15°, na těžko přístupná místa, jako je tomu u našich ikonických očkoplochých klíčů, "42"

15°

Vyrobeno z vysoce výkonné legované oceli pro zvýšenou mechanickou torzní pevnost

Otvor na rukojeti pro zavěšení klíče

Oboustranné laserové značení stupnice v mm/palec

Kompaktní hlava se zcela otevřenou čelistí

Speciální tepelné zpracování pro vynikající odolnost proti opotřebení

Na základě nových ergonomických vlastností byla hmotnost snížena o 20 %

111E



Stavitelné klíče se stupnicí v mm/palec, **pochromované**

- pravostranné otáčení stavitelným šroubem

A max



	L mm	L "	A max mm		Kč
111E 100	100	4	15	001110110	721 Kč 430 Kč
111E 150	150	6	24	001110115	746 Kč 430 Kč
111E 200	200	8	29	001110120	924 Kč 531 Kč
111E 250	250	10	34	001110125	1 113 Kč 658 Kč
111E 300	300	12	40	001110130	1 480 Kč 860 Kč
111E 380	380	15	45	001110138	2 900 Kč 1 695 Kč
111E 450	450	18	54	001110145	4 820 Kč 2 810 Kč
111E 600	600	24	62	001110160	6 650 Kč 3 870 Kč

111E/D3

-2 780 Kč

1 465 Kč

001110163

NOVINKA!

111E 150

111E 200

111E 250



Sada 3 stavitelných klíčů se stupnicí v mm/palec, **pochromovaných**

111CM



Krátké stavitelné klíče s široce rozevíratelnou čelistí, **pochromované**,

- pravostranné otáčení stavitelným šroubem

A max



	L mm	L "	A max mm		Kč
111CM 170	170	6	32	001110770	1 101 Kč 633 Kč
111CM 220	220	8	38	001110722	1 340 Kč 784 Kč
111CM 270	270	10	46	001110727	1 770 Kč 1 037 Kč

111EN



Stavitelné klíče se stupnicí v mm/palec, **fosfátované**

- levotočivé otáčení stavitelným šroubem

A max



	L mm	L "	A max mm		Kč
111EN 100	100	4	15	001110410	658 Kč 380 Kč
111EN 150	150	6	24	001110415	696 Kč 405 Kč
111EN 200	200	8	29	001110420	810 Kč 455 Kč
111EN 250	250	10	34	001110425	999 Kč 582 Kč
111EN 300	300	12	40	001110430	1 355 Kč 784 Kč
111EN 380	380	15	45	001110438	2 670 Kč 1 570 Kč
111EN 450	450	18	54	001110445	4 550 Kč 2 660 Kč

96/SC9
000960374
-606 Kč
329 Kč

Sada 9 lomených zástrčných inbusových klíčů

Ø mm	L mm
1,5	45
2	50
2,5	57
3	64
4	72
5	83
6	94
8	105
10	119



96BPC/SC9
000960354
-1.265 Kč
633 Kč

Sada 9 dlouhých lomených zástrčných inbusových klíčů s kuličkou

Ø mm	L mm
1,5	79
2	84
2,5	89
3	99
4	108
5	126
6	148
8	168
10	187



97BTX/SC8
000970164
-2.260 Kč
1 215 Kč

Sada 8 lomených zástrčných klíčů Torx® s kuličkou

Ø mm	L mm
T9	62
T10	71
T15	81
T20	92
T25	94
T27	105
T30	114
T40	129



97BTXL/SC8
000970364
-2.610 Kč
1 365 Kč

Sada 8 lomených zástrčných extra dlouhých klíčů Torx® s kuličkou

Ø mm	L mm
T9	80
T10	86
T15	100
T20	110
T25	126
T27	140
T30	160
T40	176

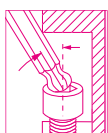

EXTRA DLOUHÝ MODEL +25%



97BRTL/SC8
000970464
-2.640 Kč
1 265 Kč

Sada 8 lomených zástrčných extra dlouhých klíčů Torx® s otvorem

Ø mm	L mm
T9	80
T10	86
T15	100
T20	110
T25	126
T27	140
T30	160
T40	176

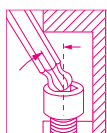

EXTRA DLOUHÝ MODEL +25%



96LP/SC9
000961354
-1.480 Kč
810 Kč

Sada 9 extra dlouhých lomených zástrčných inbusových klíčů s kuličkou

Ø mm	L mm
1,5	90
2	100
2,5	112
3	127
4	144
5	163
6	184
8	204
10	230

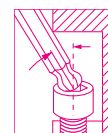

EXTRA DLOUHÝ MODEL +25%



96BP-HO/SC9
000961254
-1.365 Kč
658 Kč

Sada 9 lomených zástrčných inbusových klíčů s kuličkou a šroubovacím systémem

Ø mm	L mm
1,5	79
2	84
2,5	89
3	99
4	100
5	126
6	148
8	168
10	187



NOVINKA!

953/S5
009530305
-4.920 Kč
2 760 Kč

Sada 5 zástrčných inbusových klíčů s T-rukojetí a kloubem

Ø 3-4-5-6-8 mm

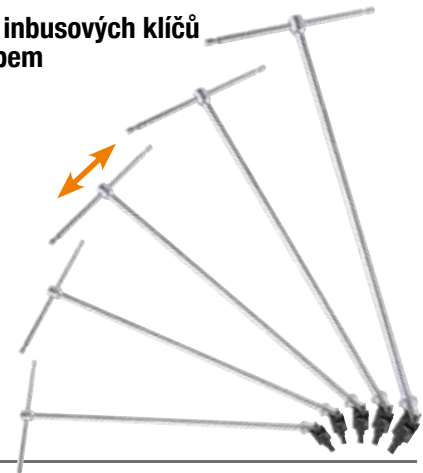
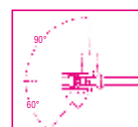

96T/S5P ~~1 825 Kč~~
000960946 **1 037 Kč**

Sada 5 zástrčných inbusových klíčů s T-rukojetí

○ 2,5-3-4-5-6 mm



97TTX/S6 ~~2 680 Kč~~
000970791 **1 365 Kč**

Sada 6 zástrčných klíčů Torx® s T-rukojetí

○ T10-T15-T20
T25-T30-T40



951 ~~3 680 Kč~~
009510687 **2 075 Kč**

ORIGINÁLNÍ KLÍČ

Když byl tento klíč v roce 1980 uveden na trh, byla to revoluce. Byl navržený pro práci s vysoce odolnými šrouby. Tento klíč je synonymem pro rychlou manipulaci, flexibilní použití a přesně padne na hlavu šroubu. T-rukojeť se šestihrany lze nastavit podle potřeby. Šestihranné konce jsou určeny k přenosu maximálně možného krouticího momentu na šroub. Délka tyče umožňuje, aby se na šrouby snadno aplikovaly požadované krouticí momenty. Pokračující vylepšení výroby se promítá například do pískovaných povrchů a šestihranných konců s ostrými hranami, které umožňují lepší přizpůsobení jakýmkoliv šroubům, včetně poškozených. Laserové značení má za následek silnější tyč.

Sada 6 zástrčných inbusových klíčů s T-rukojetí, 3x inbus

○ 2,5-3-4-5-6-8 mm



952 ~~7 150 Kč~~
009520079 **4 150 Kč**

SPOLEHLIVÝ KLÍČ

Spolehlivé, přesné nastavení je tajemstvím úspěchu tohoto klíče. Kloub si zachovává svoji funkci v průběhu let a není potřeba žádná úprava. Úhel otočení hlavice: 50°. Lze použít pod úhlem 90° v pevné poloze. Posuvná T-rukojeť, lze po celé délce nastavit v požadované poloze. 3 označení velikosti.

Sada 7 klíčů s T-rukojetí, kloubem a nástrčnými šestihrannými hlavicemi

○ 7-8-10-12-13-14-17 mm

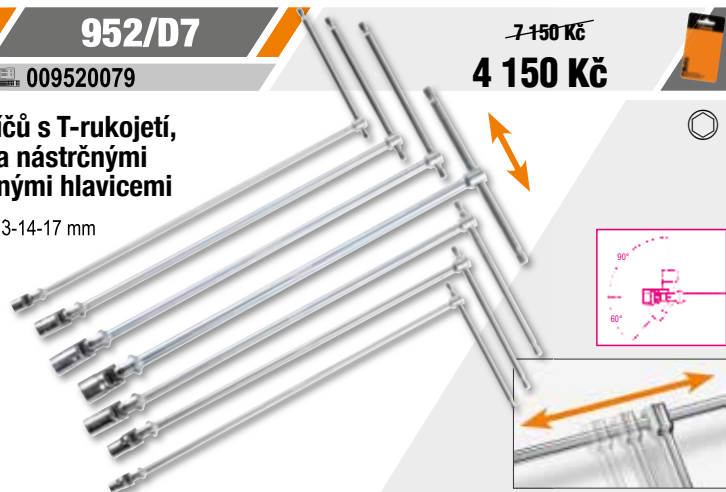

950/D6 ~~4 890 Kč~~
009500096 **2 760 Kč**

Sada 6 klíčů s T-rukojetí a nástrčnými šestihrannými hlavicemi

○ 7-8-10-13-17-19 mm



96BP-CL/SC9

000961619

~~1 545 Kč~~
835 Kč

Sada 9 barevných lomených zástrčných inbusových klíčů s kuličkou

Ø mm	L mm
1,5	91
2	102
2,5	113
3	128
4	143
5	163
6	185
8	206
10	231

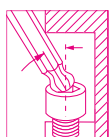
97BTX-C/SC8

000971658

~~2 510 Kč~~
1 365 Kč

Sada 8 barevných lomených zástrčných klíčů Torx® s kuličkou

Ø mm	L mm
T9	80
T10	86
T15	90
T20	95
T25	100
T27	105
T30	114
T40	124

142MC/SC9I

001422087

~~6 460 Kč~~
3 690 Kč

Sada 9 barevných očkoplochých ráčnových klíčů s kompaktním držákem

Ø mm	L mm
8x8	136
10x10	159
11x11	168
12x12	174
13x13	180
14x14	190
15x15	200
17x17	233
19x19	248



EXTRA DLOUHÝ MODEL +25%

860/C38P

008600878

~~5 640 Kč~~
2 760 Kč

Sada ráčnový šroubovák s kloubem a rychloupínacím šestihřanným adaptérem, 27 bitů, 8 šestihřanných nástřnných hlavíc a 2 příslušenství



- 860LP 0,6x4,5-0,8x5,5-1,0x5,5-1,2x6,5 mm
- 860PE 2-2,5-3-4(x2)-5(x2)mm
- ⊕ 860PH PH1(x2)-PH2(x2)-PH3
- ⊗ 860TX T10-T15-T20-T25-T30-T40
- ⊕ 860PZ PZ1(x2)-PZ2(x2)-PZ3
- 900 ○ 5-5,5-6-7-8-9-10-13 mm
- 892/0 ● 1/4 ■ 1/4
- 892/3 ● 1/4 ■ 1/4
- 855P ⊗ 240 mm

860/C27

008600880

~~2 610 Kč~~
1 465 Kč

Sada 25 barevných bitů, 1 adaptér a 1 ráčna v plastovém pouzdře

- 860LP 0,5x3-1,0x5,5-1,2x6,5 mm
- 860PE 2-2,5-3-4-5-6 mm
- ⊕ 860PH PH1-PH2(x2)-PH3
- ⊗ 860TX T6-T8-T10-T15-T20-T25-T30-T40
- ⊕ 860PZ PZ1-PZ2(2x)-PZ3
- 860/55 100 mm
- 892/0 ○ 1/4 ■ 1/4

1263MC/D8

012632008

~~1 955 Kč~~
1 063 Kč

Sada 8 barevných šroubováků

- 1260MC ● 2,5x50-3x75-4x100- 5,5x125 6,5x150 mm
- 1262MC ⊕ PH0x60-PH1x80 PH2x100 mm

1257LPH/S8

012570210

~~1 955 Kč~~
1 113 Kč

Sada 8 barevných mikrošroubováků v plastovém pouzdře

- 1257PH ⊕ PH00-PH0-PH1
- 1257LP ● 0,4x2-0,4x2,5-0,5x3 0,6x3,5-0,8x4 mm



180x120x50 mm

FUNKČNÍ A ERGONOMICKÝ ŠROUBOVÁK BETA EVOX

Beta **evox-E** JE NYNÍ TAKÉ ELEKTRICKÝ!

1/4

Životnost: 1 nabíjecím cyklem můžete zašroubovat až 1000 šroubů

Všestrannost: tento šroubovák uspokojí všechny potřeby; je dodáván s pouzdrem na opasek a sadou 6 různých bitů o délce 50 mm. Navíc jej lze použít se všemi 1/4" bity

Pohodlí: díky zmenšeným rozměrům a předním LED diodám je ideální pro použití v malých a špatně osvětlených prostorech

Bezchybný úchop: padne do ruky a umožňuje pevné a pohodlné držení při elektrickém i manuálním použití, což vede ke snížení únavy ruky a zápěstí



VČETNĚ 6 DLOUHÝCH BITŮ, MIX

1210E/GE

012100701

~~4 900 Kč~~

2 760 Kč

Evox-E AKU šroubovák



6x



1211E/GE

012110701

~~5 230 Kč~~

3 010 Kč

Evox-E AKU šroubovák

△ 1000 V



6x



Technická data:

- 3,7V 2300mAh lithiový akumulátor
- Maximální utahovací moment v elektrickém režimu: 1,2 Nm
- Více než 1.000 šroubovacích úkonů při 1,2 Nm na 1 nabití
- Rychlost: 250 ot./min
- Vynikající statická odolnost (až 12 Nm, ruční utahování)
- Vynikající mechanická odolnost
- Dobíjení přes USB-C kabel (součástí balení)
- Port USB-C je chráněným šroubovacím uzávěrem
- Přední LED diody pro lepší viditelnost pracovní oblasti
- Při nabíjení indikují LED diody, že nabíjení bylo dokončeno
- Ergonomická nylonová rukojeť inspirovaná šroubovákem Evox
- Vestavěná a utěsněná ovládací tlačítka
- Praktické pouzdro na opasek s kapsami na bity (včetně sady 6 dlouhých bitů o délce 50 mm Evox-E a 76 mm Evox-E 1000 V)

1203E/D5

012031001

~~889 Kč~~

506 Kč



Sada 5 šroubováků Evox

1201E ● 3,5x100-5,5x150-6,5x150 mm
1202E ● PH1x80-PH2x100 mm

1203E/D8P

012031018

~~1 235 Kč~~

708 Kč



Sada 8 šroubováků Evox

1201E ● 2,5x50-3x75-4x100-5,5x100-6,5x150 mm
1202E ● PH0x60-PH1x80-PH2x100 mm

1203E/D10N

012031019

~~1 580 Kč~~

911 Kč



Sada 10 šroubováků Evox

1201E ● 2,5x50-3x75-4x100-5,5x150-6,5x150 mm
1202E ● PH0x60-PH1x80-PH2x100 mm
1201EN ● 4x30 mm
1202EN ● PH1x30 mm

1207E/TX-D7

012071207

~~1 600 Kč~~

911 Kč



Sada 7 šroubováků Torx®

1207E/TX ● T6-T8-T10-T15-T20-T25-T30

1263/D8

012630008

~~1 740 Kč~~

987 Kč



Sada 8 šroubováků

1260 ● 2,5x50-3x75-4x100- 5,5x125-6,5x150 mm
1262 ● PH0x60-PH1x80-PH2x100 mm

1263/D10

012630010

~~2 220 Kč~~

1 265 Kč



Sada 10 šroubováků

1260 ● 3x75-3,5x100-4x125-5,5x150-6,5x150 mm
1262 ● PH0x60- PH1x80-PH2x100 mm
1260N ● 4x30 mm
1262N ● PH1x30 mm

1267TX/D7

012670307

~~2 190 Kč~~

1 240 Kč



Sada 7 šroubováků Torx®

1267TX ● T6-T8-T10-T15-T20-T25-T30

1293/S12

012930203

~~3 780 Kč~~

1 365 Kč



Sada 12 šroubováků

1290 ● 0,5x3x75-0,8x4x125-1x5,5x150
1,2x6,5x150-1,2x8x200 mm
1290N ● 0,8x4x30 mm
1292 ● PH0x3x60 -PH1x4,5x80
PH2x6x100-PH3x8x150 mm
1292N ● PH1x4,5x30-PH2x6x30 mm



1243/D7

012430017

~~2 950 Kč~~

1 695 Kč



Sada 7 šroubováků s úderovou hlavou

1241 ● 5,5x100-6,5x125-1,2x150-1,6x200 mm
1242 ● PH1x100-PH2x100-PH3x150 mm



Beta *evox*
**EVOLUCE
ŠROUBOVÁKU!**

Sada 1 magnetického adaptéru na bitů a 10 bitů, v kapesním pouzdře

1/4

NOVINKA!



861MIX/A10

008610800

880 Kč
278 Kč



- 861LP 0,5x3-1x5,5-1,2x6,5 mm
- ⊕ 861PH PH1-PH2(x2)-PH3
- ⊕ 861PZ PZ1-PZ2-PZ3
- 882M1 ○ 1/4 ● 1/4

861PE/A10

008610820

923 Kč
278 Kč



- 861PE 2-2,5-3(x2) 4(x2)-5(x2) 6-8 mm
- 882M1 ○ 1/4 ● 1/4

861PHZ/A10

008610810

878 Kč
278 Kč



- ⊕ 861PH PH1-PH2(x3)-PH3
- ⊕ 861PZ PZ1-PZ2(x3)-PZ3
- 882M1 ○ 1/4 ● 1/4

861TX/A10

008610870

951 Kč
278 Kč



- ⊕ 861TX T7-T8-T9-T10 T15-T20-T25 T27-T30-T40
- 882M1 ○ 1/4 ● 1/4

867/C52

008670901

2,1 kg

3 990 Kč
2 200 Kč

Sada 52 šestihřanných bitů 10 mm a 2 příslušenství

10mm

52x



250x170x70 mm

—	867PE	○ 4-5-6-7-8-10-12 mm
—	867PE/L	○ 4-5-6-7-8-10-12 mm
—	867XZN	○ M5-M6-M8-M10-M12
—	867XZN/L	○ M5-M6-M8-M10-M12
—	867TX	⊕ T20-T25-T30-T40-T45-T50-T55
—	867TX/L	⊕ T20-T25-T30-T40-T45-T50-T55
—	867RTX	⊕ T20-T25-T30-T40-T45-T50-T55
—	867RTX/L	⊕ T20-T25-T30-T40-T45-T50-T55
—	867/1	○ 10 mm - □ 3/8"
—	867/2	○ 10 mm - □ 1/2"

862F/A7

008620950

1 480 Kč
860 Kč

Sada 7 bitů s šestihřannou nástrčnou magnetickou hlavicí,

v plastovém pouzdře

○ 5,5-6-7-8-10-12-13 mm

7x



862XP/A16

008620960

1 975 Kč
1 037 Kč

Sada 16 rázových bitů v plastovém pouzdře

⊕ PH2(x2)-PH3

⊕ PZ2(x2)-PZ3

⊕ T20-T25(x2)

T30(x2)-T40(x2)

○ 4-5-6 mm

16x



50 mm

1256/C36-2

012560100

200 g

2 025 Kč
1 189 Kč

Sada 1 mikrošroubováku s 36 bity 4 mm a magnetickým prodloužením

—	1256TX	⊕ T3-T4-T5-T6-T7-T8-T9-T10-T15
—	1256RTX	⊕ T6-T7-T8-T9-T10
—	1256LP	● 0,8-1,2-1,5-1,8-2-2,5-3-3,5-4 mm
—	1256PE	○ 0,7-0,9-1,3-1,5-2 mm
—	1256PH	⊕ PH000-PH00-PH0-PH1
—	1256PZ	⊕ PZ000-PZ00-PZ0-PZ1
—	1256/20	
—	1256/30	

130x60x35 mm



38x

1600Q 10 1-101 Kč
633 Kč
016000010

1/4" Univerzální dvojitý klíč na rozvodné skříně. 8-paprsková verze

- 8-paprskový otočný pro snadné použití.
- Magnetický kloubový spoj pro zvýšení síly.
- 1/4" čtyřhran na bity a hlavice.



Klíč pro použití při údržbářských pracích v nesčetných průmyslových odvětvích, např. elektřina, hydraulika, vzduchotechnika a plyn.



861/C100 2-780 Kč
1 265 Kč
008616998

1/4" Sada 98 bitů a 2 adaptérů na bity, v plastovém pouzdře

- Pro ruční, elektrické a pneumatické šroubováky

155x117x37 mm



100x

- 861LP 3-4-4,5-5,5(x3)-6,5(x2)-8(x2) mm
 - ⊕ 861PH PH0(x2)-PH1(x3)-PH2(x3)-PH3(x2)-PH4
 - ⊕ 861PZ PZ1(x3)-PZ2(x3)-PZ3(x2)-PZ4
 - 861PE 2-2,5(x2)-3(x2)-4(x2)-5(x2)-6(x2)-8-10 mm
 - ⊗ 861TX T6-T7-T8-T9-T10(x2)-T15-T20(x2)-T25(x2)-T27-T30(x2)-T40(x2)
 - ⊗ 861RTX T6-T7-T8-T10-T15-T20-T25-T27-T30-T40
 - ⊗ 861XZN M5-M6-M8
 - ⊕ 861TQS 0-1-2-3-4-5-6-8-10
 - ⊕ 861TRW 1-2-3-4-5-6
 - ⊕ 861SP 4-6-8-10-12
 - 861SQ 0-1(x2)-2(x2)-3
- ⊗ - (x2)

900/C39N 5-880 Kč
3 310 Kč
009000947

1/4" Sada 11 šestihrábných nástrčných hlavice, 21 bitů a 7 příslušenství, v plastovém pouzdře

39x



150x97x53 mm

	900	5-5,5-6-7-8-9-10-11-12-13-14 mm	11
	900/20	50 mm	1
	900/20L	100 mm	1
	900/25		1
	900BG/30C	128 mm	1
	892/0	■ 1/4 - ● 1/4	1
	895/1	○ 1/4 - □ 1/4	1
	861LP	● 0,6x4,5-1,2x6,5-1,2x8 mm	3
	861PH	⊕ PH1-PH2-PH3	3
	861PZ	⊕ PZ1-PZ2-PZ3	3
	861PE	○ 2,5-3-4-5-6 mm	5
	861RTX	⊗ T10-T15-T20-T25-T27-T30-T40	7
	900/55Z	⊗ 126 mm	1



900/C39U 5-950 Kč
3 310 Kč
009001947

1/4" Sada 11 univerzálních nástrčných hlavice, 21 bitů a 7 příslušenství, v plastovém pouzdře

39x



150x97x53 mm



	900U	mm	5-5,5-6-7-8-9-10-11-12-13-14 mm	11
		"	13/64-7/32-1/4-9/32-5/16-11/32-3/8-7/16-15/32-1/2-9/16	
		XZN	M6-M8-M10-M12-M14-M16-M18	
		FTX	E7-E8-E10-E12-E14-E16-E18	
	900/20	50 mm		1
	900/20L	100 mm		1
	900/25			1
	900BG/30C	128 mm		1
	892/0	■ 1/4 - ● 1/4		1
	895/1	○ 1/4 - □ 1/4		1
	861LP	● 0,6x4,5-1,2x6,5-1,2x8 mm		3
	861PH	⊕ PH1-PH2-PH3		3
	861PZ	⊕ PZ1-PZ2-PZ3		3
	861PE	○ 2,5-3-4-5-6 mm		5
	861RTX	⊗ T10-T15-T20-T25-T27-T30-T40		7
	900/55Z	⊗ 126 mm		1

ŘADA RÁČEN BETA

NOVINKA!

NOVÝ DESIGN

100%
MADE
By
Beta

Ráčna s až 72 zuby:
úhel záběru je 5° pro práci v malém prostoru

Fosfátovaný
čtyřhran

Minimální velikost
hlavy

INOVATIVNÍ MATERIÁLY
PRO ŠPIČKOVÝ VÝKON

Ergonomická
dvoukomponentní
rukojeť

Otvor
pro zavěšení



- Navrženo, inovováno a vyrobeno v továrnách společnosti se sídlem v Itálii
- Ruční tlak na hlavu nezpůsobí žádné přeprnutí a umožňuje volné vrácení páky
- Přepínání jednou rukou

Verze s 1/2" a 3/4" čtyřhranem umožňují snížit hmotnost, což vede k produktu, který je synonymem pro optimální ovladatelnost, vynikající jednoduchost použití a také nekompromisní robustnost a výkon.



	L mm	Ø mm	A mm	■	Ozubení		Kč
900/55	127	25	29	1/4"		009001155	1 340 Kč 759 Kč
910/55	207	31	33	3/8"		009101155	1 440 Kč 810 Kč
920/55	271	40	41	1/2"		009201155	1 760 Kč 987 Kč
928/55	504	58	59	3/4"		009281155	4 620 Kč 2 660 Kč

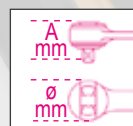

900/C11

009000971

1,2 kg

~~6 440 Kč~~**3 690 Kč**

Sada 11 nástrčných šestihránných hlavice,
20 bitů a 8 příslušenství, v kovovém kufříku

	861LP		0,5x3-0,8x5,5-1x5,5-1,2x6,5 mm
	861PE		3-4-5-6-8 mm
	861PH		PH0-PH1-PH2-PH3
	861TX		T8-T10-T15-T20-T25-T30-T40
	895/1		□1/4" - □1/4"
	900		5-5,5-6-7-8-9-10-11-12-13-14 mm
	900/16		□1/4 - ■3/8"
	900/20		50 mm
	900/21		150 mm
	900/25		
	900/42		
	900BG/30		
	900/55		

1/4"

1/4"



39x









270x120x45 mm

902A/C22

009020807 3,5 kg

10 330 Kč
5 870 Kč

Sada 22 nástrčných šestihanných hlavíc a 6 príslušenství, v kovovom kufříku

1/4"		900	○	5-5,5-6-7-8-9-10-11-12-13 mm
		900/20		50 mm
		900/25		
		900/55	⊗	
1/2"		920A	○	10-13-14-15-17-18-19-22-24-27-30-32 mm
		920/21		125 mm
		920/25		
		920/55	⊗	

420x185x60 mm









28x

910A/C16

009100936 2,4 kg

7 500 Kč
4 280 Kč

Sada 16 nástrčných šestihanných hlavíc a 5 príslušenství, v kovovom kufříku

	910A	○	6-7-8-9-10-11-12-13-14-15-16-17-18-19-21-22 mm	3/8"
	910/21		125 mm	
	910/22		250 mm	
	910/25			
	910/42		210 mm	
	910/55	⊗		

335x145x60 mm









21x

920A/C17M

009200924 5 kg

9 200 Kč
5 260 Kč

Sada 17 nástrčných šestihanných hlavíc a 5 príslušenství v pěnové podestě, v kovovom kufříku

	920A	○	10-11-12-13-14-15-16-17-18-19-20-21-22-24-27-30-32 mm	1/2"
	920/21		125 mm	
	920/22		255 mm	
	920/25			
	920/42		305 mm	
	920/55	⊗		

420x185x60 mm

SOFT
MODULE
SYSTEM









22x

928A/C12

009280955 13 kg

24 350 Kč
13 890 Kč

Sada 12 nástrčných šestihanných hlavíc a 5 príslušenství, v kovovom kufříku

	928A	○	22-24-27-30-32-34-36-38-41-46-50-55 mm	3/4"
	928/21		200 mm	
	928/22		380 mm	
	928/25			
	928/42		450 mm	
	928/55	⊗		

530x220x80 mm



17x

MOMENTOVÝ KLÍČ ZERO-RESET

MOMENTOVÝ KLÍČ, KTERÝ NEVYŽADUJE NASTAVENÍ MOMENTU NA MINIMUM



I když na konci pracovního cyklu nedojde k uvolnění utahovacího momentu, je zaručen počet cyklů, životnost a přesnost utažení dle požadavků referenčních norem. Aby bylo možné potvrdit tyto parametry, provedlo oddělení výzkumu a vývoje Beta Utensili velké množství testů odolnosti ve vlastních laboratořích i u stovek koncových uživatelů. Tohoto výsledku bylo dosaženo:

- použitím nejvýkonnějších aktuálně dostupných materiálů;
- speciálním tepelným zpracováním vnitřních částí.



Momentový klíč Zero Reset byl kompletně navržen a vyvinut interním týmem a vyrábí se v továrnách Beta Utensili v Itálii za použití 100 % italských dílů.

TECHNOLOGIE ZERO-RESET:

Díky vysoce výkonným materiálům a vylepšenému tepelnému zpracování jak pružiny, tak součástí nastavovacího systému, klíč již nevyžaduje po použití uvolnění napětí.

SNADNÉ NASTAVENÍ:

Noniovou stupnicí lze nastavit minimální intervalové zlomky (v desetínách Nm).



VYLEPŠENÁ VIDITELNOST:

Dvojitě dělení v Nm pro jasnější a jednodušší viditelnost utahovacího momentu.

666

Inovativní momentový klíč Zero-Reset je vybaven obousměrnou ráčnou pro pravostranné dotahování; přesnost momentu: $\pm 3\%$

UNI EN ISO 6789

1/4" 3/8" 1/2"



	Nm	■	▤	L (mm)	g	📄	Kč
666/2	5÷25	1/4"	0,05	273	395	006660702	7 670 Kč 4 400 Kč
666/2X	5÷25	3/8"	0,05	273	405	006660703	7 670 Kč 4 400 Kč
666/5	10÷50	3/8"	0,25	342	680	006660705	8 960 Kč 3 970 Kč
666/10	20÷100	3/8"	0,25	385	760	006660710	7 010 Kč 4 000 Kč
666/10X	20÷100	1/2"	0,25	385	770	006660711	7 160 Kč 4 100 Kč
666/20	40÷200	1/2"	0,5	471	1020	006660720	7 620 Kč 4 330 Kč
666/30	60÷300	1/2"	1	600	1271	006660730	8 650 Kč 4 960 Kč

667

Inovativní momentový klíč Zero-Reset je vybaven oboustranně protlačitelnou ráčnou pro levostranné a pravostranné dotahování; přesnost momentu $\pm 3\%$

UNI EN ISO 6789

1/2" 3/4"



	Nm	■	▤	L (mm)	g	📄	Kč
667/20	40÷200	1/2"	0,5	471	1035	006670720	7 490 Kč 4 250 Kč
667/30	60÷300	1/2"	1	600	1285	006670730	8 350 Kč 4 710 Kč
667/40	80÷400	3/4"	1	710	2220	006670740	20 070 Kč 11 390 Kč

599DGT-AW
NOVINKA!

Elektronický momentový klíč s odečtem utahovacího momentu/úhlu a bezdrátovým přenosem dat, dotahování levostranné - přesnost momentu $\pm 3\%$ a pravostranné - přesnost momentu $\pm 2\%$

UNI EN 26789 ISO 6789



1/4" 3/8" 1/2"

- Typy utahování: utahovací moment, úhel, utahovací moment + úhel
- Duální režim měření: držení maxima a sledování
- Světelné indikátory, přerušovaný zvuk a hmatová zpětná vazba informují uživatele o dosažení nastaveného utahovacího momentu nebo úhlu
- Lze uložit a zobrazit posledních 999 naměřených max. hodnot utahovacího momentu nebo úhlu
- 9 "přednastavených" režimů lze uložit a přednastavit
- Bezpečnostní zamčení klíče
- Klíč lze softwarově přiřadit k určitému uživateli
- Zpřísnění sledovatelnosti dat. Software umožňuje uložit datum a čas, sériové číslo nástroje, nastavenou hodnotu utažení a dosaženou hodnotu a přiřadit je k ID uživatele
- Protiskluzová dvoukomponentní rukojeť
- Klíč + software v 9 jazycích
- Včetně: 3 baterie AA - 1,5 V, bezdrátového USB a softwarového USB

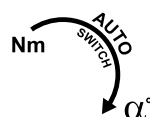

- Obousměrný bezdrátový přenos dat, z klíče do softwaru a naopak, hromadně a následně nebo v reálném čase

- Přizpůsobený software pro zpracování dat s okamžitým, snadno čitelným výsledkem OK/NG a zobrazením grafů v reálném čase

UTAHOVACÍ MOMENT + ÚHEL
599DGT-AW/30

29 500 Kč

17 080 Kč

005990702

Nm	Kgfm	lbf.ft	■	L (mm)	▬▬▬
6÷30	0,6÷3	4,5÷22	1/4"	410	0,1

599DGT-AW/135

30 060 Kč

17 330 Kč

005990713

Nm	Kgfm	lbf.ft	■	L (mm)	▬▬▬
27÷135	2,7÷13,5	20÷100	3/8"	445	1,0

599DGT-AW/340

32 010 Kč

18 190 Kč

005990734

Nm	Kgfm	lbf.ft	■	L (mm)	▬▬▬
68÷340	6,8÷34	50÷250	1/2"	615	1,0

605DGT/2

006050302

175 g



7 520 Kč

4 330 Kč

Elektronický momentový klíč pro utahovací moment až 20 Nm, přesnost: $\pm 4\%$ levostranné, $\pm 3\%$ pravostranné

UNI EN ISO 6789

1/4"

Obousměrná ráčna pro pravostranné a levostranné dotahování



Světelné indikátory a přerušovaný zvuk informuje uživatele, že bylo dosaženo přednastaveného utahovacího momentu

Nm	Kgfm	lbf.in	■	L (mm)	▬▬▬
4÷20	0,4÷2	35÷177	1/4"	210	0,01

677/C



Momentové klíče lomené s oboustrannou ráčnou, levostranné i pravostranné dotahování, přesnost utahování: ± 4 %, v kufříku

Lomený momentový klíč Beta 677 je zvláště vhodný pro náročné použití při vysokých utahovacích momentech. Mechanismus zpětného zvratu informuje uživatele o dosažení nastaveného utahovacího momentu ohnutím klíče v kloubu přibližně o 20°.



• Klíč je složený ze 2 částí: páka s ráčnou a mechanismus zpětného zvratu s nastavením utahovacího momentu



677/C800

UNI EN ISO 6789

3/4"

	Nm	kgfm	lbf.ft	■	L (mm)	▬▬▬▬	kg	📄	Kč
677/C600	120÷600	12÷60	100÷450	3/4"	1059	10	6,0	006770607	30 620 Kč 17 680 Kč
677/C800	200÷800	20÷80	150÷600	3/4"	1319	10	6,7	006770612	31 880 Kč 18 340 Kč
677/C1000	300÷1000	30÷100	200÷750	3/4"	1554	20	7,4	006770616	33 780 Kč 19 460 Kč

605E

Momentový klíč klikací s obousměrnou ráčnou pro levostranné i pravostranné dotahování, přesnost momentu: ± 6%



UNI EN ISO 6789

1/4"

	Nm	kgfm	lbf.in	■	L (mm)	▬▬▬▬	g	📄	Kč
605E/5	1÷5	0,1÷0,5	10÷45	1/4"	190	0,05	180	006050105	6 280 Kč 3 590 Kč
605E/10	2÷10	0,2÷1,0	18÷90	1/4"	190	0,1	180	006050110	6 550 Kč 3 770 Kč

680

Elektronický digitální měřič pro test kalibrace utahovacího momentu

- Pro testování kalibrace šroubováků a momentových klíčů, levostranný i pravostranný chod
- Přesnost: ± 1 % načtené hodnoty
- Barevný LCD displej, 4 číslice
- 3 jednotky měření: Nm - lbf.ft. - lbf.in
- Provozní režimy: Click, Dial, Track
- Umožňuje nastavení 15 různých regulačních parametrů
- S kabelem USB/Micro-USB pro připojení k počítači a přenos dat
- Napájení pomocí adaptérů EU, UK, USA a AU
- Software pro vydávání TESTOVACÍCH ZPRÁV



680/350



680/2100



680/3

680/30



680/3 ~~81 220 Kč~~
006800000 **45 890 Kč**
1,4 kg Nm 0,1÷3 **1/4"**

680/30 ~~80 210 Kč~~
006800003 **45 890 Kč**
1,4 kg Nm 1,5÷30 **40 mm**

680/350 ~~80 470 Kč~~
006800035 **45 890 Kč**
2,6 kg Nm 10÷350 **1 1/2"**

680/2100 ~~119 690 Kč~~
006800210 **68 060 Kč**
3,5 kg Nm 200÷2100 **27 mm**

1150HPC

Kombinované kleště HYPERCUT s ostřími ze slinuté oceli M2

- Stříhové napětí - statická zkouška = -73%
- Průměrná životnost ostří (test ISO 5744) = +127%
- Tvrdost ostří M2 = 65HRC
- Dvoukomponentní rukojeti
- Decentralizovaný kolík umožňuje, aby byl bod otáčení blízký k bodu řezu a to zlepšuje pákový efekt.
- Dokonale zarovnané úzké čelisti s tenkým profilem zajišťují pevné uchopení a to i v místech s velmi omezeným prostorem.
- Kleště jsou vyrobeny ze spolehlivé molybdenové oceli, která je tepelně zpracována tak, aby byla zajištěna pružnost a robustnost, stejně jako pevné uchopení za všech podmínek.

1150HPC

-1 925 Kč

1 063 Kč

011500618

Stříhové napětí - statická zkouška =	-73%
Průměrná životnost ostří = (test ISO 5744)	+127%
Tvrdost ostří M2 =	65HRC

PATENTOVÁNO
ABSOLUTNĚ
PŘELOMOVÁ
A POZORUHODNÁ
KAPACITA STŘIHU

DECENTRALIZOVANÝ KOLÍK UMOŽŇUJE, ABY BYL BOD OTÁČENÍ BLÍŽ K BODU ŘEZU A TO ZLEPŠUJE PÁKOVÝ EFEKT

1169BM/D3

-2 870 Kč

1 645 Kč

011690133

Sada 3 kleští, kombinované kleště, kleště s dlouhými čelistmi a štípací kleště



1082BM 160 mm

1150BM 180 mm

1166BM 160 mm

1169GBM/D2

-1 745 Kč

987 Kč

011690272

Sada 2 kleští, kombinované kleště a štípací kleště s dvoukomponentními rukojetmi a průmyslovou úpravou



1150GBM 180 mm

1082GBM 160 mm



1048N

SIKO KLEŠTĚ S VYNIKAJÍCÍM ÚCHOPEM A ÚŽASNOU MANIPULACÍ



SIKO kleště s rukojet'mi potaženými PVC



- Trojúhelníkový průřez rukojetí pro zvětšení kontaktní plochy s rukou
- Úzké čelisti umožňují přístup do úzkých prostor
- Vyztužený spoj odolnější proti opotřebení
- Rukojeti jsou potaženy protiskluzovým PVC
- Fosfátová povrchová úprava
- Vyrobeny z chrom-vanadiové oceli

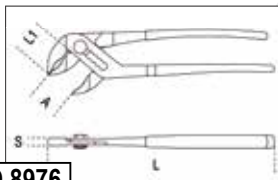

DIN ISO 8976

1048N/D3

010480923

~~3 330 Kč~~

1 900 Kč

Sada 3 SIKO kleští



1048N

	L mm	A Max mm	L1 mm	S mm	g		Kč
1048N 175	175	36	31	11	189	010480910	911 Kč 531 Kč
1048N 250	250	46	38	13	354	010480915	974 Kč 582 Kč
1048N 300	300	60	44	14,8	554	010480920	1 440 Kč 835 Kč
1048N 400	400	96	81	19	1180	010480940	2 250 Kč 1 315 Kč

1048VN

SIKO kleště s oranžově lakovaným povrchem



	L mm	A Max mm	L1 mm	S mm	g		Kč
1048VN 175	175	36	31	11	189	010480111	772 Kč 430 Kč
1048VN 250	250	46	38	13	354	010480116	873 Kč 506 Kč
1048VN 300	300	60	44	14,8	554	010480121	1 275 Kč 734 Kč

1044N 250

010440025

~~848 Kč~~

481 Kč

SIKO kleště, fosfátované, překrývající se spoj, protiskluzové rukojeti potažené PVC

L mm	A Max mm	L1 mm	S mm	g	
250	46	48	8,5	330	010440025



1169N/D4

011690024

~~3 280 Kč~~
1 900 Kč

Sada 4 kleští, kombinované kleště, kleště s dlouhými čelistmi, štípací kleště a SIKO kleště



1082 160 mm

1150 180 mm

1166 160 mm

1048N 250 mm

1031/S4

010310000

~~3 280 Kč~~
1 845 Kč

Sada 4 kleští na pojistné kroužky



1032 180 mm
⊙ 19 + 60 mm

1036 175 mm
● 19 + 60 mm

1038 175 mm
● 19 + 60 mm

1034 170 mm
⊙ 19 + 60 mm

999ESD/B4

009990040

NOVINKA!

~~2 760 Kč~~
1 088 Kč

Sada 4 ESD pružinových pinzet, odolné vůči kyselinám a magnetickému poli



1052

Samosvorné kleště, konkávní čelisti



	L mm	ø Max mm	W g	010520014	784 Kč	455 Kč
1052/140	140	22	175	010520014	784 Kč	455 Kč
1052/190	190	36	360	010520019	873 Kč	506 Kč
1052/240	240	42	590	010520024	949 Kč	557 Kč
1052/300	300	55	900	010520030	1 570 Kč	911 Kč

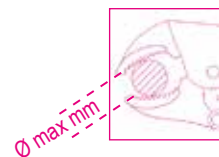

1068

010680000

~~3 560 Kč~~
2 025 Kč

Samosvorné kleště s kluzným kladivem

Samosvorné kleště s 1 kg kluzným kladivem jsou ideální pro stahování vyťahaváků šroubů, zlomených šroubů a plechů, zejména v autoopravárenském průmyslu

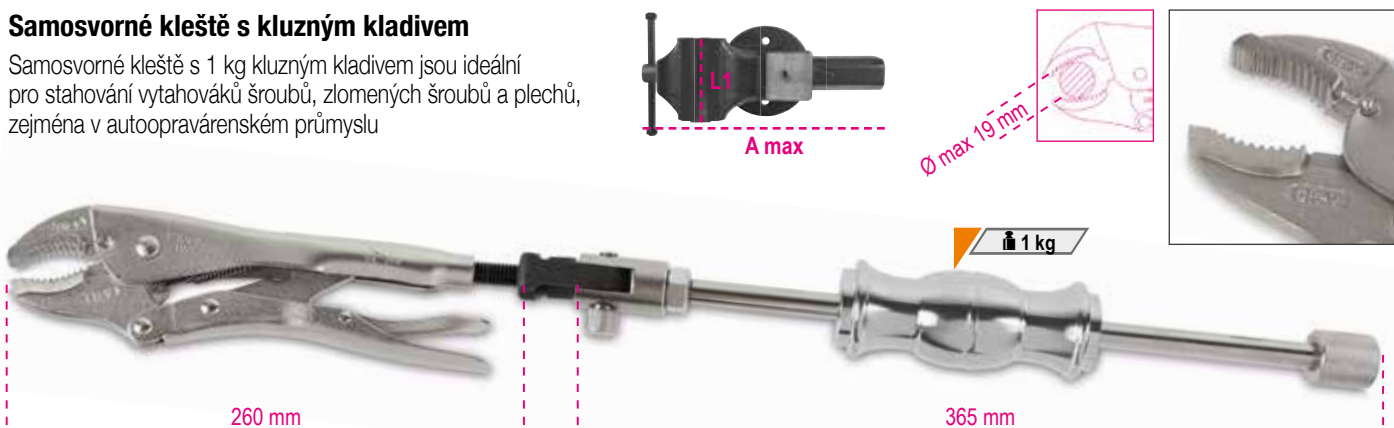

260 mm

365 mm

1 kg

412/SP25 ~~5 450 Kč~~
004120425 **3 140 Kč**

Sada 25 spirálových vrtáků s válcovou stopkou (položka 412) v pouzdře

Ø 1÷13 x 0,5 mm

R ≤ 800 N/mm²
HV ≈ 750÷820
DIN 338



110x190x55 mm



415/SP19 ~~5 410 Kč~~
004150419 **3 040 Kč**

Sada 19 spirálových vrtáků s válcovou stopkou (položka 415) v pouzdře

Pro vrtání do nerezové oceli,
legované oceli, litiny,
poloměkčké oceli a lehké slitiny



115x170x40 mm



416/SP19 ~~3 830 Kč~~
004160419 **2 175 Kč**

Sada 19 vrtáků HSS, se speciálně broušeným dvojitým kuželem

Ø 1÷10 x 0,5 mm

**VĚTŠÍ KAPACITA
VRTÁNÍ**



115x170x40 mm



418/K3 ~~974 Kč~~
004180103 **557 Kč**

Sada 3 sekáčů SDS-plus

Sada obsahuje:

- 1 špičatý sekáč
- 1 úzký plochý sekáč, 20 mm
- 1 široký plochý sekáč, 40 mm

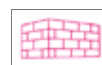

**SDS
plus**



420D/SP8 ~~529 Kč~~
004200200 **304 Kč**

Sada 8 krátkých samostředících vrtáků do dřeva se 2 břity

- Ø 3-4-5-6-7-8-9-10 mm



98x158x18 mm

437P

004370003

~~1 380 Kč~~
784 Kč
Závitník, pro opravy vnitřních a vnějších, pravých a levých závitů

- P 0,80-1,00-1,25-1,50-1,75-2,00-2,50-3,00 mm



230 mm

437U/09

004370550

~~10 020 Kč~~
5 770 Kč
Sada pro opravy poškozených závitů

- M5X0,8
- M6X1,0
- M8X1,25
- M10X1,5
- M12X1,75



370x230x55 mm

451/C8

004510308

~~9 670 Kč~~
5 540 Kč
Sada 8 fréz na otvory, HSS, plně vybrušované

- Maximální tloušťka: 5 mm



270x225x70 mm

446/C110

004460060

~~25 710 Kč~~
13 890 Kč
Sada závitníků 430, 433 a závitnic 440, 440A, 441, 441A z chromové oceli, metrický závit a příslušenství, v dřevěném pouzdře

III	I	II	III
430 M mm	433 M mm	440/440A M mm	441/441A M mm
2x0,4	6x0,75 - 7x0,75	2x0,4	6x0,75 - 7x0,75
3x0,5	8x0,75 - 8x1	3x0,5	8x0,75 - 8x1
4x0,7	9x0,75 - 9x1	4x0,7	9x0,75 - 9x1
5x0,8	10x0,75 - 10x1	5x0,8	10x0,75 - 10x1
6x1	10x1,25 - 11x0,75	6x1	10x1,25 - 11x0,75
7x1	11x1 - 11x1,25	7x1	11x1 - 11x1,25
8x1,25	12x0,75 - 12x1	8x1,25	12x0,75 - 12x1
9x1,25	12x1,25 - 12x1,5	9x1,25	12x1,25 - 12x1,5
10x1,5	14x1 - 14x1,25	10x1,5	14x1 - 14x1,25
11x1,5	14x1,5 - 16x1	11x1,5	14x1,5 - 16x1
12x1,75	16x1,5 - 18x1,5	12x1,75	16x1,5 - 18x1,5
14x2		14x2	
16x2		16x2	



 435/0 444/1 436/1
 435/3 444/2

500x337x60 mm

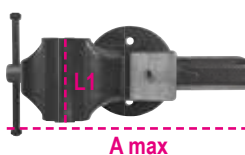
1599F
Paralelní kované svěráky na stůl

 Plně litá ocel. Frézovaný a kalený povrch čelistí.
 Velká hloubka upnutí.

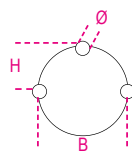
A max



	L mm	BxH mm	ø mm	A max mm		Kč
1599F/100	100	92x46	11	125	015990100	9 620 Kč 5 540 Kč
1599F/125	125	108x54	13	150	015990125	12 270 Kč 6 930 Kč
1599F/150	150	125x62	13	200	015990150	17 230 Kč 9 720 Kč
1599F/175	175	140x70	15	220	015990175	23 530 Kč 13 330 Kč

1691MG

Svinovací metry s magnetem

- Nárazuvzdorné tělo z ABS
- Ocelové pásmo
- Třída přesnosti II

	L m	S m		Kč
1691MG/5	5	25	016910405	425 Kč 240 Kč
1691MG/8	8	25	016910408	595 Kč 329 Kč
1691MG/10	10	25	016910410	630 Kč 354 Kč



1650

Posuvné měřítko vyrobeno z kalené nerezové oceli, v koženém obalu

- Přesnost 0,05 mm
- Pružinová aretace

	A Max mm	L mm	B mm	G mm		Kč
1650/150	150	235	40	0,05-1/128	016500001	1 795 Kč 1 037 Kč
1650/200	200	290	49	0,05-1/128	016500002	2 365 Kč 1 365 Kč

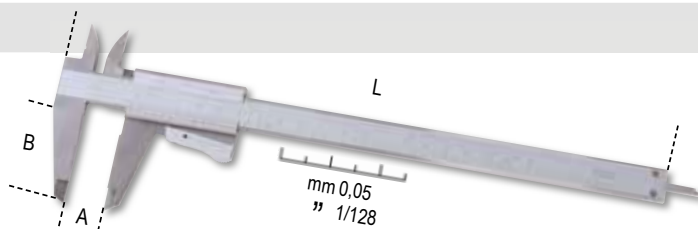

DIN 862
UNI EN ISO 13385-1



1651DGTB

Digitální posuvné měřítko, přesnost 0,01 mm

- Přesnost 0,01 mm
- Aretace otočným šroubem
- Odečet v mm nebo palcích
- Nastavte nulu v jakékoli poloze
- Hloubkoměr do 300 mm
- Pouzdro z tvrdého plastu

	A Max mm	L mm	B mm	G mm		Kč
1651DGTB 150	150	235	40	0,01-0,0005	016510211	3 040 Kč 1 745 Kč
1651DGTB 200	200	285	50	0,01-0,0005	016510212	3 950 Kč 2 275 Kč
1651DGTB 300	300	400	60	0,01-0,0005	016510213	5 160 Kč 3 010 Kč

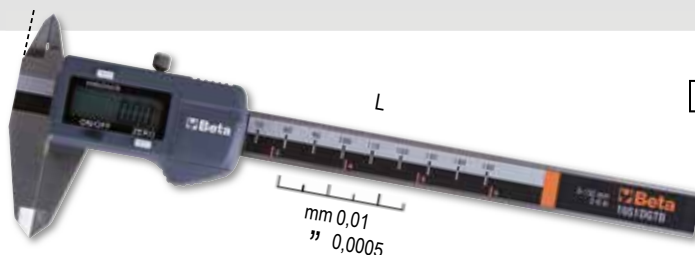

DIN 862
UNI EN ISO 13385-1

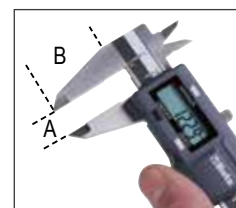

1674C

016740230

~~559 Kč~~
329 Kč

Tesařské kombinované úhelníky s rýsovací jehlou a vodováhou

- Dvojitá mm stupnice
- Vodováha



1693L 40

016930040



4 420 Kč
2 560 Kč

Laserový multifunkční měřič vzdálenosti, 40 m, s libelami

MĚŘENÍ:

- Měření vzdálenosti
- Kontinuální měření a stanovení minimální vzdálenosti

FUNKCE:

- Sčítání/odečítání výsledků
- Měření povrchu
- Měření objemu
- Nepřímé měření proměnných (pomocí Pythagorovy funkce)
- Měření sklonu

Charakteristické vlastnosti:

- Automatické vypnutí
- Životnost baterie: až 5.000 měření
- Měkké pouzdro (součástí balení)

TECHNICKÁ DATA:

- Rozsah měření: 0,05 ÷ 40 m (0,2palce ÷ 131stop)
- Jednotky: m, in, ft
- Přesnost měření: ±1,5 mm (± 0,06 palce)
- Třída laseru: 2
- Paměť: až 99 měření
- Napájení: 2 baterie AAA 1,5V

S LIBELAMI

40 m

IP54



1696T

Vodováha s magnetickou základnou, vyrobená z profilovaného hliníku, se 3 nerozbitnými libelami

- Základna s V-profilem
- Přesnost: 0,5 mm/m



	L mm	H mm	S mm		Kč
1696T 600	600	66	28	016960506	2 225 Kč 1 240 Kč
1696T 800	800	66	28	016960508	2 480 Kč 1 390 Kč
1696T 1000	1000	66	28	016960510	2 620 Kč 1 465 Kč
1696T 1200	1200	66	28	016960512	3 250 Kč 1 820 Kč

1760/IR500

017600350

4 720 Kč

2 660 Kč



Digitální infračervený teploměr s dvojitým laserovým zaměřovacím systémem



500 °C

TECHNICKÁ DATA :

- Teplotní rozsah: -50 ÷ 500 °C (-22 ÷ +932 °F)
- Rozlišení displeje: 0,1 °C (0,1 °F)
- Zářivost: nastavitelná 0,1 ÷ 1
- Přesnost: -50 °C ÷ +20 °C (+/- 3 °C); 20 ÷ 500 °C (+/- 2% nebo 2 °C)
- Optické rozlišení (D: S): 12: 1
- Automatické vypnutí: cca 10 sekund
- Provozní teplota: 0 °C ÷ 50 °C
- Skladovací teplota: -20 °C ÷ 60 °C
- Napájení: 1 - 9V baterie

1760PA/AC-DC

017600000

9 790 Kč

5 540 Kč



Amperometrická svorka a digitální multimetr

A: AC/DC
V: AC/DC

SPECIFIKACE:

- DC napětí: 0.1mV ÷ 600V
- AC napětí: 0.1mV ÷ 600V
- AC proud: 0.01A ÷ 1000A
- DC proud: 0.01A ÷ 1000A
- Odpor: 0.1Ω ÷ 40MΩ
- Kapacita: 0.001nF ÷ 40 μF
- Frekvence: 0.001kHz ÷ 4kHz
- Teplota: -40°C ÷ 1000°C
-40°F ÷ 1832°F

1000 A



17600HM/2

017600027

10 860 Kč
6 100 Kč

NOVINKA!

Megaohmmetr pro vysokonapět'ové testy izolačního odporu

Náš megaohmmetr je synonymem technologie a přesnosti pro skutečně profesionální měření. S izolační schopností až 100 GΩ při napětí 1000 V je tento přístroj ideální pro profesionální a přesná měření ve všech elektrických aplikacích.

Vhodné zejména pro elektrické a hybridní automobily.

Vlastnosti:

- Test izolačního odporu do 100 GΩ s napětím 1000V
- Velký displej pro přímé čtení, podsvícený
- Ochrana proti vodě: IP67
- Pryžová základna pro vyšší komfort obsluhy
- Dvojité izolované svorky CAT IV 600V, CAT III 1000V
- Ideální pro elektrické a hybridní automobily



ZVLÁŠTĚ VHODNÉ PRO
ELEKTRICKÉ A HYBRIDNÍ AUTOMOBILY

	Rozsah měření	Základní přesnost
Střídavé napětí:	10V - 600V	±(1.5% +5)
Stejnoseměné napětí:	0V - ±600V	±(1.5% +5)
Odpor:	0.01Ω - 200Ω	±(2% +5)
Izolační odpor @1000V:	0.01Ω - 100GΩ	±(1.5% +5)
Frekvence:	1~1KHz	±(0.1% +3)

1760/RMS

017600020

8 810 Kč

5 090 Kč



Průmyslový digitální multimetr přesný a robustní, v 6 mm tvarovaném plášti, s protiskluzovou vnější pryžovou částí odolnou proti nárazům

- Ochrana proti vodě IP67
- Ochrana do 1000 V
- Zkoušeno na náhodný pád z výšky až 2 m
- Chráněné přívody
- Automatické nastavení rozsahu
- Velký displej s přímým odečtem, osvětlený, modrý
- Teplotní sonda typu K (součást dodávky)
- Automatické vypínání
- Pryžová podstava svorek pro zvýšený komfort obsluhy
- Dvojité izolované svorky, 1000 V, 1 m dlouhé
- Dodává se v měkkém pouzdře
- CAT IV 600V/ CAT III 1000V
- Skutečná efektivní hodnota TRUE RMS



IP67



	Rozsah měření	Základní přesnost
AC/DC napětí	110mV - 600V ±0.8%	- ±2% rdg
AC/DC proud	110μA - 10A ±1.5%	- ±2% rdg
Odpor	110Ω - 40MΩ ±1.2%	- ±2.5% rdg
Kapacita	11nF - 40mF ±5%	- ±10% rdg (až do 11mF)
Frekvence	1100Hz - 110 MHz ±1.2%	- ±1.5% rdg
Teplota	-32°C - +1000°C ±3%	- ±5% rdg
Dioda	3V DC ±10% rdg	
Test plynulosti	<30 Ω	

1760S

017600022

2 530 Kč

1 465 Kč



Kompaktní digitální multimetr

- Třída těsnosti IP40
- Automatický výběr měřicího rozsahu
- Velký displej s modrým podsvícením
- Automatické vypnutí
- Indikátor nabití baterie
- Měkké pouzdro
- Kat. III 600V
- Měří skutečnou efektivní hodnotu TRUE RMS
- Rozměry: 153x75x42 mm



IP40



Technická data:

Napětí DC: 200 mV-2/20/200/600V
 Napětí AC: 100/600V
 Proud DC: 200 mA-10 A
 Proud AC: 0,01-10 A
 Odpor: 200Ω - 2/20/200 kΩ - 2 MΩ
 Test diod: 0,4 ÷ 0,7
 Napájení: 2 baterie AAA 1,5V

1370

Zámečnická kladiva s dřevěnou násadou



HICKORY UNI 7778 DIN 1041

	g	kg		Kč
1370/300	300	439	013700053	453 Kč 253 Kč
1370/500	500	669	013700055	554 Kč 329 Kč
1370/800	800	949	013700058	721 Kč 430 Kč
1370/1000	1000	1180	013700060	860 Kč 506 Kč
1370/1500	1500	1722	013700065	987 Kč 582 Kč
1370/2000	2000	2181	013700070	1164 Kč 683 Kč

1370T

Kladiva se sklolaminátovou násadou



	g	kg		Kč
1370T/300	300	452	013700630	671 Kč 380 Kč
1370T/500	500	663	013700650	734 Kč 430 Kč
1370T/800	800	1017	013700680	784 Kč 455 Kč
1370T/1000	1000	1279	013700700	987 Kč 582 Kč
1370T/1500	1500	1740	013700750	1151 Kč 658 Kč

32AU

000320160

~~1580 Kč~~
911 Kč

Automatický důlčik



L 150 mm

Ø 3 mm

1390

Palička s měkkými úderníky a dřevěnou násadou



UNI 7784

	Ø mm	kg		Kč
1390/22	22	134	013900022	554 Kč 329 Kč
1390/28	28	230	013900028	683 Kč 405 Kč
1390/35	35	365	013900035	936 Kč 531 Kč
1390/45	45	689	013900045	1490 Kč 860 Kč
1390/60	60	1462	013900060	2520 Kč 1 465 Kč

33NR

Raznice čísel

- Raznice čísel pro gravírování oceli s odolností R do 80 kg/mm²
- Sada 9 raznic: číslo 0 až 9 (číslo 9 platí i pro číslo 6)



	H mm	L mm	A mm		Kč
33NR 3	3	61	6,35	000330003	633 Kč 354 Kč
33NR 4	4	62	7,93	000330004	772 Kč 455 Kč
33NR 5	5	62	7,93	000330005	772 Kč 455 Kč
33NR 6	6	68	9,52	000330006	936 Kč 531 Kč
33NR 8	8	71	12,7	000330008	1365 Kč 784 Kč

33LT

Raznice písmen

- Raznice písmen pro gravírování oceli s odolností R do 80 kg/mm²
- Sada 27 raznic: písmena A až Z + &



	H mm	L mm	A mm		Kč
33LT 3	3	61	6,35	000330023	1785 Kč 1 037 Kč
33LT 4	4	62	7,93	000330024	2175 Kč 1 265 Kč
33LT 5	5	62	7,93	000330025	2175 Kč 1 265 Kč
33LT 6	6	68	9,52	000330026	2670 Kč 1 545 Kč
33LT 8	8	71	12,7	000330028	4010 Kč 2 300 Kč

1547/C6

015470006

~~8 380 Kč~~
4 710 Kč

Sada dvouramenných stahováků ložisek

Ložiska:

1547/1

6011-6014, 6206-6211, 6303-6308, 6403-6405

1547/2

6004-6010, 6200-6205, 6300-6304

- Rychlé a bezpečné vytahování



420x185x60 mm

1545/C5M

015450011

~~16 300 Kč~~
9 230 Kč

Sada stahováku 1542/1 a 5 stahováků 1544



265x180x45 mm

	A mm	C mm
1544/1	9+12	0,80
1544/2	13+17	1,15
1544/3	16+21	1,70
1544/4	20+25	1,65
1544/5	25+30	2,00



1430/S5

014300105

~~746 Kč~~
430 Kč

Sada 5 kuželových vytahováků na zlomené šrouby a čepy, vyrobených z kalené oceli (položka 1430/..), v krabičce

1430/1-1430/2-1430/3

1430/4-1430/5



1500N

Univerzální stahováky se 2 posuvnými rameny

- Speciální konstrukce ramen pro automatické zajištění ramen při zatížení
- Pro vnější i vnitřní použití
- Ramena lze posouvat podél příčnicku

	A min+max mm	L mm	L1 mm	● mm	A1	015000600	Kč
1500N/0	18÷65	70	100	15	110	015000600	2 225 Kč 1 290 Kč
1500N/1	23÷70	100	130	17	130	015000601	2 325 Kč 1 340 Kč
1500N/2	23÷100	100	130	17	160	015000602	2 520 Kč 1 440 Kč
1500N/3	35÷140	150	190	20	230	015000603	4 190 Kč 2 430 Kč
1500N/4	35÷190	150	190	20	280	015000604	4 500 Kč 2 580 Kč
1500N/5	43÷250	205	295	27	360	015000605	8 680 Kč 4 980 Kč
1500N/6	43÷320	205	295	27	430	015000606	9 410 Kč 5 440 Kč



332
Řezač MINI na trubky z mědi a lehkých slitin

	L mm	Ø mm "		Kč
332	59	3÷16 1/8"÷5/8"	003320001	683 Kč 380 Kč
332/2	63	3÷28 1/8"÷1"1/8"	003320003	772 Kč 430 Kč

376
Hasák na trubky, švédské provedení, 90° ploché čelisti

	L mm	Ø "	Ø mm		Kč
376 320	320	1" gas	34	003760032	1 440 Kč 810 Kč
376 410	410	1 1/2" gas	49	003760041	1 895 Kč 1 088 Kč
376 550	550	2" gas	60	003760055	2 950 Kč 1 645 Kč
376 630	630	3" gas	90	003760063	5 360 Kč 3 040 Kč

342
Nůžky s ráčnou pro plastové trubky
~~1 545 Kč~~
886 Kč

 Ø 0÷42 mm
 1"5/8

363
Hasák na trubky vyrobený z lehké slitiny

	L mm	Ø "	Ø mm		Kč
363 350	350	2" gas	60	003630035	1 960 Kč 1 139 Kč
363 450	450	2 1/2" gas	76	003630045	2 640 Kč 1 545 Kč
363 600	600	3" gas	90	003630060	4 470 Kč 2 580 Kč
363 900	900	5" gas	140	003630090	8 380 Kč 4 880 Kč
363 1200	1200	6" gas	165	003630120	8 880 Kč 5 160 Kč

1750KG10
~~5 690 Kč~~
3 290 Kč
Páková mazací pistole, 10 kg, s vysokotlakou hadicí, 2 m

- Kompletní s otočnou koncovkou, zamezující zaškrcení hadice, tělo z hliníkového odlitku s kontrolním ventilem

3 rozdílné úrovně tlaku:

- 4 g at 275 bar
- 7 g at 206 bar
- 9 g at 137 bar



312,5 mm

345SB
~~683 Kč~~
380 Kč
Odjehlovač s otočným náhradním břitem

- Pro trubky z mědi, lehkých slitin a PVC.
- Dodáváno se 2 čepelemi

 L mm
 150

1750
~~1 285 Kč~~
734 Kč
Mazací lis ovládaný páčkou, 500 ccm
550 BAR

BEZDRÁTOVÉ NABÍJENÍ



Na základě vylepšené LED technologie, delší životnosti baterie, kratší doby nabíjení, pečlivé pozornosti k materiálům a neustálého hledání inovativních řešení, představují pracovní lampy Beta výjimečnou kombinaci designu, funkčnosti a výkonu.

Sortiment osvětlení zahrnuje širokou škálu produktů navržených tak, aby uspokojily všechny požadavky uživatelů, od kontroly malých potrubí k osvětlení velkých pracovních ploch.

Komplexní řada navržená tak, aby umožnila profesionálům pracovat co nejlépe, v jakémkoli odvětví a za jakýchkoli podmínek.



1833XSW

018330011

~~1 380 Kč~~

784 Kč

Inspekční LED svítilna s bezdrátovým nabíjením

- 2 nastavení jasu: LED SMD, 250 - 80 lumenů
- Dobíjecí baterie: 3,7 V 700 mAh., 2,59 Wh Li-ion
- 2 režimy nabíjení: s bezdrátovou nabíječkou 1839BRE přes port USB-C
- Doba nabíjení: 2h s bezdrátovou nabíjecí základnou 2h přes port USB-C
- Výdrž baterie: 2-8h
- LED indikátor stavu nabití baterie
- Magnety na základně a zadní straně
- Spona na opasek
- IP54
- IK07
- Kabel USB-C je součástí balení



L 145 mm



1833MW

018330013

~~2 520 Kč~~

1 440 Kč

Svítilna LED s vysokým jasem a bezdrátovým nabíjením

- 4 nastavení jasu: LED SMD, 1000 - 400 - 30 - 5 lumenů
- Dobíjecí baterie: 3,7 V 2600 mAh, 9,62 Wh Li-ion
- 2 režimy nabíjení: s bezdrátovou nabíječkou 1839BRE přes port USB-C
- Doba nabíjení: 6 h s bezdrátovou nabíječkou 4h přes port USB-C
- Výdrž baterie: 2-200h
- 3-LED indikátor stavu nabití baterie
- Magnet na zadní straně
- IP68
- IK07
- Kabel USB-C je součástí balení



L 160 mm



BEZDRÁTOVÉ NABÍJENÍ ((••))

1838SW

018380142

~~2 800 Kč~~

1 620 Kč

LED dobíjecí inspekční svítilna s bezdrátovým nabíjením

- Baterie 3.6V 3.350mAh Li-ion
- 2 režimy nabíjení: bezdrátový s nabíječkou 1839BRW a přes port USB-C
- Doba nabíjení: 6,5h s bezdrátovým nabíjením 4,5h s USB-C
- Pracovní doba na 1 nabití: přední: 3-5h bodové (v horní části): 7h
- 3-LED indikátor nabití
- Základnu lze otočit o 180°
- Z protiskluzové pryže
- Dva pohyblivé háčky
- Magnety v základně a na zadní straně
- IP65
- IK07



• Dva světelné zdroje:

- přední: LED COB, 3 intenzity jasu: 250 - 500 - 1000 lumenů
- bodové (v horní části): LED SMD, 200 lumenů



1836AW

018360051

~~2 075 Kč~~

1 215 Kč

LED čelovka s bezdrátovým nabíjením, 2 světelné zdroje

- Dobíjecí baterie: Li-Ion 3,7 V, 1500 mAh, 5,55 Wh
- Port USB-C
- Dodáváno s kabelem USB-C
- Doba nabíjení:
 - 2,5 h s napájením
 - 4,5 h se základnou pro bezdrátové nabíjení
- Výdrž baterie: přední: 4-18 h bodové: 4 h
- IP65
- IK07



• 2 světelné zdroje:

- přední: 3 intenzity jasu, LED COB, 30 - 200 - 400 lumenů
- bodové: LED COB, 400 lumenů



1838POCKET

018380080

~~1 960 Kč~~

1 139 Kč

Akumulátorová LED svítilna s kloubem, bezdrátovým nabíjením a duálním vyzařováním světla

- Baterie 3,7 V 2600 mAh Li-ion
- 2 režimy nabíjení: bezdrátový s nabíječkou 1839BRW přes port USB-C
- Doba nabíjení: 4,5 h s bezdrátovým nabíjením 4 h s USB-C
- Pracovní doba na 1 nabití: hlavní světlo: 3-9 h bodové světlo: 4,5 h
- 3-LED indikátor nabití baterie
- Základnu lze otočit o 210°
- Z protiskluzové pryže
- 1 magnet v základně
- IP65
- IK07
- Dodáváno s kabelem USB-C



• Dva světelné zdroje:

- hlavní světlo: LED COB, 3 intenzity jasu: 160 - 400 - 800 lumenů
- bodové světlo: LED SMD, 250 lumenů

• Úhel paprsku světla:

- hlavní světlo: 160°
- bodové světlo: 18°



BEZDRÁTOVÉ NABÍJENÍ ((☉))

1839BRW

018390002

-2 640 Kč

1 545 Kč

Bezdrátová nabíječka, kompatibilní s 1838POCKET, 1838SW, 1836AW, 1833XSW a 1833MW

- 2 nabíjecí stanice s magnetickým držákem pro současné nabíjení 2 svítlen
- Vyklápěcí kolébka pro bezdrátové nabíjení mobilního telefonu
- LED indikátor stavu nabíjení
- Max. zatížení: 10W x 2
- Napájení: AC 100-240V 50/60Hz
- Výstup: DC 12V 1,5A
DC 9V 2A
DC 5V 3A
- Port USB-C
- IP20
- IK07



- Lze zavěsit na stěnu pomocí:
 - 3 silných magnetů na zadní straně
 - 2 děr na šrouby

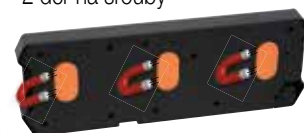

SADA S BEZDRÁTOVÝM NABÍJENÍM ((☉))

Sada obsahuje produkty plnicí různé funkce. Bezdrátová technologie navíc umožňuje obejít se bez kabelů, což má za následek pohodlnější a přehlednější nabíjení.

Bezdrátová technologie představuje jednu z nejnovějších inovací pro pracovní osvětlení a umožňuje snadné nabíjení.

1839W/K1

018390810

-1 400 Kč

3 850 Kč

-1 520 Kč

3 920 Kč
1839W/K2

018390820

Sada lampy 1838SW a svítliny 1838POCKET, s bezdrátovou nabíječkou 1839BRW

- LED dobíjecí inspekční svítlna s bezdrátovým nabíjením 1838SW
- LED kapesní svítlna s bezdrátovým nabíjením 1838POCKET
- bezdrátová nabíječka 1839BRW

Sada svítlen 1838SW a 1836AW, s bezdrátovou nabíječkou 1839BRW

- LED dobíjecí inspekční svítlna s bezdrátovým nabíjením 1838SW
- LED čelovka s bezdrátovým nabíjením 1836AW
- bezdrátová nabíječka 1839BRW

**Ušetřete až
3 600 Kč**

1838SW
1838POCKET
1839BRW
1839BRW
1838SW

1836AW

1833

Inspekční LED svítilna s vysokým jasem, vyrobená z eloxovaného hliníku

- Nastavitelné zaostření
- Nastavitelné 2 intenzity jasu
- IP66



Výdrž baterie 10.0 h - L 150 mm

1833 S

~~1 101 Kč~~
607 Kč

018330002



Výdrž baterie 7.5 h - L 162 mm

1833 M

~~1 380 Kč~~
810 Kč

018330003

1837C



Dobíjecí LED stavební reflektor

- 3 nastavení jasu
- Nabíječka baterie: vstup: 100-240V AC – 50/60Hz; výstup: 15V 1,5A
- Doba nabíjení: 4 hodiny
- 3-LED indikátor nabití
- Může se otáčet až o 180°
- IP65
- IK07



500/1000/2100 lumenů

1837C/2100

~~5 480 Kč~~
3 210 Kč

018370210



1100/2100/4300 lumenů

1837C/4300

~~8 050 Kč~~
4 660 Kč

018370430

1837S

~~1 785 Kč~~
987 Kč

Teleskopický stativ pro stavební reflektor

- Vyrobený z kovu
- Nastavitelná výška: 70 ÷ 155 cm
- Kompatibilní s položkami 1837C a 1838FLASH



1838FLASH

~~9 720 Kč~~
5 260 Kč

018380300

Nabíjecí mimořádně kompaktní bodové světlo navržené tak, aby nabídlo co možná nejlepší řešení pro každý způsob použití



- IP65 - bez externího zdroje napájení
- Dvojitá svítivost: 650 / 300 lumenů
- Lithium polymer baterie 7.4 V 4000 mAh



12V



230V

5 m



85x100x155 mm



360°

1/4"

1838/11LED

~~4 760 Kč~~
2 610 Kč

018380111



Dobíjecí inspekční lampa s ultravelkou svítivostí LED, lithium polymerová baterie

- Kompaktní tělo vyrobeno z protiskluzové pryže
- S nabíjecí stanicí, 110-230Vac



Přední LED s vysokým rozptylem světla



Bodové LED světlo



Otočný háček



<20%



1838PN**NOVINKA!**

018380008

-1 620 Kč
835 Kč**Dobíjecí LED montážní svítilna**

- **2 zdroje světla: hlavní a bodové**
- 3 intenzity jasu:
 - hlavní COB LED 350 - 175 lumenů
 - bodové: SMD LED 120 lumenů
- Dobíjecí baterie: Li-Ion 3,7 V, 1600 mAh
- Doba nabíjení: 2,5 hod
- Výdrž baterie:
 - hlavní: 6/3 hod
 - bodové: 6 hod
- Magnetická základna
- Spona na opasek/magnet
- IP65
- IK07
- Kabel USB-C je součástí balení

**1838COMPACT****NOVINKA!**

018380011

-1 810 Kč
987 Kč**Dobíjecí, kompaktní LED svítilna**

- **2 zdroje světla: hlavní a bodové**
- 3 intenzity jasu:
 - hlavní COB LED 300 - 120 lumenů
 - bodové LED SMD 150 lumenů
- Dobíjecí baterie: Li-Ion 3,7 V, 1500 mAh
- Doba nabíjení: 2,5 hod
- Výdrž baterie:
 - hlavní: 7/3,5 hod
 - bodové: 6 hod
- Lze zavěsit, s protiskluzovým gumovým tělem odolným proti nárazům
- Háček lze otáčet o 360°
- Magnetickou základnu lze otočit o 180°
- Spona na opasek
- IP65
- IK07
- Kabel USB-C je součástí balení



60,8x26x120 mm

**1838SLIM**

-2 100 Kč

1 164 Kč

018380221

Tenká dobíjecí kloubová 3-LED svítilna

- Magnetická základna
- Doba nabíjení: 2,5h
- Výdrž: 2-4h/ bodové 3h

3 zdroje světla

- Přední: 100/200 lumenů
- Zadní: 180 lumenů
- Bodové (hlava): 80 lumenů



L 307 mm

**1838AM**

-3 110 Kč

1 720 Kč

018380400

Dobíjecí a kloubová LED inspekční lampa, se 2 zdroji světla, otočná o 180°, s otočnou magnetickou základnou a háčkem**2 zdroje světla:**

- přední světlo: LED COB, 60-700 lumenů, lze nastavit potenciometrem
- bodové světlo (v horní části): LED SMD, 120 lumenů, vypínač ON-OFF
- Dobíjecí lithium-iontová baterie 3,6V 2.600mAh
- Port USB-C
- Dodáváno s nabíječkou 100-240V/50-60Hz
- Doba nabíjení: 4h
- Životnost baterie:
 - přední světlo: 2,5-16h
 - bodové světlo: 10h
- 3-LED indikátor stavu baterie
- Otočný háček
- IP54

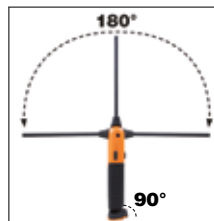

- Kloubová a otočná o 180° (± 90° ve srovnání s osou)
- Magnetická základna (s neodymovým magnetem), otočná o 90°



L 405 mm



1741TR

017410410

~~1 200 Kč~~
633 Kč
**Nýtovací kleště s otočnou hlavou
 a 4 výměnnými koncovkami**

Ø mm	2,4	3,2	4	4,8
Hliník	•	•	•	•
Ocel	•	•	•	
Inox	•	•	•	

L 285 mm
NOVINKA!

1741

017410003

~~1 101 Kč~~
607 Kč
**Nýtovací kleště
 se 4 výměnnými koncovkami**

Ø mm	2,4	3,2	4	4,8	5
Hliník	•	•	•	•	•
Ocel	•	•	•	•	•
Inox	•	•	•		

L 260 mm

1741P

017410303

~~1 530 Kč~~
835 Kč
**Nýtovací kleště pro velkou zátěž
 se 4 výměnnými koncovkami**

Ø mm	2,4	3,2	4	4,8	5
Hliník	•	•	•	•	•
Ocel	•	•	•	•	•
Inox	•	•	•		

L 260 mm

1741U

017410450

~~1 365 Kč~~
784 Kč
**Ultra kompaktní nýtovací
 kleště s nastavitelnou silou
 a 4 výměnnými koncovkami**

Ø mm	2,4	3	3,2	4	4,8
Hliník	•	•	•	•	•
Ocel	•	•	•	•	•
Inox	•	•	•		

**3 ČELISTI:
 VYLEPŠENÝ
 ÚCHYT**
L 200 mm

NÁŘADÍ PRO ELEKTRIKÁŘE

BM Group navrhuje, vyrábí a distribuuje spojovací díly a elektroinstalační produkty od roku 1958. Kvalita, bezpečnost a spolehlivost byly vždy klíčovými hodnotami BM. V kombinaci s vášní pro dokonalost umožnily tyto hodnoty společnosti vyvinout se – krok za krokem – v měřítko na trhu s elektrickými materiály. V roce 2018 BM Group převzala společnost Beta Utensili.

Tato sekce obsahuje přesný výběr produktů pod značkou s názvem BM a doplňuje produktovou řadu Beta.

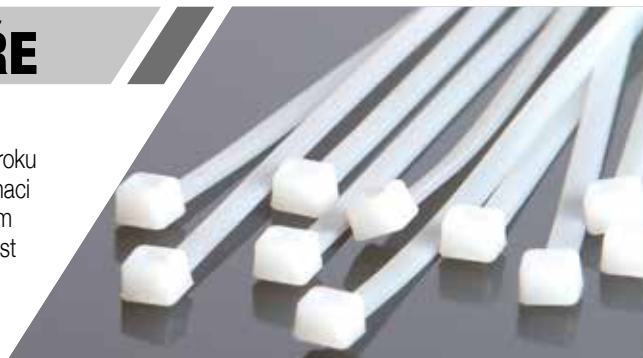
1608/C9

016080045

2 kg

~~7 210 Kč~~
3 870 Kč

Sada 450 konektorů
a krimpovacích kleští

451x

420x185x60 mm

1748-N

BM1100

~~1 795 Kč~~
961 Kč

Kleště na stahovací pásy
o šířce od 2,5 do 4,8 mm

- Automatická regulace napnutí a odříznutí konce pásy
- Materiály: rám z polymeru a sklolaminátu, vnitřní části z kovu



max 4,8 mm

1609B

016090101

~~9 510 Kč~~
5 440 Kč

Mechanické krimpovací kleště

- Pro neizolované měděné konektory, 10÷120 mm²
- Protiskluzová pryžová rukojeť
- Vnitřní čep průřezu „H“ pro bezkonkurenční hladkost děrování
- Vyrobeno z leštěné oceli



L 600 mm

 10÷120 mm²

1149F

011490010

~~519 Kč~~
304 Kč

Přední kleště na odstraňování izolace
kabelů s břitem, samonastavovací

- Samonastavování na průměr drátu
- Nastavitelná délka odizolování
- Nastavení izolačního řezného tlaku
- Stříhání drátu

 0,2÷6 mm²

1606T

016060005

~~9 290 Kč~~
4 980 Kč

Krimpovací kleště pro trubkové svorky,
4stranné krimpování

Snížené namáhání páky



1128FX
~~962 Kč~~
531 Kč

011280090

Nůžky pro elektrikáře, rovné čepele z nerezové oceli, s mikroozubením, drážkou pro stříhání kabelů a krimpovacími kleštěmi pro trubkové svorky

- Kloubové pouzdro s háčkem
- Rukojeti z dvoukomponentního materiálu
- Protiskluzový kolík

1128BMX
~~526 Kč~~
304 Kč

011280051

Nůžky pro elektrikáře, rovné břity z nerezové oceli, s mikroozubením

- Rovné čepele z nerezové oceli
- Drážka pro stříhání drátu
- Mikroozubení na jedné straně

1128BAX
~~987 Kč~~
557 Kč

011280088

Dvojčinné nůžky pro elektrikáře, s ozubeným profilem v DLC-povrstvené nerezové oceli

- Vysoká tvrdost povrchu ostří (odolnost vůči odření a opotřebení)
- Nízký koeficient tření (hladký chod a nepřilnavost)
- Vystředěný kolík s ochranou proti ztrátě
- Velká rukojeť se žlábkem pro přidržení trubkoviny
- S plastovým obalem

**+ TVRDOSTI
- KOEFICIENTU
TŘENÍ**



PATENTOVÁNO

Profil ozubení:

navržené pro zvětšování
děr v plastu, od pr. 13 do 25 mm

1771BM
~~605 Kč~~
354 Kč

017710050

Nůž s odlamovací 18 mm čepelí, 6 náhradních čepelí

- Protiskluzová dvoukomponentní rukojeť
- Automatické nasazování nové čepele
- Bezpečnostní posuvný jezdec

1778SOS
~~974 Kč~~
531 Kč

017780080

Servisní nůž do auta s kladivem na proražení skla a řezákem na bezpečnostní pásy, v pouzdře

- s klipem a látkovým pouzdrem s poučkem
- rukojeť z eloxovaného hliníku
- bezpečnostní zámek čepele

1772M
~~552 Kč~~
329 Kč

017720040

Bezpečnostní nůž s trapézovou vysunovací čepelí, dodávaný se 3 čepelími

- Čepel se zatahuje pomocí automatického pružinového mechanismu
- Hliníkové tělo
- Zásobník čepelí v rukojeti



1778MT VÍCEÚČELOVÝ NÁSTROJ S BITY A POUZDREM



Víceúčelový nástroj BETA vyniká od podobných komerčně dostupných nástrojů typickými znaky BETA: kleště, které jsou synonymem bezkonkurenční kvality, sofistikovaných materiálů a nejmodernější technologií. Díky 11 bitům Phillips®, Torx®, Pozidriv®, inbusovým a plochým je tato položka ideální pro jakékoli pracovní prostředí a podmínky, např. kempování, námořní průmysl, lov a kutilství.



1778MT
017780055 ~~2 920 Kč~~
1 645 Kč

Víceúčelový nástroj s bity a pouzdem

9 nástrojů:

- Kombinované kleště
- Dlouhá čepel
- Zubatá čepel
- Pila na kov
- Pilník
- Otvírák na konzervy/láhve
- Nůžky
- Adaptér na bity
- Křížový šroubovák Phillips®



11 bitů + adaptér + pinzeta



Pravítko 100 mm + pravítko, 4"



**NAVRŽENÝ
PRO KAŽDOU
POŽADOVANOU
PRÁCI!**



Snadné vytahování jednotlivých nástrojů



Tlačítka pro odblokování nástroje



**KOMPAKTNÍ
A VŠESTRANNÝ!**

1777BMT
017770050 ~~822 Kč~~
455 Kč

Zavírací nůž s trapézovou čepelí

- 4 nastavitelné hloubky čepelí 4; 9,5; 15,5 a 21,5 mm
- Řezací drážka
- Součástí balení jsou 3 čepelí



1726BM
017260050 ~~1 365 Kč~~
759 Kč

Pila na kov se systémem rychlého uvolnění pilového listu

- Robustní rám pro vyšší pevnost
- Protiskluzová rukojeť
- Systémem rychlého uvolnění pil. listu
- Pil. list může být nakloněný do 45°
- Ergonomický design

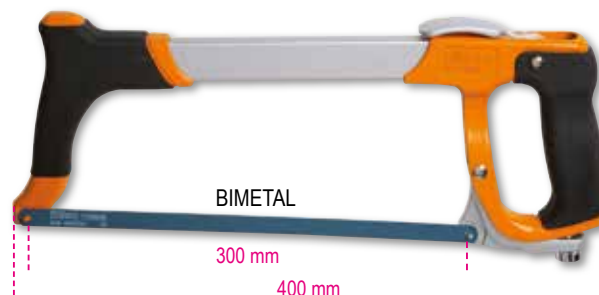

SORTIMENT NAVIJÁKŮ



Komplexní řada navijáků Beta byla navržena a vyvinuta s cílem uspokojit požadavky všech profesionálů. Vysoce odolná pružina zajišťuje pozoruhodnou trvanlivost a bezkonkurenční hladkost posuvu. Buben vyrobené ze silného polypropylenu mají jedinečnou odolnost proti nárazům. Navijákový mechanismus lze deaktivovat, aby zůstal kabel vytažený. Každý naviják je dodáván s držákem otočným o 180° pro montáž na stěnu a přidavným rychloupínacím držákem pro rychlé připojení a odpojení od držáku na stěnu.

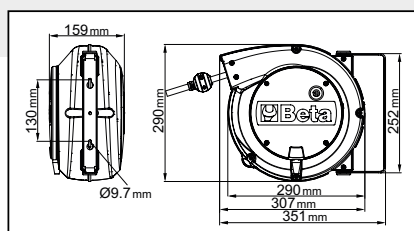

NAVIJÁKY NA KABELY

- Délka kabelu vyčnívajícího z navijáku je 1 m
- Navijákový mechanismus lze deaktivovat, aby zůstal kabel vytažený
- Délka stočeného kabelu je 15 m



1842 15-H05/LED

018420821

~~9 820 Kč~~

5 670 Kč

Automatický naviják s elektrickým kabelem a LED inspekční lampou, 100-240Vac

- S 230/12V bezpečnostním trafem
- Kabel H05VV-F 2x1.0 mm²



1844 15-H05

018440315

~~6 480 Kč~~

3 690 Kč

Automatický naviják s elektrickým kabelem 3Gx1.5 mm²

- Kabel 3Gx1.5 mm²
- Tepelná ochrana
- Max. zatížení v navinutém stavu: 1500W (230V-20°C)
- Max. zatížení v rozvinutém stavu: 2500W (230V-20°C)



1844 15-H05/SCK

018440316

~~6 680 Kč~~

3 870 Kč

Automatický naviják s elektrickým kabelem 3Gx1.5 mm² a zásuvkou SCHUKO

- Elektrický kabel 3Gx1.5 mm²
- Tepelná ochrana
- Max. zatížení v navinutém stavu: 1500W (230V-20°C)
- Max. zatížení v rozvinutém stavu: 2500W (230V-20°C)



1845 15-H07

018450367

~~13 180 Kč~~

7 670 Kč

Automatický naviják s elektrickým kabelem 3Gx2.5 mm²

- Kabel 3Gx2.5 mm²
- Tepelná ochrana
- Max. zatížení v navinutém stavu: 2000W (230V-20°C)
- Max. zatížení v rozvinutém stavu: 3000W (230V-20°C)



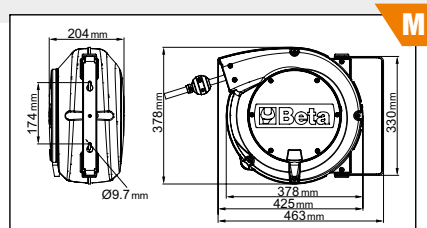
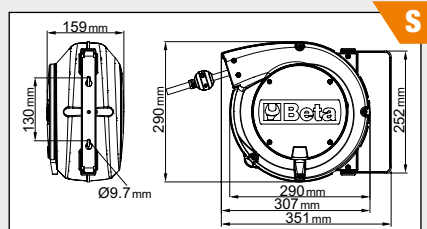

NAVIJÁKY NA HADICE

- Max. provozní tlak: 15 bar
- Pletená polyuretanová hadice
- Rozsah provozních teplot: -5 °C / +50 °C

1900S 8X10

019000080

4 950 Kč

2 660 Kč

Automatický naviják na hadice z nárazuvzdorného plastu, použitelný se vzduchem nebo vodou

- Délka hadice 10 m



Ø GAS BSP 1/4"

1900M 8X15

019000085

6 760 Kč

3 590 Kč

Automatický naviják na hadice z nárazuvzdorného plastu, použitelný se vzduchem nebo vodou

- Délka hadice 15 m



Ø GAS BSP 1/4"

1900M 10X15

019000115

7 030 Kč

3 870 Kč

Automatický naviják na hadice z nárazuvzdorného plastu, použitelný se vzduchem nebo vodou

- Délka hadice 15 m



Ø GAS BSP 3/8"

1900M 12X15

019000125

9 190 Kč

4 980 Kč

Automatický naviják na hadice z nárazuvzdorného plastu, použitelný se vzduchem nebo vodou

- Délka hadice 15 m

NOVINKA!



Ø GAS BSP 1/2"

1273MQ/D6

012730851

~~2 025 Kč~~

1 189 Kč

Sada 6 izolovaných šroubováků

1274MQ ● 3x100-4x100-5,5x125 mm
1272MQ ⊕ PH0x60-PH1x80-PH2x100 mm

EN 60900



⚡ 1000 V

1273MQF/D6

012730606

~~2 600 Kč~~

1 495 Kč

Sada 6 izolovaných úzkých šroubováků

1274MQ/F ● 3,5x100 - 4,5x100 -
5,5x125 - 6,5x150 mm
1272MQ/F ⊕ PH1x80 - PH2x100 mm

EN 60900



⚡ 1000 V

1128MQ

011280101

~~1 465 Kč~~

860 Kč

Nůžky pro elektrikáře, břity z nerezové oceli, s mikrozubněním

⚡ 1000 V

IEC 60900



1169MQ/D2

011690152

~~2 950 Kč~~

1 645 Kč

Sada 2 izolovaných kleští, kombinované a štípací kleště

⚡ 1000 V

EN 60900



1082MQ
160 mm

1150MQ
180 mm

920MQ/C16

009200917

5,2 kg

~~26 970 Kč~~

13 890 Kč

Sada izolovaného nářadí: 9 nástrčných šestihránných hlavíc, 3 zástrčné inbusové hlavice, 1 ráčna, 2 prodloužení a 1 T-rukojeť se čtyřhranem

⚡ 1000 V

IEC 60900



	920MQ/A	○	8-10-12-13-14-17-19-22-24 mm
	920MQ/21		135 mm
	920MQ/22		264 mm
	920MQ/55A		
	920MQ/T		
	920MQ/PE	○	5-6-8 mm

16x

420x280x60 mm



12"

C04TSS/7

024003077 63 kg

77-180 Kč

41 720 Kč

Vozík na nářadí se 7 zásuvkami, kompletně vyrobený z nerezové oceli

- 7 zásuvek (570 x 410 mm) s pojezdy s kuličkovými ložisky
6 zásuvek, výška 83 mm
1 zásuvka, výška 170 mm
- 4 kolečka Ø 125 mm
2 pevná a 2 říditelná s brzdou
- Přední centralizovaný zámek
- Rám je kompletně vyrobený z nerezové oceli
- Pojezdová kola, tělo, pojezdy a zásuvky jsou kompletně vyrobeny z nerezové oceli
- Madla zásuvek jsou vyrobeny z hliníku

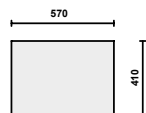

h	max
83 mm	25 kg
170 mm	30 kg

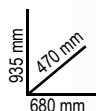
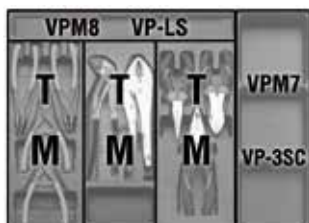

C20TSS

021203001 4 kg

8-630 Kč

4 710 Kč

Rozkládací box na nářadí s pěti sekcemi, z nerezové oceli AISI 304

Může být použit v kritických prostředích tj. v oblastech, kde není povolena ani minimální úroveň znečištění, odolný vůči korozi a hlavním kyselinám a může být sterilizován v autoklávu při 121 °C.



450x200x210 mm

42INOX/SC9

000420387

5-630 Kč

3 210 Kč

Sada 9 očkoplochých klíčů z nerezové oceli, v kompaktním držáku

8-10-11-12-13-14-15-17-19 mm



96TINOX/S8

000961954

4-240 Kč

2 200 Kč

Sada 8 zástrčných inbusových klíčů s T-rukojetí, z nerezové oceli

2,5-3-4-5-6-7-8-10 mm



8x

1293INOX/D8

012930408

2-485 Kč

1 365 Kč

Sada 8 šroubováků z nerezové oceli

5x

1290INOX 0,4x2,5x50-0,5x3x75
0,8x4x100-1,0x5,5x150
1,2x6,5x150 mm

3x

1292INOX PH0x60-PH1x80
PH2x100 mm

9860

~~309 Kč~~
174 Kč

098600075

MULTI FOAM

Multi Foam - montážní PUR pěna



Vlastnosti:

- Vysoce kvalitní profesionální montážní PUR pěna
- Dobré tepelné vlastnosti
- Vysoká odolnost vůči namáhání v tahu, tlaku a řezu

750 ml



9840BF

~~410 Kč~~
240 Kč

098400029



BETA FIX

Ultra pevné montážní lepidlo s přísavným efektem



Vlastnosti:

- Ultra pevná okamžitá přilnavost
- Vysoká mechanická odolnost, konečný pevný a pružný efekt
- Bez isokyanátů, ftalátů, rozpouštědel a silikonu
- Trvale pružný, nesráží se, bez bublin, bez zápachu
- Odolný vůči vlhkosti a povětrnostním vlivům
- Přilne bez základního nátěru na většinu podkladů, včetně vlhkých

290 ml



9844T/K12-1773U

~~4 040 Kč~~
1 925 Kč

098440931

NEUTRAL SIL

12 neutrálních silikonů 9844T + 1773U

Vlastnosti:

- Odolné vůči plísním
- Odolný vůči UV záření, vodě a povětrnostním vlivům
- Bez zápachu
- Mimořádně univerzální

310 ml

12x



v hodnotě
405 Kč

1773U

65

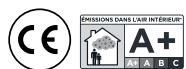

1749AC

~~1 139 Kč~~
658 Kč

017490005

Vysokotlaká pistole na chemická pojiva



1749A

~~1 275 Kč~~
734 Kč

017490010

Lepicí pistole, profesionální model, hliníková trubka



9710**LUBRIBETA****7-v-1 víceúčelové odblokovací mazivo**

- Odblokování
- Mazání
- Čisticí prostředek, odmašťování
- Ochrana proti korozi
- Deoxidace el. kontaktů
- Vodotěsný
- Nemrznoucí



		Kč
9710 (1)	097100040	
9710 (2)	097101040	261 Kč 174 Kč
9710 (3)	097102040	

9752**ZINC 98%****Čistý zinek**

- Díky vysokému krytí je ideální pro zinkování železných dílů
- Vysoce přilnavý, vytváří elastický film velmi světlé barvy, podobný žárovému zinkování
- Obzvláště odolný vůči oxidaci, ořezu a povětrnostním vlivům
- Lze přelakovat, nestéká



		Kč
9752 (1)	097520040	
9752 (2)	097521040	238 Kč 164 Kč
9752 (3)	097522040	

1773U

017730500

~~696 Kč~~
405 Kč**Víceúčelový nástroj na silikon**

- 5 úhlových gumových špiček
- Náhradní čepel-škrabka

5 v 1**9841R**

098410020

~~734 Kč~~
380 Kč**RED SEAL****Červený silikonový tmel**

- Umožňuje trvalé pružné utěsnění.
- Nahrazuje předem připravená těsnění.
- Pohodlný dávkovač umožňuje snadné (jednovrstvé), přesné a rovnoměrné rozetření produktu.
- Polymerizuje reakcí se vzdušnou vlhkostí a vytváří pružné, odolné těsnění.
- Ideální pro dvířka od pece a kamen, plotny, topné systémy, výfuky, termostaty, čerpadla, topná potrubí, části motoru, které nejsou vystaveny vysokému tlaku, a pro aplikace, které vyžadují odolnost vůči vysokým teplotám.
- Dokonale přilne k většině neporézních podkladů, včetně skla, dřeva s povrchovou úpravou, keramiky a smaltu.
- Nevhodné pro PE, PP, PC, PMMA, PTFE, měkké plasty, neopren a bitumenové podklady.
- Nelze přetírat



200 ml

**ODOLÁVÁ TEPLITÁM
DO 300 °C****9841N**

098410120

~~784 Kč~~
405 Kč**BLACK SEAL****Černý silikonový tmel**

- Umožňuje trvalé pružné utěsnění.
- Nahrazuje předem připravená těsnění.
- Pohodlný dávkovač umožňuje snadné (jednovrstvé), přesné a rovnoměrné rozetření produktu.
- Polymerizuje reakcí se vzdušnou vlhkostí a vytváří pružné, odolné těsnění.
- Ideální pro dvířka od pece a kamen, plotny, topné systémy, výfuky, termostaty, čerpadla, topná potrubí, části motoru, které nejsou vystaveny vysokému tlaku, a pro aplikace, které vyžadují odolnost vůči vysokým teplotám.
- Dokonale přilne k většině neporézních podkladů, včetně skla, dřeva s povrchovou úpravou, keramiky a smaltu.
- Nevhodné pro PE, PP, PC, PMMA, PTFE, měkké plasty, neopren a bitumenové podklady.
- Nelze přetírat



200 ml

**ODOLÁVÁ TEPLITÁM
AŽ DO 240 °C**

1852R1750

018520175

44-910 Kč

25 020 Kč

Přenosný indukční ohřivač

- Zahřívá a uvolňuje šrouby, náboje a ložiska bez použití otevřeného ohně
- Umožňuje zahřátí jakéhokoliv typu feromagnetického kovu

Technická data:

- Vstupní napětí: 230V AC, 50/60 Hz
- Vstupní proud: max. 7,5A
- Výkon max. 1,75 kW

VÝHODY:

- Úspora času: rychlé, extrémně přesné zahřívání
- Požární bezpečnost: nevytváří otevřený oheň, maximální bezpečnost obsluhy
- Funkčnost: může být provozováno jednou rukou, jednoduchá výměna spirál

MOŽNÉ POUŽITÍ :

- Automobilový průmysl
- Průmyslová údržba
- Letecký průmysl
- Lodní průmysl
- Petrochemický průmysl

**MAXIMÁLNÍ BEZPEČNOST
BEZ POUŽITÍ
OTEVŘENÉHO OHNĚ**



Standardní vybavení:	
2 přední spirály, Ø 19 a 26 mm, pro uvolnění matic	
1 plochá spirála pro zahřívání povrchu	
1 pružná spirála, délka 800 mm	



480x370x130 mm

1895

Ultrazvuková čistící nádrž, se speciální odvzdušňovací funkcí

- Ultrazvukové čištění spoléhá na zahřívání tekutiny tak, aby efektivně očistila náhradní díly a kovové součásti obecně (vstříkovači, karburátory, ventily atp.)
- Digitální displej pro výběr teploty a doby čištění
- 2 čistící režimy: "jemný" a "normální"
- Pro normální čištění, použijte vodu o teplotě 50-60 °C
- Pro více přesné čištění, přidejte nehořlavý čistící prostředek určený pro ultrazvukové nádrže
- Použití odvzdušňovacího módu urychlí uvolnění vzduchu napříč nádrží, a tím zvyšuje efektivnost ultrazvukového čištění.



1895 157



1895 6

21-150 Kč

12 220 Kč

6 l

1895 13

32-770 Kč

18 900 Kč

13 l

1895 27

45-670 Kč

26 410 Kč

27 l

1895 157

210-270 Kč

111 290 Kč

157 l

NOVINKA!

1895 6 1895 13 1895 27 1895 157

Kapacita nádrže	6 L	13 L	27 L	157 L
Vypouštěcí ventil	✓	✓	✓	✓
Napájení	150 W	300 W	500 W	2160 W
Zahřívací napájení	300 W	400 W	500 W	5000 W
Rozsah teplot	0+80 °C	0+80 °C	0+80 °C	30+110 °C
Rozsah doby čištění	0-99 minut	0-99 minut	0-99 minut	0-59 minut
Frekvence	40 kHz	40 kHz	40 kHz	28 kHz - 40 kHz
Zdroj napájení	220/230V	220/230V	220/230V	220/380V
Rozměry	330x180x310 mm	350x325x320 mm	530x330x380 mm	840x640x750 mm
Rozměry nádrže	300x155x150 mm	325x235x145 mm	500x300x200 mm	700x500x450 mm



961N

009610030

13 360 Kč
7 770 Kč**NOVINKA!****Elektronický videoskop s pružnou a otočnou sondou**

- Displej TFT LCD 5"
- Podporuje SD karty
- Záznam videa a obrázků
- 4 LED diody
- Napájení přes USB port (integrována baterie)
- Otočná sonda
- Vysoké rozlišení

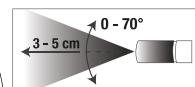
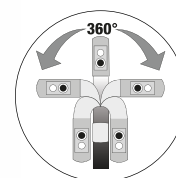

Objevte videoskop 961N, svého všestranného partnera pro všechny práce! Na základě sondy, kterou lze otáčet o 360°, a dvojitě osvětlené kamery nebylo nikdy tak snadné dosáhnout těch nejhůře přístupných bodů. Závady a problémy lze snadno a přesně najít. A s novým displejem TFT LCD 5" a vynikajícím rozlišením (1920 x 1080) si můžete vychutnat ostrý, jasný obraz a videa jako nikdy předtím. Vyberte si videoskop 961N pro kvalitu bez kompromisů.

1898/M

018980930

448 Kč
278 Kč**1898/C**

018980940

7 240 Kč
4 430 Kč**NOVINKA!****Tlakový rozprašovač s nádrží na 1,5 l**

- Nastavitelná tryska s přímým proudem a rozprašováním mlhy
- Stupnice (0,5l – 1l – 1,5l)
- Aretační páka pro nepřetržitý proud
- Není určeno pro použití s uhlovodíky

**Postřikovač na kolečkách, 25 l**

Zvláště užitečné v různých odvětvích: letectví, zemědělství, automobilovém průmyslu, čištění, stavebnictví, silničním stavitelství, chemickým průmyslu, zpracovatelským průmyslu, těžebním průmyslu, průmyslových vozidlech, stavbě lodí a železniční dopravě

- dvojí funkce: stříkání a pění
- lakovaná ocelová nádrž
- nerezová tryska
- hadice proti kroucení
- tlakoměr nádrže
- ukazatel hladiny v nádrži

**1898/S**

018980932

784 Kč
481 Kč**Tlakový postřikovač s nádrží na 5l**

- Tyska z nerezové oceli
- Aretační páka pro nepřetržitý proud
- Nastavitelná tryska s přímým proudem a rozprašováním mlhy
- Popruh přes rameno pro snadnou přepravu
- Držák trysky
- Hadice dlouhá 1,2 m
- Není určeno pro použití s uhlovodíky

**1889N**

018890220

23 730 Kč
9 720 Kč**Ocelová manipulační a úložná plošina pro 2 sudy 200 litrů**

- Kompletně lakovaná za tepla epoxidovou práškovou barvou
- Snadné přemístování pomocí vysokozdvížného nebo paletového vozíku
- Nelze stohovat

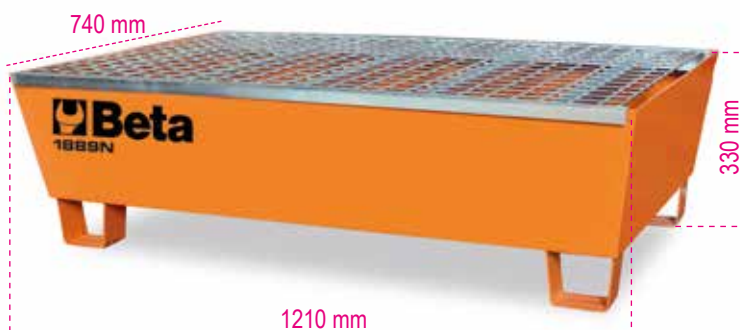

3027N



HYDRAULICKÝ LIS S POHYBLIVÝM PÍSTEM

3027N 10

030270101

56 930 Kč

100 kg

27 800 Kč

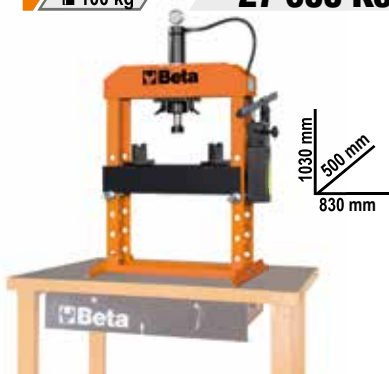

1030 mm
500 mm
830 mm

3027N 50

030270105

192 050 Kč

350 kg

97 380 Kč

2110 mm
750 mm
1350 mm



3027N 100

030270110

592 360 Kč

1100 kg

278 270 Kč



2400 mm
850 mm
1660 mm

380 V

3027N 20

030270102

78 690 Kč

130 kg

36 150 Kč

1870 mm
600 mm
920 mm



3027N 30

030270103

137 900 Kč

230 kg

63 980 Kč

2110 mm
600 mm
1140 mm

	3027N 10	3027N 20	3027N 30	3027N 50	3027N 100
Maximální nosnost	10 t	20 t	30 t	50 t	100 t
Jednonychlostní čerpadlo	✓	✓	✓	✓	✗
Pohyblivý píst	✓	✓	✓	✓	✓
Hydraulické zabezpečení v případě přetížení	✓	✓	✓	✓	✓
Měřítka	✓	✓	✓	✓	✓
Sada V hranolů	✓	✓	✓	✓	✓
Naviák	✗	✗	✓	✓	✓

3025N 1,0

030250110

99 kg

64 520 Kč

32 280 Kč

Skládací hydraulický jeřáb s dvojitým čerpadlem

- Maximální nosnost: 1 t
- 4 pozice zátěže: 300-600-800-1000 kg
- S ventilem omezujícím zatížení a chromovaný stojan
- Řízená rychlost klesání
- Nylonová kola
- Maximální výška: 2.420 mm



1 t

1560 mm
1000 mm
1600 mm

3025N/PF

030250111

14 090 Kč

8 050 Kč

Manipulační kleště na sudy



Maximální nosnost
300 kg

**8150**

Zátěžový pás,
fialový 1T dvouvrstvý
se zesílenými oky
vysokozátěžový pás
z polyesteru (PES)

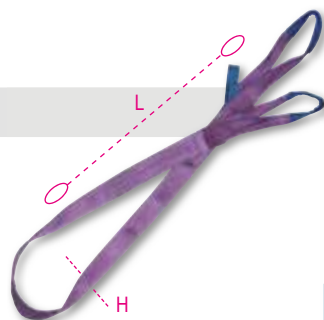

	L m	H mm		Kč
8150 1-T1	1	30	081500010	187 Kč 101 Kč
8150 2-T1	2	30	081500020	237 Kč 139 Kč
8150 3-T1	3	30	081500030	301 Kč 190 Kč
8150 4-T1	4	30	081500040	387 Kč 240 Kč

8153

Zátěžový pás,
zelený 2T dvouvrstvý
se zesílenými oky
vysokozátěžový pás
z polyesteru (PES)

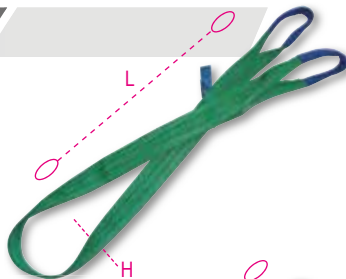

	L m	H mm		Kč
8153 1-T2	1	60	081530010	263 Kč 165 Kč
8153 2-T2	2	60	081530020	407 Kč 241 Kč
8153 3-T2	3	60	081530030	554 Kč 329 Kč
8153 4-T2	4	60	081530040	683 Kč 430 Kč

8156

Zátěžový pás,
žlutý 3T dvouvrstvý
se zesílenými oky
vysokozátěžový pás
z polyesteru (PES)

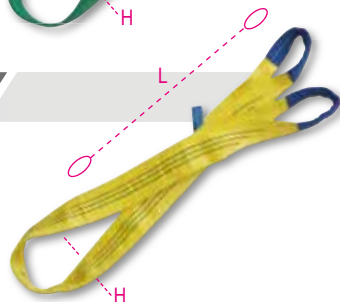

	L m	H mm		Kč
8156 2-T3	2	90	081560020	610 Kč 380 Kč
8156 3-T3	3	90	081560030	848 Kč 506 Kč
8156 4-T3	4	90	081560040	1 050 Kč 633 Kč
8156 6-T3	6	90	081560060	1 480 Kč 886 Kč

8181 6/B4

2 085 Kč

1 113 Kč

081810916

Sada 4 upevňovacích pásů s ráčnou
8181 v brašně, 6 m pás z vysoce pevného
polyesteru (PES), jednoduché háky



L m	LC kg
6	1000



EN 12195-2

8182 8,5/B2

1 835 Kč

961 Kč

081821885

Sada 2 upevňovacích pásů s ráčnou 8182
v brašně, 8,5 m pás z vysoce pevného
polyesteru (PES), jednoduché háky



L m	LC kg
8,5	2000



EN 12195-2



8091SL

Řetězové závěsy,
1-pramenné,
se samosvorným hákem,
stupeň 8

- Bezpečnostní faktor: 4
- Identifikační štítek řetězu
- Technické specifikace produktu

**NOVINKA!**

EN 818-4

		L m	WLL t 0° $\leq \beta \leq 45^\circ$		Kč
8091SL D13-0,6	13	0,6	5,3	080910330	7 240 Kč 4 120 Kč
8091SL D16-0,6	16	0,6	8	080910360	14 630 Kč 8 320 Kč



8097

Řetězové závěsy, 2-pramenné s hákem k uchycení typ Clevis v plastovém kufříku

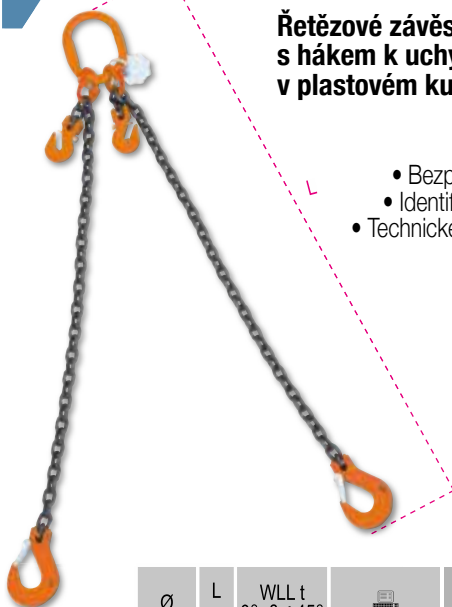

- Bezpečnostní faktor: 4
- Identifikační štítek řetězu
- Technické specifikace produktu

EN 818-4

	∅	L	WLL t		Kč
	∞	m	0° < β ≤ 45°		
8097 D6-1	6	1	1,6	080970001	4 390 Kč 2 100 Kč
8097 D6-2	6	2	1,6	080970002	5 240 Kč 2 480 Kč
8097 D7-2	7	2	2,12	080970022	6 550 Kč 3 140 Kč
8097 D7-3	7	3	2,12	080970023	7 890 Kč 3 800 Kč
8097 D7-4	7	4	2,12	080970024	9 260 Kč 4 430 Kč
8097 D8-2	8	2	2,8	080970042	7 340 Kč 3 540 Kč
8097 D8-3	8	3	2,8	080970043	9 260 Kč 4 450 Kč
8097 D8-4	8	4	2,8	080970044	10 880 Kč 5 260 Kč
8097 D10-2	10	2	4,25	080970052	11 160 Kč 5 340 Kč
8097 D10-3	10	3	4,25	080970053	13 460 Kč 6 450 Kč
8097 D10-4	10	4	4,25	080970054	15 870 Kč 7 770 Kč

8098

Řetězové závěsy, 4-pramenné s hákem k uchycení typ Clevis v plastovém kufříku

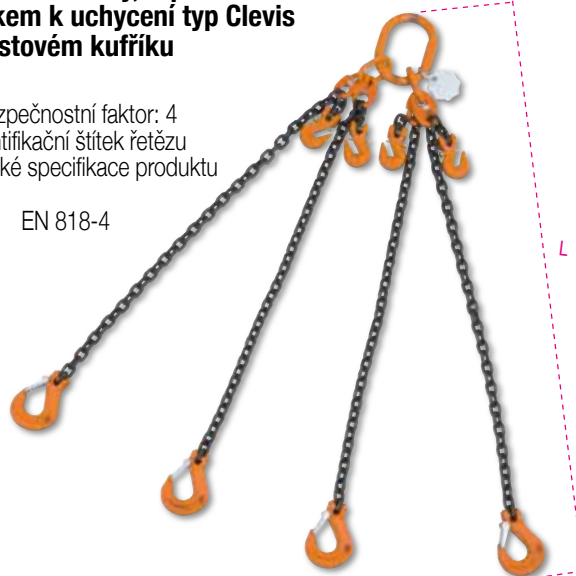

- Bezpečnostní faktor: 4
- Identifikační štítek řetězu
- Technické specifikace produktu

EN 818-4

	∅	L	WLL t		Kč
	∞	m	0° < β ≤ 45°		
8098 D6-1	6	1	2,36	080980001	9 010 Kč 5 140 Kč
8098 D6-2	6	2	2,36	080980002	11 080 Kč 6 330 Kč
8098 D7-2	7	2	3,15	080980022	12 780 Kč 7 290 Kč
8098 D7-3	7	3	3,15	080980023	15 410 Kč 8 780 Kč
8098 D7-4	7	4	3,15	080980024	18 140 Kč 10 350 Kč
8098 D8-2	8	2	4,25	080980042	14 950 Kč 8 530 Kč
8098 D8-3	8	3	4,25	080980043	18 170 Kč 10 350 Kč
8098 D8-4	8	4	4,25	080980044	22 240 Kč 12 680 Kč

8097SL

Řetězové závěsy, 2-pramenné, se samosvornými háky a uchytými háky, stupeň 8



	∅	L	WLL t		Kč
	∞	m	0° < β ≤ 45°		
8097SL D6-1	6	1	1,6	080970201	5 400 Kč 3 090 Kč
8097SL D6-2	6	2	1,6	080970202	6 250 Kč 3 570 Kč
8097SL D7-2	7	2	2,12	080970222	7 950 Kč 3 820 Kč
8097SL D7-3	7	3	2,12	080970223	9 290 Kč 4 450 Kč
8097SL D7-4	7	4	2,12	080970224	10 650 Kč 5 160 Kč
8097SL D8-2	8	2	2,8	080970242	8 680 Kč 4 170 Kč
8097SL D8-3	8	3	2,8	080970243	10 600 Kč 5 090 Kč
8097SL D8-4	8	4	2,8	080970244	12 220 Kč 6 100 Kč
8097SL D10-2	10	2	4,25	080970252	13 080 Kč 6 300 Kč
8097SL D10-3	10	3	4,25	080970253	15 380 Kč 7 390 Kč
8097SL D10-4	10	4	4,25	080970254	17 790 Kč 8 880 Kč

8098SL



Řetězové závěsy, 4-pramenné, se samosvornými háky a uchytými háky, stupeň 8



	∅	L	WLL t		Kč
	∞	m	0° < β ≤ 45°		
8098SL D6-1	6	1	2,36	080980201	11 080 Kč 6 330 Kč
8098SL D6-2	6	2	2,36	080980202	13 560 Kč 7 720 Kč
8098SL D7-2	7	2	3,15	080980222	15 540 Kč 8 860 Kč
8098SL D7-3	7	3	3,15	080980223	18 170 Kč 10 350 Kč
8098SL D7-4	7	4	3,15	080980224	20 900 Kč 11 920 Kč
8098SL D8-2	8	2	4,25	080980242	17 610 Kč 10 040 Kč
8098SL D8-3	8	3	4,25	080980243	20 850 Kč 11 890 Kč
8098SL D8-4	8	4	4,25	080980244	24 920 Kč 14 190 Kč

8143**EN 13157**  **TÜV****Řetězový zvedák**

- Profesionální model, splňuje normu EN13157, vyrobený z prvotřídních materiálů
- Navrženo pro rychlé a bezpečné zvedání těžkých břemen

	WLL t	L m	h kg		Kč
8143 0,5T	0,5	3	9,2	081430005	5 880 Kč 3 540 Kč
8143 1T	1	3	11,7	081430010	6 930 Kč 4 150 Kč
8143 2T	2	3	19,5	081430020	10 070 Kč 6 050 Kč
8143 3T	3	3	19,5	081430030	13 010 Kč 7 490 Kč

8143SL**EN 13157** **NOVINKA!****Řetězový zvedák se samosvorným hákem**

	WLL t	L m	h kg		Kč
8143SL 1,0	1,0	3	16	081430310	8 280 Kč 4 710 Kč
8143SL 2,0	2,0	3	26	081430320	10 900 Kč 6 220 Kč

**8146****EN 13157**  **TÜV****Ruční pákový zvedák**

- Profesionální model, vyhovuje normě EN13157, snadná instalace a použití
- Automatická brzda se systémem dvojité západky pro optimalizovanou bezpečnost
- Otočný hák s bezpečnostní západkou

DOSTUPNÉ CERTIFIKÁTY

- CE prohlášení o shodě
- Zkušební protokol UNI EN10204 typ 2.2
- Certifikát výroby

	WLL t	L m	h kg		Kč
8146 0,75T	0,75	1,5	6,7	081460008	7 190 Kč 4 280 Kč
8146 1,5T	1,50	1,5	11,2	081460015	10 220 Kč 6 120 Kč

8146SL**EN 13157** **NOVINKA!****Ruční pákový zvedák se samosvorným hákem**

	WLL t	L m	h kg		Kč
8146SL 0,75	0,75	1,5	7,5	081460308	9 060 Kč 5 160 Kč
8146SL 1,5	1,5	1,5	13,6	081460315	11 890 Kč 6 780 Kč



8146

LEHKÝ A PŘENOSNÝ

8146C

8146C**Kompaktní pákový zvedák**

	WLL t	L m	h kg		Kč
8146C 0,25T	0,25	1,5	2,5	081460002	6 600 Kč 3 950 Kč

8134**EN 13155** **Permanentně magnetické zvedáky****Technické údaje:**

- Bezpečnostní faktor: 3
- Identifikační štítek

Dostupné certifikáty:

- Certifikát výroby
- Prohlášení o shodě se směrnici Evropského parlamentu a rady o strojních zařízeních 2006/42/ES
- Protokol o zkoušce UNI EN10204 typ 2.2
- Návod k obsluze a údržbě

	C mm	B mm		Kč
8134 100 kg	92	64	081340010	12 730 Kč 6 220 Kč
8134 300 kg	165	88	081340030	22 320 Kč 11 010 Kč
8134 600 kg	236	118	081340060	41 500 Kč 20 090 Kč
8134 1000 kg	264	168	081340100	68 570 Kč 32 540 Kč



Odstraňte veškeré ochranné fólie, nečistoty, mastnotu, olej atd. mezi magnetem a zátěží.

8148

EN 13157



Ruční lanový naviják, pouzdro z hliníkové slitiny, je vybavený manévrovací pákou, lanem a hákem



L 20/30 m

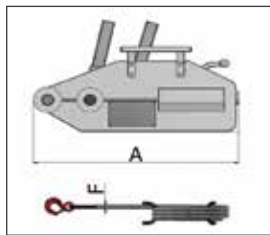

- Bezpečnostní faktor: 4:1
 - Identifikační štítek se sériovým číslem a číslem šarže
- DOSTUPNÉ CERTIFIKÁTY**
- CE prohlášení o shodě
 - Zkušební protokol UNI EN10204 typ 2.2
 - Certifikát výrobce

	WLL t	L m	A mm	ø f mm		Kč
8148 0,8X20M	0,8	20	426	8,3	081480008	10 580 Kč 6 270 Kč
8148 1,6X20M	1,6	20	545	11	081480016	16 550 Kč 9 740 Kč
8148 3,2X20M	3,2	20	660	16	081480032	27 240 Kč 16 290 Kč

8135

EN 13155



Svorky s kloubovým okem na zvedání plechů

TECHNICKÁ DATA

- Bezpečnostní faktor: 3
- Typový štítek se sériovým číslem

DOSTUPNÉ CERTIFIKÁTY

- Certifikát výrobce
- Prohlášení o shodě CE
- Protokol o zkoušce UNI EN10204 type 2.2
- Technická specifikace produktu

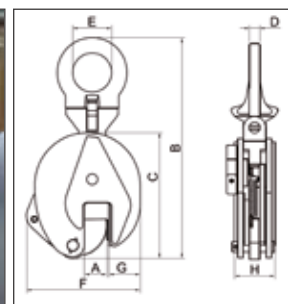

Nezvedejte žádné břemeno vážící méně než 10 % maximální jmenovité kapacity (WLL).

	max WLL t	A mm	kg		Kč
8135 0,75T	0,75	0-15	2	081350005	3 640 Kč 2 175 Kč
8135 1,0T	1,0	0-20	5	081350010	4 920 Kč 2 960 Kč
8135 2,0T	2,0	0-25	8	081350020	7 310 Kč 4 380 Kč
8135 3,0T	3,0	0-30	15	081350032	12 420 Kč 7 440 Kč
8135 5,0T	5,0	0-50	23	081350050	17 460 Kč 10 470 Kč

max WLL (t)	Rozměry mm						
	B	C	D	E	F	G	H
0,75	205	125	10	27	105	35	40
1,0	290	170	12	48	145	45	56
2,0	375	205	17	67	175	56	56
3,0	425	237	20	75	215	60	78
5,0	480	262	20	80	232	65	90

8135H

EN 13155

Horizontální zvedací svorky pro rovné povrchy, max. tvrdost 30HRC/300HB

TECHNICKÁ DATA

- Identifikační štítek se sériovým číslem a číslem šarže
- Bezpečnostní faktor: 3

DOSTUPNÉ CERTIFIKÁTY

- CE prohlášení o shodě
- Zkušební protokol UNI EN10204 typ 2.2
- Certifikát výrobce

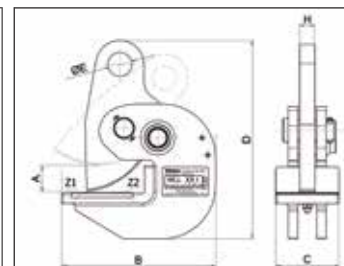

	max WLL t	A mm	kg		Kč
8135H 0,75T	0,75	25	2,5	081350307	3 480 Kč 1 870 Kč
8135H 1,5T	1,5	30	4,0	081350315	4 570 Kč 2 455 Kč
8135H 3,0T	3,0	45	6,0	081350330	6 730 Kč 3 620 Kč

max WLL (t)	Rozměry mm						
	B	C	D	Ø E	F	G	H
0,75	125	50	165	22	6	1x45°	14
1,5	158	65	205	25	6	1x45°	16
3,0	185	70	245	30	6	1x45°	18



REVOLUČNÍ RÁZOVÁ UTAHOVAČKA, KTERÁ NEVYŽADUJE MAZÁNÍ

NOVINKA!

Rázová utahovačka, 19270LS, plně navržená, vyvinutá a zkonstruovaná společností Beta Utensili, spoléhá na systém OIL-LESS, zcela novou inovaci v průmyslu pneumatického nářadí: umožňuje rázové utahovačce pracovat bez nutnosti pravidelného mazání olejem, čímž je zajištěna zvýšená odolnost a vysoký výkon.

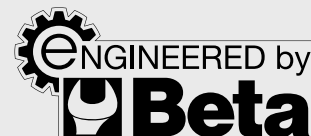

Pečlivě prostudovaná montáž, mikrometrické zarovnání vnitřních dílů a použití inovativních prvotřídních materiálů vede ke snížení počtu poruch, pro celoživotní použití bez mazání.



PATENTOVÁNO

Rázová utahovačka OIL-LESS vyniká přenosem vysokého utahovacího momentu – tedy 1.750 Nm –, díky čemuž je ideální pro jakékoli použití.

19270LS
NOVINKA!

019270010

20-320 Kč

2,5 Kg

11 110 Kč

**Obousměrná rázová utahovačka OIL-LESS,
tělo z hliníkové slitiny**

- Rázová utahovačka bez mazání
- Dvojklađívkové zařízení

Volná rychlost	8.000 ot./min.
Max. utahovací moment	1.750 Nm
Kapacita šroubu	Cl 8.8 M24 ● 36 mm
Kapacita šroubu	Cl 12.9 M20 ● 30 mm
Přívod vzduchu	1/4" GAS
Pracovní tlak	6,2 bar
Vnitřní průměr hadice (Ø)	10 mm
Průměrná spotřeba vzduchu	198 l/min

Vyvážená a výkonná, s bezkonkurenční životností

Tři stupně utahování

Rukojeť bez vibrací

Výfuk skrz rukojeť

4KRÁT DELŠÍ ŽIVOTNOST NEŽ U KLASICKÉ RÁZOVÉ UTAHOVAČKY



Na základě těchto charakteristických znaků se rázová utahovačka OIL-LESS může pochlubit vynikajícím poměrem cena a výkon, což se z dlouhodobého hlediska promítá do úspor.

1927P

019270008

2 kg

 12-530 Kč
5 540 Kč
12" Obousměrná rázová utahovačka z kompozitního materiálu

- Dvojklađivkové zařízení
- Lehká a vyvážená pro jednodušší použití
- Zpětný chod
- Tři stupně utahování
- Výfuk skrz rukojeť
- Rukojeť bez vibrací

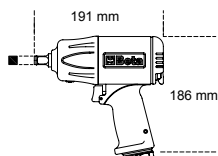

Volná rychlost	ot./min.	7.500
Rázové zařízení		Dvojklađivkové
Max. utahovací moment	Nm	1.750
Kapacita šroubu	Cl 8.8	M24●36 mm
Kapacita šroubu	Cl 12.9	M20●30 mm
Přívod vzduchu	GAS	1/4"
Provozní tlak	bar	6.2
Vnitřní průměr hadice (Ø)	mm	10
Průměrná spotřeba vzduchu	l/min	290

1927P/K3

019270118

16-370 Kč

12" 4 kg
6 100 Kč
Sada rázové utahovačky z kompozitního materiálu a 3 rázových hlavíc, v plastovém kufříku

 ○ 720LC
 17-19-21 mm

350x305x86 mm

1927XM

019270030

1,3 kg

 7-790 Kč
4 150 Kč
12" Kompaktní obousměrná rázová utahovačka

- Jednoklađivkové zařízení
- Vysoce kompaktní a výkonná
- Zpětný chod
- Tři stupně utahování
- Výfuk skrz rukojeť

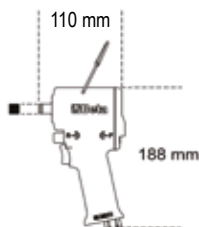

Volná rychlost	ot./min.	10.000
Rázové zařízení		Jednoklađivkové
Max. utahovací moment	Nm	770
Kapacita šroubu	Cl 8.8	M22●34 mm
Kapacita šroubu	Cl 12.9	M18●27 mm
Přívod vzduchu	GAS	1/4"
Provozní tlak	bar	6.2
Vnitřní průměr hadice (Ø)	mm	10
Průměrná spotřeba vzduchu	l/min	122

1927XM/K5

019270129

9-610 Kč

12" 2,8 kg
4 980 Kč
Sada kompaktní rázové utahovačky a 5 rázových hlavíc, v plastovém kufříku

○ 720 17-19-21-22-24 mm

307x206x86 mm



1927E

3 900 Kč
2 200 Kč

019270005 2,4 kg

12" Obousměrná rázová utahovačka z kompozitního materiálu

NOVINKA!

- Dvojklađívkové zařízení
- Zpětný chod
- Tři stupně utahování
- Výfuk skrz rukojeť
- Rukojeť bez vibrací



1927C

6 550 Kč
3 590 Kč

019270006 2,4 kg

12" Obousměrná rázová utahovačka z kompozitního materiálu

NOVINKA!

- Dvojklađívkové zařízení
- Lehká a vyvážená pro jednodušší použití
- Zpětný chod
- Tři stupně utahování
- Výfuk skrz rukojeť
- Rukojeť bez vibrací

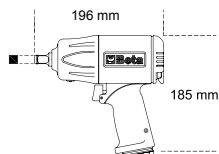

Volná rychlost	ot./min.	7.000
Rázové zařízení		Dvojklađívkové
Max. utahovací moment	Nm	750
Kapacita šroubu	Cl 8.8	M22●36 mm
Kapacita šroubu	Cl 12.9	M18●30 mm
Přívod vzduchu	GAS	1/4"
Provozní tlak	bar	6,2
Vnitřní průměr hadice (Ø)	mm	10
Průměrná spotřeba vzduchu	l/min	140

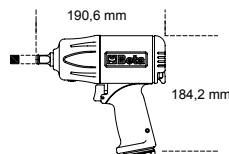

Volná rychlost	ot./min.	9.000
Rázové zařízení		Dvojklađívkové
Max. utahovací moment	Nm	950
Kapacita šroubu	Cl 8.8	M22●34 mm
Kapacita šroubu	Cl 12.9	M18●27 mm
Přívod vzduchu	GAS	1/4"
Provozní tlak	bar	6,2
Vnitřní průměr hadice (Ø)	mm	10
Průměrná spotřeba vzduchu	l/min	125

1928XM

019280030 1,3 kg



16 650 Kč
9 440 Kč

3/4" Kompaktní obousměrná rázová utahovačka

- Dvojklađívkové zařízení
- Velmi kompaktní a výkonná
- Zpětný chod
- Tři stupně utahování
- Výfuk skrz rukojeť

1.600 Nm

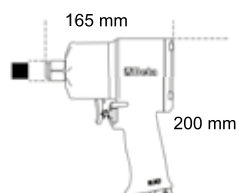

**ULTRA KOMPAKTNÍ
A VÝKONNÁ**

Volná rychlost	ot./min.	4.800
Rázové zařízení		Dvojklađívkové
Max. utahovací moment	Nm	1.600
Kapacita šroubu	Cl 8.8	M27●41 mm
Kapacita šroubu	Cl 12.9	M24●36 mm
Přívod vzduchu	GAS	3/8"
Provozní tlak	bar	6,2
Vnitřní průměr hadice (Ø)	mm	10
Průměrná spotřeba vzduchu	l/min	175



1928P

019280006 3,7 kg

 33-150 Kč
15 280 Kč
3/4" Obousměrná rázová utahovačka z kompozitního materiálu

- Dvojklađivkové zařízení
- Lehká a vyvážená pro jednodušší použití
- Zpětný chod
- Tři stupně utahování
- Výfuk skrz rukojeť
- Rukojeť bez vibrací

Volná rychlost	ot./min.	5.000
Rázové zařízení		Dvojklađivkové
Max. utahovací moment	Nm	2.100
Kapacita šroubu	Cl 8.8	M30●46 mm
Kapacita šroubu	Cl 12.9	M27●41 mm
Přívod vzduchu	GAS	3/8"
Provozní tlak	bar	6,2
Vnitřní průměr hadice (Ø)	mm	10
Průměrná spotřeba vzduchu	l/min	221

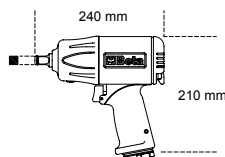

2.100 Nm
ULTRA KOMPAKTNÍ A VÝKONNÁ

1930PA

019300032 9,6 kg

 35-930 Kč
19 460 Kč
1" Obousměrná rázová utahovačka

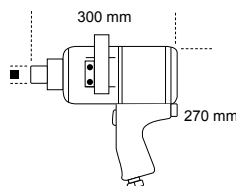
- Dvojklađivkové zařízení
- Přídavná rukojeť
- Zpětný chod
- Tři stupně utahování
- Výfuk skrz rukojeť

Volná rychlost	ot./min.	3.500
Rázové zařízení		Dvojklađivkové
Max. utahovací moment	Nm	2.445
Kapacita šroubu	Cl 8.8	M36●55mm
Kapacita šroubu	Cl 12.9	M30●46mm
Přívod vzduchu	GAS	1/2"
Provozní tlak	bar	6,2
Vnitřní průměr hadice (Ø)	mm	13
Průměrná spotřeba vzduchu	l/min	350

1922P3

019220013 1,5 kg

 12-170 Kč
6 930 Kč
1/2" Pneumatická rázová ráčna

- Rázové zařízení "Double rocking dog"
- Snadné utahování: systém rázového mechanismu eliminuje vytáčení zápěstí na konci utahování a zkracuje pracovní dobu
- Kompaktní a výkonná: maximální utahovací moment je podstatně vyšší než moment dosažený klasickou ráčnou
- Ergonomická pryžová rukojeť

Volná rychlost	ot./min.	600
Max. utahovací moment	Nm	136
Kapacita šroubu	Cl 8.8	M12●18 mm
Kapacita šroubu	Cl 12.9	M10●16 mm
Přívod vzduchu	GAS	1/4"
Provozní tlak	bar	6,2
Vnitřní průměr hadice (Ø)	mm	10
Průměrná spotřeba vzduchu	l/min	113



292 mm

136 Nm
**VYSOKÝ UTAHOVACÍ MOMENT
 BEZ
 VYTÁČENÍ ZÁPĚSTÍ**

720ME/C8
007200525 ~~4 300 Kč~~
2 480 Kč



2 480 Kč



Sada 8 rázových zástrčných inbusových hlavíc



○ 5-6-8-10-12-14-17-19 mm

720LC/C3
007200653 ~~1 116 Kč~~
658 Kč



658 Kč



Sada 3 rázových hlavíc na matice/šrouby kol, s polymerovým chráničem

○ 17-19-21 mm

720/C12
007200912 ~~5 500 Kč~~
3 040 Kč



3 040 Kč



Sada 12 rázových nástrčných šestihanných hlavíc

○ 10-11-12-13-14-17-19-22-24-27-30-32 mm



≡ 270x120x45 mm



≡ 148x132x44 mm



≡ 195x80x55 mm

1933IH
019330006 ~~6 240 Kč~~
3 590 Kč

Vysoce výkonná bruska

- Sklíčidlo na Ø 3 mm a 6 mm



Volná rychlost	ot./min.	20.000
Ø sklíčidla	mm	3 a 6
Výkon	kW	0,75
Přívod vzduchu	GAS	1/4"
Provozní tlak	bar	6,2
Vnitřní průměr hadice (Ø)	mm	10
Průměrná spotřeba vzduchu	l/min	370

1933
019330001 ~~4 090 Kč~~
2 300 Kč

Bruska

- Sklíčidlo na Ø 3 mm a 6 mm

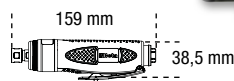

Volná rychlost	ot./min.	25.000
Ø sklíčidla	mm	3 a 6
Výkon	kW	0,20
Přívod vzduchu	GAS	1/4"
Provozní tlak	bar	6,2
Vnitřní průměr hadice (Ø)	mm	10
Průměrná spotřeba vzduchu	l/min	230

1942A
019420000 ~~9 410 Kč~~
5 340 Kč

Pneumatická pilka

- Výkonná a příruční
- Konstruovaná pro řezání výfuků, tlumičů, hliníkových a plastových materiálů
- Včetně gumové rukojeti, PVC výfuku a přívodní hadice
- Zadní výfuk

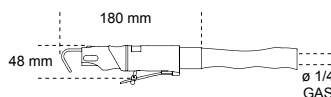

Kmitů za minutu		10.000
Délka kmitu	mm	10
Přívod vzduchu	GAS	1/4"
Provozní tlak	bar	6,2
Vnitřní průměr hadice (Ø)	mm	8
Průměrná spotřeba vzduchu	l/min	75

1936/5A

019360025 1,9 kg



12 680 Kč

7 160 Kč
Úhlová bruska

- Extrémně kompaktní a praktická
- Regulator vzduchu pro automatickou regulaci maximální rychlosti
- Pravá/levá pomocná rukojeť
- Tlačítko aretace vřetena
- Příslušenství pro rychlou výměnu kotoučů
- Bezpečnostní kryt lze rychle nastavit do 9 různých pozic pomocí rychlého uvolnění
- Zadní výfuk

Ø 125 mm

Volná rychlost	ot./min.	10.000
Průměr kotouče	mm	125
Výkon	kW	0,66
Závít vřetena		M14
Přívod vzduchu	GAS	1/4"
Provozní tlak	bar	6,2
Vnitřní průměr hadice (Ø)	mm	10
Průměrná spotřeba vzduchu	l/min	390

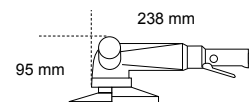
1946

019460001



5 730 Kč

3 310 Kč
Pneumatická nýtovačka

- Dodává se s výměnnými koncovkami, délka 2,4 – 3,2 – 4,0 – 4,8 mm, bezpečnostní nádobou a vyvažovacím hákem

Materiál/nýt	2,4	3,2	4	4,8
Měď	✓	✓	✓	✓
Hliník	✓	✓	✓	✓
Ocel	✓	✓	✓	✓
Nerez	✓	✓	✓	✓

Tažná síla	8.000 N
Délka zdvihu	14 mm
Maximální kapacita nýtu	Ø 4,8 mm
Přívod vzduchu	1/4" GAS
Provozní tlak	6,2 bar
Vnitřní průměr hadice (Ø)	6 mm
Průměrná spotřeba vzduchu	1,2 l/cyklus

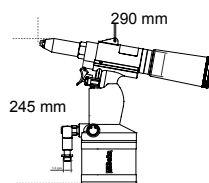
1946C 7,8

019460008



28 160 Kč

13 890 Kč
Automatická pneumatická nýtovačka

- Pro použití s 4,8 - 5,6 - 6,4 - 7,8 mm s dlouhými ocelovými, nerezovými, hliníkovými a měděnými nýty
- Špičatá kuželová hubice
- Výkonná a praktická, s rukojetí z kompozitního materiálu
- Kompletní s bezpečnostním zásobníkem a olejovou pistolí

Tažná síla	16.900 N
Délka zdvihu	22,5 mm
Maximální kapacita nýtu	nerez Ø 7,8 mm
Přívod vzduchu	1/4" GAS
Provozní tlak	6,2 bar
Vnitřní průměr hadice (Ø)	10 mm
Průměrná spotřeba vzduchu	4,9 l/cyklus

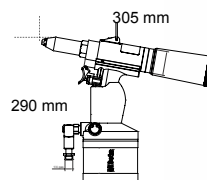
1949XS

019490025



199 Kč

114 Kč
Progresivní ofukovací pistole

- Vyrobená z lehké slitiny
- Sílu proudu vzduchu lze nastavit otáčením hlavy



Závít	1/4"
Provozní tlak	3-8 bar
Maximální provozní tlak	10 bar
Provozní teplota	-20°C + 70°C

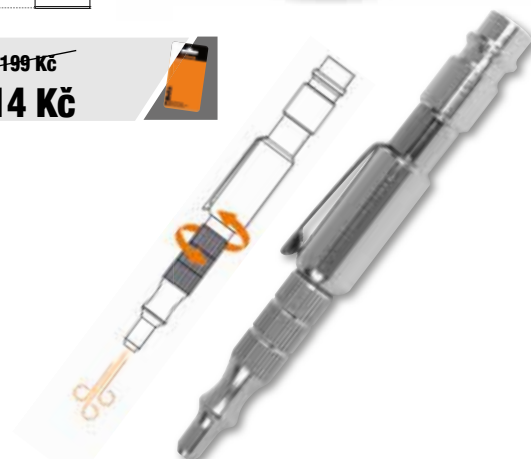



**BEZPEČNOSTNÍ OBUV A PRACOVNÍ OBLEČENÍ
KOLEKCE JARO/LÉTO**



**20
25**

EU	35	36	37	38	39	40	41	42	43	44	45	46	47	47
UK	2,5	3,5	4,5	5	6	6,5	7	8	9	10	10,5	11	12	13

RENEGADE

NOVINKA!

NOVÁ ŘADA BEZPEČNOSTNÍ OBUVI

Nová řada Renegade, byla navržena tak, aby poskytovala nekompromisní bezpečnost a styl.

Sortiment, který zahrnuje 6 modelů v jedinečných barvách a materiálech, dokonale vyhovuje těm, kteří mají zájem vyniknout v jakémkoli pracovním prostředí.

Řada Renegade sází na design inspirovaný sportovní obuví poslední generace, vynikajícím odpružením a pozoruhodnou podporou, aby zajišťovala pohodlí po celý den.

INOVATIVNÍ DESIGN

SYSTÉM RYCHLÉHO ŠNĚROVÁNÍ

Model 7340VA je první bota od značky Beta vybavená systémem rychlého šněrování.

VYSOČE PRODYŠNÁ
EVA PODEŠEV S ODOLNÝM BĚHOUNEM Z NITRILOVÉ PRYŽE ŠIROKÝ STRIH
ŠIROKÉ TĚLO

Široké tělo – 11 – zajišťuje hladkou a pohodlnou chůzi, bez stlačování chodidla.

ZALOŽENO NA ODVÁŽNÉM, NEKONVENČNÍM STYLU, RENEGADE JE IDEÁLNÍ VOLBOU PRO MODERNÍ PROFESIONÁLY.

METAL FREE stélka z kompozitních vláken odolná proti propichu

7340VA

4 760 Kč

2 710 Kč

Boty RENEGADE ze síťoviny, vysoce prodyšné, se šněrováním ATOP

S1PS FO SR HRO

Dostupné velikosti: od 37 do 48

od 073400537 do 073400548

RENEGADE

EN ISO
20345
2022

NOVINKA!

7340G

~~3 870 Kč~~

2 200 Kč

Boty RENEGADE ze síťoviny, vysoce prodyšné, s tradičním šněrováním



S1PS FO SR HRO

Dostupné velikosti: od 37 do 48

od 073400637 do 073400648

7341V

~~4 860 Kč~~

2 265 Kč

Boty RENEGADE, odolná a prodyšná tkanina, zelené detaily



S1PS FO SR HRO

Dostupné velikosti: od 37 do 48

od 073410537 do 073410548

7341Y

~~4 860 Kč~~

2 265 Kč

Boty RENEGADE, odolná a prodyšná tkanina, žluté detaily



S1PS FO SR HRO

Dostupné velikosti: od 37 do 48

od 073410637 do 073410648

7342N

~~4 310 Kč~~

2 455 Kč

Boty RENEGADE z mikrovláknem, odpuzující vodu



S3S FO SR HRO

Dostupné velikosti: od 37 do 48

od 073420537 do 073420548

7343N

~~4 710 Kč~~

2 660 Kč

Kotníkové boty RENEGADE z mikrovláknem, odpuzující vodu



S3S FO SR HRO

Dostupné velikosti: od 37 do 48

od 073430537 do 073430548

FitEvolution

Jedinečně navržených 7 modelů, dostupných v několika barvách a materiálech, od síťoviny po mikrovlákno. Uspokojí požadavky nejnáročnějších uživatelů.

PATENTOVANÝ SYSTÉM BETA FIT4YOU

Po několika letech pečlivého studia a navrhování jsme vyvinuli patentovaný systém **FIT 4 YOU**. Tento nejmodernější proces lisování stélky odolné proti propichu umožňuje zkombinovat 3 různé vložky **ETPU** – každou s jinou hustotou –, aby poskytly 3 úrovně pohodlí a uspokojily tak požadavky každého uživatele.

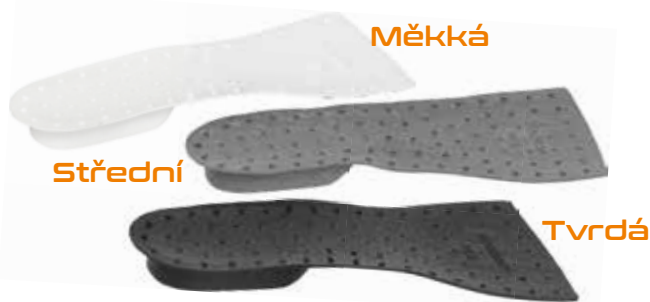

Vložky ETPU

ETPU je základem systému FIT 4 YOU, který poskytuje úžasné tlumení a návrat energie. Díky 3 vložkám, které se liší hustotou a barvou, lze v botě přizpůsobit měkkost i oporu podle hmotnosti, výšky a osobních požadavků. Tato převratná technologie zajišťuje optimální pohodlí při pohybu i statických přestávkách, což vede ke snížení napětí a únavy kloubů.



Patentovaný systém **FIT 4 YOU**, je založen na **3 dodávaných vložkách ETPU**, které se liší hustotou a barvou, aby si uživatel mohl přizpůsobit botu podle hmotnosti, výšky a požadavků na osobní použití.



- Špička z kompozitu
- Vložka z kompozitních vláken odolná proti propichu
 - 3 vložky ETPU, se 3 různými hustotami, pro přizpůsobení boty
- Podpora stability paty a tradiční šněrování
 - Polyuretanová podešev s dvojnásobnou hustotou

7272V

4120 Kč

2 330 Kč

Pracovní boty FitEvolution z odolné a vysoce prodyšné tkaniny

S1 PS FO SR ESD



Dostupné velikosti: od 37 do 48
od 072720137 do 072720148

7270Y
~~4 120 Kč~~
2 330 Kč

Pracovní boty FitEvolution ze síťoviny, vysoce prodyšné

**S1 PS FO SR ESD**Dostupné velikosti: od 37 do 48
od 072700137 do 072700148**7271V**
~~4 120 Kč~~
2 330 Kč

Pracovní boty FitEvolution z perforovaného semiše

**S1 PS FO SR ESD**Dostupné velikosti: od 37 do 48
od 072710137 do 072710148**7273G**
~~4 230 Kč~~
2 405 Kč

Pracovní boty FitEvolution z kůže nubuk, odpuzující vodu

**S3 S FO SR ESD**Dostupné velikosti: od 37 do 48
od 072730137 do 072730148**7274G**
~~4 360 Kč~~
2 480 Kč

Pracovní kotníkové boty FitEvolution z kůže nubuk, odpuzující vodu

**S3 S FO SR ESD**Dostupné velikosti: od 37 do 48
od 072740237 do 072740248**7275N**
~~4 230 Kč~~
2 405 Kč

Pracovní boty FitEvolution z mikrovlákna, odpuzující vodu

**S3 S FO SR ESD**Dostupné velikosti: od 37 do 48
od 072750237 do 072750248**7276N**
~~4 360 Kč~~
2 480 Kč

Pracovní kotníkové boty FitEvolution z mikrovlákna, odpuzující vodu

**S3 S FO SR ESD**Dostupné velikosti: od 37 do 48
od 072760237 do 072760248

Beta
O-Gravity

METAL
FREE

EN ISO
20345
2011

CE

- EVA podešev s odolným běhounem z nitrilové pryže
- Podpora stability paty
- Vložka z kompozitních vláken odolná proti propichu

EXTRÉMĚ LEHKÉ

PŘIBLIŽNÁ VÁHA PRO VELIKOST 42
MENŠÍ NEŽ 500 G

7352B

450 g

~~3 670 Kč~~
2 075 Kč

Velmi lehké boty O-Gravity z vysoce prodyšné síťoviny

- Podpora stability paty
- Pružný límec obepínající nohu



S1P HRO SRC

ESSENTIAL

Dostupné velikosti: od 38 do 48
od 073520138 do 073520148

7352G

450 g

~~3 880 Kč~~
2 150 Kč

Velmi lehké boty O-Gravity z vysoce prodyšné síťoviny

- Podporou stability paty
- Tradiční šněrování
- Široký střih



S1P HRO SRC ESD

ESSENTIAL

Dostupné velikosti: od 38 do 48
od 073520338 do 073520348



7354N

460 g

~~3 780 Kč~~
2 150 Kč

Vysoce prodyšné a voděodolné boty O-Gravity ze síťoviny

- Podpora stability paty
- Pružný límec obepínající nohu



S3 HRO SRC

ESSENTIAL

Dostupné velikosti: od 38 do 48
od 073540038 do 073540048

7356G

460 g

~~3 910 Kč~~
2 200 Kč

Ultra lehké boty O-Gravity vyrobeny z mikrovlákna odpuzujícího vodu

- Podpora stability paty
- Pružný límec obepínající nohu



S3 HRO SRC

ESSENTIAL

Dostupné velikosti: od 38 do 48
od 073560038 do 073560048

7372B

450 g

~~3 880 Kč~~
2 175 Kč

Extrémně lehké bezpečnostní boty O-Gravity vyrobené z velmi prodyšné a odolné tkaniny

- Špička z kompozitu



S1P HRO SRC

NUBES

Dostupné velikosti: od 38 do 48
od 073720038 do 073720048

ACTIVE



- Špička z kompozitu
- Vložka z kompozitních vláken odolná proti propichu

7316NB

2 455 Kč
1 380 Kč

Bezpečnostní velmi prodyšné boty ze síťoviny a semiše, se zesílením kolem paty



S1P SRC ESD



Dostupné velikosti: od 35 do 48
od 073160735 do 073160748

7316NG

2 455 Kč
1 380 Kč

Bezpečnostní velmi prodyšné boty ze síťoviny a semiše, se zesílením kolem paty



S1P SRC ESD



Dostupné velikosti: od 35 do 48
od 073160635 do 073160648

7320NA

2 215 Kč
1 240 Kč

Boty z kůže Nubuk odpuzující vodu se zesílením proti otěru v oblasti špičky



S3 SRC

Dostupné velikosti: od 35 do 48
od 073200535 do 073200548

7321NA

2 275 Kč
1 315 Kč

Kotníkové boty z kůže Nubuk odpuzující vodu s rychlootevíracím systémem a zesílením proti otěru v oblasti špičky



S RYCHLOOTEVÍRACÍM SYSTÉMEM

S3 SRC RS

Dostupné velikosti: od 35 do 48
od 073210535 do 073210548

7322SA

2 390 Kč
1 365 Kč

Boty s vysokou odolností proti oděru a podporou stability paty



S3 SRC

Dostupné velikosti: od 35 do 48
od 073220435 do 073220448

7317NA

2 100 Kč
1 215 Kč

Perforované semišové boty s vyztužením z mikrovlákna v oblasti paty



S1P SRC

Dostupné velikosti: od 35 do 48
od 073170135 do 073170148

FLEX

EN ISO
20345
2011

- Špička z kompozitu
- Vložka z kompozitních vláken odolná proti propichu

NEJFLEXIBILNĚJŠÍ

7212B

490 g

2 060 Kč

1 088 Kč

Semišové a perforované bezpečnostní boty s všivkami ze síťoviny a všivkou na špičce odolnou proti oděru



S1P SRC ESD



Dostupné velikosti: od 35 do 48

od 072120235 do 072120248

7212G

490 g

2 060 Kč

1 088 Kč

Semišové a perforované bezpečnostní boty s všivkou na špičce odolnou proti oděru



S1P SRC ESD



Dostupné velikosti: od 35 do 48

od 072120335 do 072120348

7213G

490 g

2 060 Kč

1 088 Kč

Semišové a perforované bezpečnostní boty s vysoce prodyšnými všivkami ze síťoviny



S1P SRC ESD



Dostupné velikosti: od 35 do 48

od 072130135 do 072130148

7214G

500 g

2 225 Kč

1 189 Kč

Bezpečnostní boty z vodoodpudivé kůže Action nubuk s všivkou na špičce odolnou proti oděru



S3 SRC ESD



Dostupné velikosti: od 35 do 48

od 072140235 do 072140248

7218G

550 g

2 325 Kč

1 240 Kč

Bezpečnostní kotníkové boty z vodoodpudivé kůže Action nubuk s všivkou na špičce odolnou proti oděru a rychloupínacím systémem



S RYCHLOOTEVÍRACÍM
SYSTÉMEM

S3 SRC RS ESD



Dostupné velikosti: od 35 do 48

od 072180135 do 072180148

BASIC

EN ISO
20345
2022



NOVINKA!

- Ocelová špička
- Ocelová vložka odolná proti propichu

7241NC

~~1 265 Kč~~
708 Kč

Bezpečnostní kožené boty BASIC, odpuzující vodu



S3 FO SR

Dostupné velikosti: od 35 do 48
od 072411635 do 072411648

7243NC

~~1 305 Kč~~
759 Kč

Bezpečnostní kotníkové kožené boty BASIC, odpuzující vodu



S3 FO SR RS

Dostupné velikosti: od 35 do 48
od 072431635 do 072431648

7246NB

~~1 225 Kč~~
683 Kč

Bezpečnostní semišové boty BASIC, perforované



S1P FO SR

Dostupné velikosti: od 35 do 48
od 072461635 do 072461648

7248NB

~~1 305 Kč~~
734 Kč

Bezpečnostní kotníkové semišové boty BASIC, perforované



S1P FO SR RS

Dostupné velikosti: od 35 do 48
od 072481635 do 072481648

7245NB

~~1 415 Kč~~
810 Kč

Bezpečnostní kotníkové kožené boty BASIC, odpuzující vodu, s ochranou přední části boty



S3 FO SR RS

Dostupné velikosti: od 35 do 48
od 072451635 do 072451648

S RYCHLOOTEVÍRACÍM SYSTÉMEM



7982N ~~276 Kč~~
079820000 **165 Kč**

Kšiltovka se zahnutým kšiletem, černá



7643G **NOVINKA!**

~~1 355 Kč~~
754 Kč

Mikina

- S krátkým zipem, 80% bavlna, 20% polyester, 280 g/m², antracit/světle šedá



XS	S	M	L	XL	2XL	3XL
076430000	076430001	076430002	076430003	076430004	076430005	076430006

7820SG **NOVINKA!**

~~1 720 Kč~~
987 Kč

Lehké a pružné pracovní kalhoty, s více kapsami

- 39% bavlna, 61% polyester
- Mechanická strečová ripstopová tkanina, 170 g/m²
- Kapsy na chrániče kolien
- Standardní střih



STRETCH **CE**
RIPSTOP LIGHT & STRONG

XS 46	S 48	M 50	L 52	XL 54	2XL 56	3XL 58
078200100	078200101	078200102	078200103	078200104	078200105	078200106

7821SG **NOVINKA!**

~~1 355 Kč~~
754 Kč

Lehké a pružné pracovní kraťasy, s více kapsami

- 39% bavlna, 61% polyester
- Mechanická strečová ripstopová tkanina, 170 g/m²
- Standardní střih



STRETCH **CE**
RIPSTOP LIGHT & STRONG

7340VA **NOVINKA!**
Nová řada bot Renegade 80

XS 46	S 48	M 50	L 52	XL 54	2XL 56	3XL 58
078210100	078210101	078210102	078210103	078210104	078210105	078210106

7669N

~~2 950 Kč~~

1 380 Kč

Pružná lehká pracovní bunda s množstvím praktických kapes

- 86% nylon, 14% spandex, 140 g/m²
- Odnímatelné rukávy
- Voděodolná, odolná proti větru
- Černá

TOP line



	XS	S	M	L	XL	2XL	3XL
	076690000	076690001	076690002	076690003	076690004	076690005	076690006

7664N

~~1 465 Kč~~

784 Kč

Mikina s dlouhým zipem

- 60% bavlna, 40% polyester, 280 g/m²

TOP line



	XS	S	M	L	XL	2XL	3XL
	076640000	076640001	076640002	076640003	076640004	076640005	076640006

7660

~~2 240 Kč~~

1 215 Kč

Pružné lehké pracovní kalhoty s množstvím praktických kapes

- Pružná tkanina 86% nylon, 14% spandex, 140 g/m²
- Slim fit

TOP line



SLIM FIT

	XS 46	S 48	M 50	L 52	XL 54	2XL 56	3XL 58
7660G	076600000	076600001	076600002	076600003	076600004	076600005	076600006
7660B	076600100	076600101	076600102	076600103	076600104	076600105	076600106

7661

~~1 950 Kč~~

1 063 Kč

Pružné lehké pracovní kratšasy s množstvím praktických kapes

- Pružná tkanina 86% nylon, 14% spandex, 140 g/m²
- Slim fit

TOP line



SLIM FIT

	XS 46	S 48	M 50	L 52	XL 54	2XL 56	3XL 58
7661G	076610000	076610001	076610002	076610003	076610004	076610005	076610006
7661B	076610100	076610101	076610102	076610103	076610104	076610105	076610106

7275N

FitEvolution 83



7552

~~516 Kč~~
278 Kč

NOVINKA!

Pracovní polokošile se 3 knoflíky,
100% bavlna, 200 g/m²



100% BAVLNA

7552BL

modrá

7552G

melanžově šedá

7552N

černá

	XS	S	M	L	XL	2XL	3XL
7552BL	075520300	075520301	075520302	075520303	075520304	075520305	075520306
7552G	075520400	075520401	075520402	075520403	075520404	075520405	075520406
7552N	075520500	075520501	075520502	075520503	075520504	075520505	075520506

7553

~~349 Kč~~
190 Kč

NOVINKA!

Pracovní tričko ze 100% žerzejové bavlny, 150 g/m²



7553G

melanžově šedé

7553V

šalvějově zelené

7553BL

modré

7553N

černé

	XS	S	M	L	XL	2XL	3XL
7553BL	075530300	075530301	075530302	075530303	075530304	075530305	075530306
7553G	075530400	075530401	075530402	075530403	075530404	075530405	075530406
7553N	075530500	075530501	075530502	075530503	075530504	075530505	075530506
7553V	075530600	075530601	075530602	075530603	075530604	075530605	075530606

100% BAVLNA

7548M

~~696 Kč~~
400 Kč

Tričko s moderním potiskem,
100% bavlna, 150 g/m²



	XS	S	M	L	XL	2XL	3XL
	075480400	075480401	075480402	075480403	075480404	075480405	075480406

7548C

~~696 Kč~~
400 Kč

Tričko s klasickým potiskem,
100% bavlna, 150 g/m²



	XS	S	M	L	XL	2XL	3XL
	075480500	075480501	075480502	075480503	075480504	075480505	075480506



7212B
Flex 86

7550

~~1126 Kč~~
633 Kč

Pracovní funkční tričko, pohodlné a prodyšné, navržené tak, aby poskytovalo bezkonkurenční pohodlí za všech pracovních podmínek.

- 70% 37.5@ polyester,
30% oboustranná síťovina z polyesteru,
120 g/m²



	XS	S	M	L	XL	2XL	3XL
7550G	075500400	075500401	075500402	075500403	075500404	075500405	075500406
7550N	075500500	075500501	075500502	075500503	075500504	075500505	075500506

**PATENTOVANÁ TECHNOLOGIE 37.5@
HYPOALERGENNÍ, ŠETRNÉ K POKOŽCE**

7867
~~1 365 Kč~~
734 Kč

Lehká pracovní vesta, lépe padnoucí střih

- 65% polyester, 35% bavlna, 180 g/m² **Beta EASY**

LIGHT

	XS	S	M	L	XL	2XL	3XL	4XL	5XL
7867B	078670700	078670701	078670702	078670703	078670704	078670705	078670706	078670707	078670708
7867G	078670800	078670801	078670802	078670803	078670804	078670805	078670806	078670807	078670808

7553N
NOVINKA!!

 Pracovní tričko ze 100% žerzejové bavlny, 150 g/m² 90

7860
~~1 480 Kč~~
810 Kč

Lehké pracovní kalhoty, lépe padnoucí střih

- 65% polyester, 35% bavlna s všivkami Oxford
- 180 g/m²

Beta EASY
LIGHT
7861
~~1 225 Kč~~
683 Kč

Lehké pracovní krat'asy, lépe padnoucí střih

- T/C kepr s všivkami Oxford, 180 g/m²

Beta EASY **LIGHT**

	XS 46	S 48	M 50	L 52	XL 54	2XL 56	3XL 58	4XL 60	5XL 62
7860B	078600700	078600701	078600702	078600703	078600704	078600705	078600706	078600707	078600708
7860G	078600800	078600801	078600802	078600803	078600804	078600805	078600806	078600807	078600808
7861B	078610700	078610701	078610702	078610703	078610704	078610705	078610706	078610707	078610708
7861G	078610800	078610801	078610802	078610803	078610804	078610805	078610806	078610807	078610808

7865
~~2 355 Kč~~
1 315 Kč

Lehká pracovní kombinéza, lépe padnoucí střih

- 65% polyester, 35% bavlna s všivkami Oxford
- 180 g/m²

Beta EASY **LIGHT**

	XS 46	S 48	M 50	L 52	XL 54	2XL 56	3XL 58	4XL 60	5XL 62
7865B	078650700	078650701	078650702	078650703	078650704	078650705	078650706	078650707	078650708
7865G	078650800	078650801	078650802	078650803	078650804	078650805	078650806	078650807	078650808

7246NB **NOVINKA!!**

Basic 87

7642G

~~886 Kč~~
506 Kč

Mikina s kulatým výstřihem, černými všivkami na ramenou a fluorescenčně zelenými detaily

- 60% bavlna, 40% polyester, 240 g/m²



	XS	S	M	L	XL	2XL	3XL
	076420000	076420001	076420002	076420003	076420004	076420005	076420006

7984G

079840525

~~478 Kč~~
278 Kč



Pracovní opasek

Jedna velikost padne všem; délka: 125 cm, lze zkrátit; šířka: 35 mm, černý

7610

~~2 000 Kč~~
1 139 Kč



Pracovní trekingové kalhoty, LEHKÉ

- 90% nylon, 10% pružná tkanina, 140 g/m²
- Zesílená tkanina na kolenou a zadní části, pružné nohavice
- Tmavě šedé se žlutými detaily
- Slim fit

SLIM FIT



TREKKING LIGHT

	XS 46	S 48	M 50	L 52	XL 54	2XL 56	3XL 58
7610G	076100000	076100001	076100002	076100003	076100004	076100005	076100006
7610N	076100100	076100101	076100102	076100103	076100104	076100105	076100106

7611G

~~1 530 Kč~~
886 Kč



Pracovní trekingové kraťasy, LEHKÉ

- 90% nylon, 10% pružná tkanina, 140 g/m²
- Zesílená tkanina na zadní části
- Tmavě šedé se žlutými detaily

SLIM FIT



TREKKING LIGHT

	XS 46	S 48	M 50	L 52	XL 54	2XL 56	3XL 58
	076110000	076110001	076110002	076110003	076110004	076110005	076110006

7270Y

FitEvolution 83



7937MG
~~1 545 Kč~~
835 Kč

Pracovní vesta, 100% bavlna, šedá

- Zapínání na zip s klopou
- Všívky proti oděru z polyesteru Oxford/PU, 220 g/m²
- Náprsní kapsy se zapínáním na klopou a kapsa na pero
- Velké kapsy v pase se zapínáním na klopou
- Nastavitelný pas na suchý zip

Cotton

	XS	S	M	L	XL	2XL	3XL
	079370400	079370401	079370402	079370403	079370404	079370405	079370406

7553N NOVINKA!!
Pracovní tričko ze 100% žerzejové bavlny, 150 g/m²

7930MG
~~1 655 Kč~~
911 Kč

Pracovní kalhoty

- 97% bavlna, 3% pružný materiál, 220 g/m²
- Pružný pas

Cotton

	XS 46	S 48	M 50	L 52	XL 54	2XL 56	3XL 58
	079300400	079300401	079300402	079300403	079300404	079300405	079300406

7931MG
~~1 340 Kč~~
734 Kč

Pracovní kraťasy

- 97% bavlna, 3% pružný materiál, 220 g/m²
- Pružný pas

Cotton

	XS 46	S 48	M 50	L 52	XL 54	2XL 56	3XL 58
	079310400	079310401	079310402	079310403	079310404	079310405	079310406

7935MG
~~2 910 Kč~~
1 645 Kč

Pracovní kombinéza

- 97% bavlna, 3% pružný materiál, 220 g/m²
- Přední zapínání na zip s dvojitým jezdcem
- Límeček se zapínáním na suchý zip
- Nastavitelné manžety
- Kapsy na chrániče kolen se zapnutím na klopou

Cotton

	XS 46	S 48	M 50	L 52	XL 54	2XL 56	3XL 58
	079350400	079350401	079350402	079350403	079350404	079350405	079350406

7340G NOVINKA!!

Nová řada bot Renegade 81

7830SN

~~1 785 Kč~~
961 Kč



SLIM FIT



Pružné pracovní kalhoty, úzký střih

- T/C kepr, 200 g/m², černé

XS 46	S 48	M 50	L 52	XL 54	2XL 56	3XL 58
078300100	078300101	078300102	078300103	078300104	078300105	078300106

7850G

~~1 290 Kč~~
708 Kč



SLIM FIT

Pracovní kalhoty cargo

- 100% bavlna, 240 g/m²
- Pružný pas na bocích a velké boční kapsy s reflexními všivkami
- Šedé s fluorescenčně zelenými detaily

XS 46	S 48	M 50	L 52	XL 54	2XL 56	3XL 58	4XL 60
078500100	078500101	078500102	078500103	078500104	078500105	078500106	078500107

7527

~~1 530 Kč~~
835 Kč

Pracovní džíny

- 70% džínová bavlna, 27% polyester, 3% pružná tkanina



Jeans



XS	S	M	L	XL	2XL	3XL
075270046	075270048	075270050	075270052	075270054	075270056	075270058

7529

~~1 340 Kč~~
708 Kč

Pružné pracovní džínové krat'asy

- 2% džínová pružná tkanina a 98% bavlna



Jeans



XS	S	M	L	XL	2XL	3XL
075290046	075290048	075290050	075290052	075290054	075290056	075290058

7317NA
Active 85



9563G

095630050

~~7 240 Kč~~
3 620 Kč
Kancelářské křeslo pro hosty

- Výška opěradla: 60 cm
- Rozměry sedáku: 45 cm x 51 cm
- Celková výška židle: 110-120 cm
- Základna: 28 cm (délka nohy) x 50-60 cm (výška)

9563U

095630020

~~15 030 Kč~~
6 930 Kč
Ergonomické kancelářské křeslo

- Výška opěradla: 97 cm
- Rozměry sedáku: 50 cm x 53 cm
- Celková výška židle: 133-144 cm
- Základna: 35 cm (délka nohy) x 49 cm (výška)

9592MG/3

095920103

~~696 Kč~~
380 Kč
NOVINKA!
**Pouzdro se 3 černými
celografitovými tužkami**

9527T

095270030

NOVINKA!
~~557 Kč~~
304 Kč
**Černý keramický hrnek
s logem BETA**

9523T

095230050

~~628 Kč~~
354 Kč
**Nerezová termoska,
500 ml**

- Nerezová dvouvrstvá technologie, žádný vzduch mezi stěnami (vnější AISI 201, vnitřní AISI 304)
- Nepropustný uzávěr
- Barva: oranžová
- Udrží studené nápoje studené po dobu 24 hodin
- Udrží horké nápoje horké po dobu 12 hodin

9528C

095280100

NOVINKA!
~~822 Kč~~
430 Kč
Fotbalový míč, potažený PU, velikost 5

- Obvod: 68-70 cm
- Dílce: 12
- Hmotnost: 410-430 g
- Doporučený tlak: 6-8 lb/ 0,41-0,55 baru/ 6-8 psi

9544C

095440101

~~4 280 Kč~~
2 200 Kč
**Kufr o velikosti
na palubu letadla
se 4 dvojíty
kolečky, TSA
zámkem,
USB portem
a 3,5 mm jack**

40x20x55 mm

9525TR

095250011

~~696 Kč~~
329 Kč
**Kšiltovka se zahnutým kšiltem,
černá**

- 50 % bavlna, 50 % polyester, zadní síťovina, snapback styl, černá

9574
~~1 101 Kč~~
531 Kč
Pracovní rukavice

	M	L	XL	2XL
9574B	095740102	095740103	095740104	095740105
95740	095740202	095740203	095740204	095740205

Beta

R5C55



**MODULAR
SYSTEM**



**Nakonfigurujte
si Vaši dílnu
online ve 3D**





2024 MOT02
WORLD CHAMPIONSHIP

ALONSO LÓPEZ

FERMÍN ALDEGUER



www.beta-tools.com/cz