

NÁŘADÍ

 **Beta**
— GROUP —

**PROMOTION
2022**

AKCE JE PLATNÁ OD 1. ŘÍJNA DO 31. PROSINCE

**ŘÍJEN
LISTOPAD
PROSINEC**

Q4

CZ

4500/C45/D

Sestava dílenského nábytku C45

Sestava obsahuje:

- 1 pevný modul se 7 zásuvkami (C45M7)
- 1 vozík na nářadí se 7 zásuvkami (C45C7)
- 1 modul s odpadkovým košem (C45MS)
- 1 pevný modul s 5 zásuvkami (C45M5)
- 1 dvoudveřový modul (C45MA)
- 1 rohová sestava s pracovní deskou
- 5 dřevěných panelů na nářadí (C45PF)
- 5 nástěnných skříní (C45PM)
- 7 držáků na zeď, široký typ (C45SL)
- 2 držáky na zeď, úzký typ (C45SS)
- 2 jednodveřové skříně na nářadí (C45AS1)

C45/DX/3-2,0MT
nebo
C45/DW/3-2,0MT

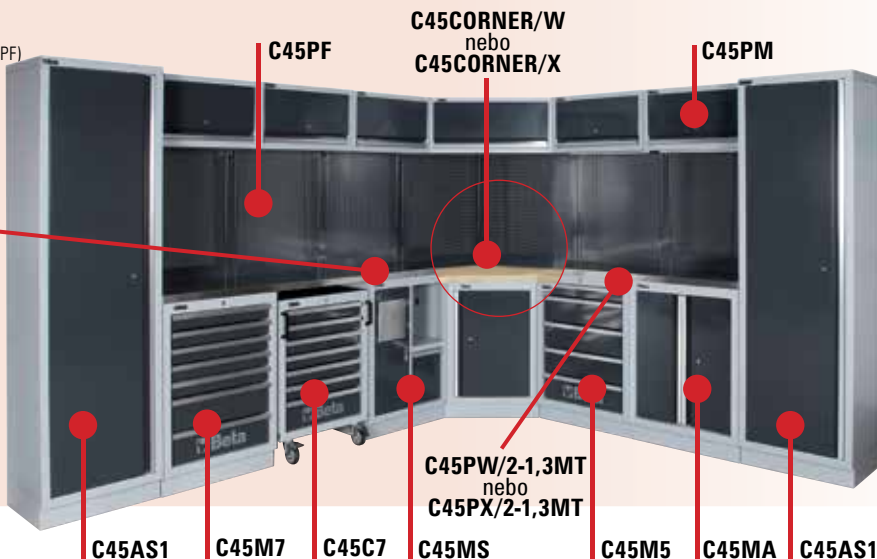
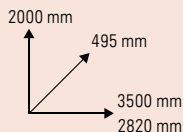

4500/C45/DX

Pracovní deska z MDF a nerezové oceli (C45PX/3-2,0MT), pracovní deska z MDF a nerezové oceli (C45PX/2-1,3MT)

Rohová sestava s pracovní deskou z MDF a nerezové oceli (C45CORNER/X)

131.160 Kč **100.610 Kč**

4500/C45/DW

Dřevěná pracovní deska (C45PW/3-2,0MT), dřevěná pracovní deska (C45PW/2-1,3MT)

Rohová sestava s dřevěnou pracovní deskou (C45CORNER/W)

126.220 Kč **96.900 Kč**

4500/C45PRO/D

Sestava dílenského nábytku C45PRO

Sestava obsahuje:

- 1 modul se 7 zásuvkami (C45PRO M7)
- 1 vozík na nářadí se 7 zásuvkami (C45PRO C7)
- 1 modul s odpadkovým košem (C45PRO MS)
- 1 modul s 5 zásuvkami (C45PRO M5)
- 1 dvoudveřový modul (C45PRO MA)
- 5 dřevěných panelů na nářadí (C45PRO PF)
- 5 nástěnných skříněk (C45PRO PM)
- 7 držáků na zeď, široký typ (C45PRO SL)
- 2 držáky na zeď, úzký typ (C45PRO SS)
- 2 jednodveřové skříně na nářadí (C45PRO AS1)

C45/DX/3-2,0MT
nebo
C45/DW/3-2,0MT

ZDARMA

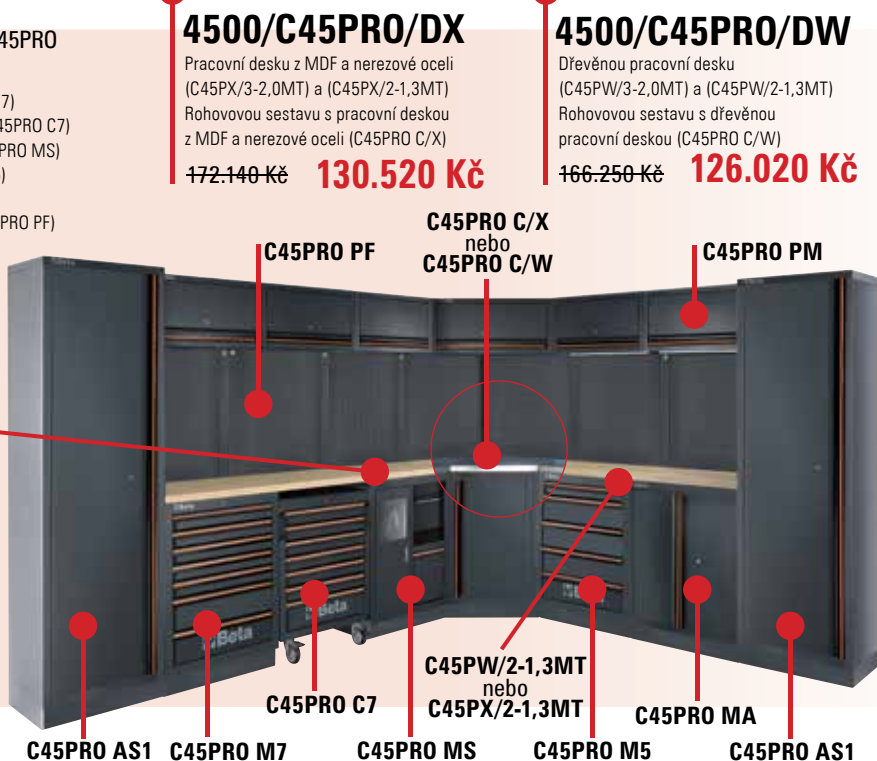
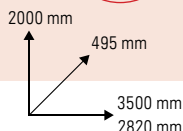

4500/C45PRO/DX

Pracovní desku z MDF a nerezové oceli (C45PX/3-2,0MT) a (C45PX/2-1,3MT)

Rohovou sestavu s pracovní deskou z MDF a nerezové oceli (C45PRO C/X)

172.140 Kč **130.520 Kč**

4500/C45PRO/DW

Dřevěnou pracovní desku (C45PW/3-2,0MT) a (C45PW/2-1,3MT)

Rohovou sestavu s dřevěnou pracovní deskou (C45PRO C/W)

166.250 Kč **126.020 Kč**

5945E/2021

21.440 Kč

~~30.690 Kč~~

Sada 271 kusů nářadí BETA EASY v pěnových podestách pro dřevěný nábytek C45 a C45PRO

POZNÁMKA: Pěnové podesty sady 5945E/2021 jsou kompatibilní se zásuvkami modulů C45M5, C45M7 a zásuvkami vozíků C45C7 NEJSOU KOMPATIBILNÍ se zásuvkami vozíku C24S a RSC24



42C 6-7-8-9-10-11-12-13-14-15-16-17-18-19-20-21-22-24-27-30-32 mm

96BPC/SK9 1,5-2-2,5-3-4-5-6-8-10 mm



1082CM 160 mm
1150CM 180 mm
1166CM 160 mm
1032-180 19÷60 mm
1034-170 19÷60 mm
1036-175 19÷60 mm
1038-175 19÷60 mm
1048C 250 mm
1052C 240 mm
97TTXC T10-T15-T20-T25-T30
1256/C21-1 4 mm



96TC 2-2,5-3-4-5-6-7-8 mm
1370C 300 g
1390C Ø 35 mm
34C 150-175-200 mm
1719C Q 200 mm
1719C T 200 mm
1719C P 200 mm
1719C M 200 mm
1719C R 200 mm



1201E 2,5x50-3x75-4x100-5,5x125-6,5x150-8x200 mm
1201EN 4x30 mm
1202E PH0x60-PH1x80-PH2x100-PH3x150 mm
1202EN PH1x30 mm
1207E/TX T6-T7-T8-T9-T10-T15-T20-T25-T27-T30-T40-T45
1253 3,5x100 mm

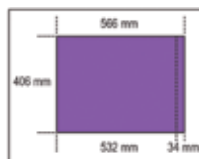

1/4"

895/1 C900 1/4" - 1/4"
4-4,5-5-5,5-6-7-8-9-10-11-12-13-14 mm
C900L 5-6-7-8-9-10-11-12-13 mm
C900ME 3-4-5-6-7 mm
C900LP 0,8x4-1x5,5-1,2x6,5-1,2x8 mm
C900PH PH1-PH2-PH3-PH4
C900TX T10-T15-T20-T25-T27-T30
C900/20 50 mm
C900/20L 100 mm
C900/25 150 mm
C900/30 150 mm
C900/42 115 mm
C900/48 150 mm

1/2"

895/6 C920A 5/16" - 1/2"
8-10-11-12-13-14-15-16-17-18-19-20-21-22-23-24-26-27-28-30-32 mm
C920/25 125 mm
C920/21 250 mm
C920/22 250 mm
C910/16F 3/8" - 1/2"
C920/72 260 mm

3/8"

895/3 C910A 1/4" - 3/8"
6-7-8-9-10-11-12-13-14-15-16-17-18-19-20-21-22 mm
1/2" - 3/8"
C920/15F 75 mm
C910/21 150 mm
C910/22 150 mm
C910/25 205 mm
C910/72 205 mm

C956E 16-18-21 mm
861/C61



5904VU/4T (POL4)

Sada 197 kusů nářadí
v plastových podestách



T83

12"

920A: 10-11-12-13-14-15-16-17-18-19-20-21-22-23-24-26-27-30-32 mm;
920/21: 125 mm; 920/22: 255 mm; 920/25; 920/42: 305 mm; 920/55

T91

14"

900: 4-4,5-5-5,5-6-7-8-9-10-11-12-13-14 mm; 900ME: 2,5-3-4-5-6-8 mm;
900/20: 50 mm; 900/21: 150 mm; 900/25; 900BG/30; 900/42: 115 mm;
900/55

T259

96BP: 2,5-3-4-5-6-8-10 mm; 96N: 12 mm; 860MIX/A31; 895/1



T01

42: 6-7-8-10-11-12-13-14-16-17-18-19-21-22-24-27-30 mm

T40

90: 6x7-8x9-10x11-12x13-14x15-16x17-18x19 mm

T156

1082: 160 mm; 1150: 180 mm; 1048: 250 mm



T234

35: 100-200 mm; 1370: 300 g; 1390: Ø 35 mm

T211

1201E: 2,5x50-3x75-3,5x100-4x125-5,5x100-5,5x150-6, 5x150 mm

T216

1207E/TX: T6-T7-T8-T9-T10-T15-T20

T213

1202E: PH0X60-PH1X80-PH1X120-PH2X100-PH2X150-PH3X150 mm

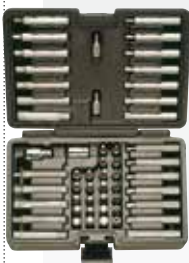

867/C52

867PE: 4-5-6-7-8-10-12 mm

867PE/L: 4-5-6-7-8-10-12 mm

867XZN: M5-M6-M8-M10-M12

867XZN/L: M5-M6-M8-M10-M12

867TX: T20-T25-T30-T40-T45-T50-T55

867TX/L: T20-T25-T30-T40-T45-T50-T55

867RTX: T20-T25-T30-T40-T45-T50-T55

867RTX/L: T20-T25-T30-T40-T45-T50-T55

867/1: 10 mm-3/8"

867/2: 10 mm-1/2"

30/4

31/4

32/4

5988UT/4M

Sada 227 kusů nářadí
v pěnových podestách



MC1

42: 6-7-8-9-10-11-12-13-14-15-16-17-18-19-20-21-22-24-27-28-30-32; 55/S8;
1052/240; 1708/20



MC2

895/1; 900: 4-4,5-5-5,5-6-7-8-9-10-11-12-13-14; 900L: 5-6-7-8-9-10-11-12-13;
861PE: 2-2,5-3-4-5-6-8-10; 861LP: 0,5X3-0,6X4,5-0,8X5,5-1X5,5; 861PH: 0-1-
2-2L-3; 861RTX: 9-10-15-20-25-27-30-40; 851: 125; 900/20; 900/20L; 900/21;
900/25; 900BG/30; 900FL 150; 900/42; 900/55; 920A: 8-10-11-12-13-14-
15-16-17-18-19-20-21-22-23-24-26-27-28-30-32; 920FTX: 10-12-14-16-18-20-
22-24; 920AL: 10-12-13-14-15-16-17-18-19-21-22; 920/25; 920/21; 920/22;
920/42; 920/55



MC4

1201: 2,5X50-3X75-4X100-5,5X125; 1241: 6,5X125-8X150-10X200; 1201N:
4X30; 1202: 3X60-4,5X80-6X100; 1202N: 4,5X30; 1242: PH1-PH2-PH3-PH4;
1207TX: 06-07-08-09-10-15-20; 1253; 96LBP/SC9



MC3

867PE: 4-5-6-7-8-10-12; 867PE-L: 4-5-6-7-8-10-12; 867XZN: 4-5-6-8-10-12:

867XZN-L: 5-6-8-10-12;

867TX: 20-25-30-40-45-50-55; 867TX-L: 25-30-40-45-50-55; 867RTX: 20-25-

30-40-45-50-55; 867/2; 1084BM/160; 1150BM/180; 1166BM/160; 1032/180;

1034/170; 1036/175; 1038/175; 30: 4-5-6; 32/4; 35/200; 1370/500; 1390/35

2400/RSC24/7

Vozík na nářadí se 7 zásuvkami

Hlavní specifikace:

- 7 zásuvek (588x367 mm), s pojezdy s kuličkovými ložisky:
 - 5 zásuvek, výška 70 mm
 - 1 zásuvka, výška 140 mm
 - 1 zásuvka, výška 210 mm
- Dna zásuvek jsou chráněny pěnovými gumovými rohožemi
- Každá zásuvka pojme až 4 pěnové nebo plastové podesty
- Nová pracovní deska je vyztužená ABS a je určena pro podporu položek RSC22, RSC23, RSC23C a RSC23T.
- Víceúčelová horní deska s osmi otvory pro uložení šroubováků
- 4 kolečka Ø 125 mm:
 - 2 pevná a 2 říditelná (jedno s brzdou)
- Přední centralizovaný bezpečnostní zámek
- Max. statická nosnost: 800 kg
- Váha (bez vybavení): 63 kg



2400/RSC24/7-A



2400/RSC24/7-B



2400/RSC24/7-FO



2400/RSC24/7-G



2400/RSC24/7-R



2400/RSC24/7-N

2400/RSC24/7-O



2400/RSC24/7+sada nářadí 5904VU/4T (POL4)

2400RSC7/POL4/A
2400RSC7/POL4/B
2400RSC7/POL4/FO
2400RSC7/POL4/G
2400RSC7/POL4/N
2400RSC7/POL4/O
2400RSC7/POL4/R

47.380 Kč **31.610 Kč**

2400/RSC24/7+sada nářadí 5988UT/4M

2400RSC7/UT4M/A
2400RSC7/UT4M/B
2400RSC7/UT4M/FO
2400RSC7/UT4M/G
2400RSC7/UT4M/N
2400RSC7/UT4M/O
2400RSC7/UT4M/R

62.750 Kč **45.540 Kč**

2400S/8/E-L

Vozík na nářadí se 7 zásuvkami
a sadou **343 kusů nářadí** v pěnových podestách



60.000 Kč

45.800 Kč

Vozík na nářadí se 7 zásuvkami



Hlavní specifikace:

- 7 zásuvek (588x367 mm), s pojizdy s kuličkovými ložisky:
 - 5 zásuvek, výška 70 mm, max. nosnost 25 kg
 - 1 zásuvka, výška 140 mm, max. nosnost 30 kg
 - 1 zásuvka, výška 210 mm, max. nosnost 30 kg
- 4 kolečka Ø 125 mm: 2 pevná a 2 řiditelná (jedno s brzdou)
- Rozměry: 445x740x955 mm

2400S/08/E-L
2400S/G8/E-L
2400S/R8/E-L



1 1/4" C900: 4-4,5-5-5,5-6-7-8-9-10-11-12-13-14 mm
C900L: 4-4,5-5-5,5-6-7-8-9-10-11-12-13-14 mm
C900FTX: E4-E5-E6-E7-E8-E10
C900/48: 150 mm
C900/25
C900/20: 50 mm
C900/20L: 100 mm
C900/30: 150 mm
C900/42: 115 mm
C900ME: 3-4-5-6-7-8 mm
C900TX: T06-T07-T08-T09-T10-T15-T20-T25
C900LP: 0,8x4-1x5,5-1,2x6,5-1,2x8 mm
C900PH: PH0-PH1-PH2-PH3
C900AD: **1 1/4"**

3/8" C910A: 6-7-8-9-10-11-12-13-14-15-16-17-18-19-20-21-22-24 mm
C910AL: 8-10-11-12-13-14-17-19 mm
C910FTX: E6-E7-E8-E10-E11-E12-E14
C910/72: 205 mm
C910/25:
C



861/C61
1256/C21-1: 4 mm



1/2" C920A: 8-9-10-11-12-13-14-15-16-17-18-19-20-21-22-23-24-27-30-32 mm
C920L: 10-12-13-14-15-16-17-18-19-21-22-24-27-30-32 mm
C920FTX: E10-E12-E14-E16-E18-E20-E22-E24
C920/72: 260 mm
C920/25
C920/21: 125 mm
C920/22: 250 mm
C910/16F: 3/8" - 1/2"
C920PE: 5-6-7-8-9-10-12-14 mm
C920PE/L: 5-6-7-8-9-10-12-14 mm
C920TX: T27-T30-T40-T45-T50-T55-T60
C920TX/L: T30-T40-T45-T50-T55-T60-T70



1082CM: 160 mm
1150CM: 180 mm
1166CM: 200 mm
1032-180: 19÷60 mm
1034-170: 19÷60 mm
1036-175: 19÷60 mm
1038-175: 19÷60 mm
1048C: 250 mm
1370C: 500 g
1390C: Ø 35 mm
32C: Ø 4 mm
34C: 150 mm
36C: 130 mm



30C: Ø 2-3-4 mm
31C: Ø 2-3-4-5-6-8 mm
32C: Ø 4 mm
34C: 150-175-200 mm
36C: 130 mm
1370C: 500 g
1390C: Ø 35 mm
1692.3m
1712: 150÷590 mm
1719C Q: 200 mm
1719C T: 200 mm
1719C P: 200 mm
1719C M: 200 mm
1719C R: 200 mm
1737MX: 270 mm
1771: 3x18 mm



1201E: 2,5x50-3x75-4x100-5,5x125-6,5x150-8x200 mm
1201EN: 4x30 mm
1202E: PH0x60-PH1x80-PH2x100-PH3x150 mm
1202EN: PH1x30 mm
1207E/TX: T06-T07-T08-T09-T10-T15-T20-T25-T27-T30-T40-T45
1253: 0,5x100 mm



55C: 6x7-8x9-10x11-12x13-14x15-16x17-18x19-20x22-21x23-24x27-30x32 mm
 90C: 6x7-8x9-10x11-12x13-14x15-16x17-18x19-20x22-21x23-24x27-30x32 mm
97BTX/SC8: T9-T10-T15-T20-T25-T27-T30-T40



42C: 6-7-8-9-10-11-12-13-14-15-16-17-18-19-20-21-22-23-24-27-30-32 mm
96BPC/SK9: 1,5-2-2,5-3-4-5-6-8-10 mm

4300/C43

6.240 Kč **4.730 Kč**

Vozík na nářadí se 3 moduly

Hlavní specifikace:

- Plechové rámy a plastové desky
- 3 oddělitelné moduly:
- 1 horní box na nářadí, vysoký 222 mm
- 1 centrální modul, vysoký 168 mm, se 2 zásuvkami vysokými 60 mm
- 1 spodní modul, vysoký 332 mm, s kolečky a vratnými dvířky, vysokými 280 mm
- Kolečka \varnothing 128 mm
- Teleskopická rukojeť může být nastavena ve 4 polohách
- Systém uvolnění modulu s přístupem do všech prostorů pro nářadí
- Horní skříňka na nářadí s odnímatelným vnitřním organizérem na nářadí
- Rozměry: 526x323x827 mm
- Váha: 15,5 kg



2250-O

2.295 Kč **1.735 Kč**

Vysoce odolné otočné sedátko s podnosem

- Kruhové otočné sedátko
- Výška může být nastavena vzduchovým pístovým mechanismem
- 2 přihrádky, jedna vertikálně nastavitelná
- 5 koleček



2254SM

1.510 Kč **1.138 Kč**

Podložka vyrobená z pěny EVA

Dvojitá úprava:

- 1 strana z měkké pěny EVA
- 2. strana je z tuhého materiálu, který umožňuje klouzání při zatížení



2254F

1.075 Kč **1.420 Kč**

Čelní chránič vozidla

- Zajišťuje ochranu přední části vozidla, je opatřen otvory pro reflektory a chladič
- Odolný vůči vodě
- Odolnost vůči olejům a mazivům
- Upevňovací popruhy
- Materiál: 98% polyamid/nylon, 2% polyuretan



2254T

626 Kč **474 Kč**

Ochrana kolien

- Vyrobená z protiskluzové, olejivzdorné pěny EVA
- Tloušťka 30 mm
- Rozměry 470x290 mm



903E/C98

4.460 Kč

3.100 Kč

Sada 45 šestihlanných hlavíc, 35 bítů,
4 zástrčných klíčů inbus a 14 příslušenství, v plastovém kufříku

12" 14" Beta EASY



12"

- C920A Ⓞ 10-11-12-13-14-15-16-17-18-19-20-21-22-24-27-30-32 mm
- C920L Ⓞ 14-15-17-19-22 mm
125 mm
- C920/21
C920/25
C920/22 250 mm
- 920E/55
- C956C Ⓞ Hlavice na svíčky
16 mm (5/8") -
21 mm (13/16")

- C910/16F □ 3/8" - ■ 1/2"
- C895/6 □ 1/2" - ○ 5/16"
- C900AD 1 1/4 1 1/4"
- 892/0 ■ 1/4" - ■ 1/4"

- 1/4 861PH ⚙ PH1-PH2
- 1/4 861PZ ⚙ PZ1-PZ2
- 1/4 861PE Ⓞ 3-4-5-6 mm
- 1/4 861LP Ⓞ 0,6x4-0,8x5,5-1,2x6,5 mm
- 1/4 861TX ⚙ T10-T15-T20-T25-T27-T30
- 5/16 866LP Ⓞ 1,6x8-1,6x10-2,0x12 mm
- 5/16 866PH ⚙ PH3-PH4
- 5/16 866PZ ⚙ PZ3-PZ4
- 5/16 866PE Ⓞ 7-8-10-12-14 mm
- 5/16 866TX ⚙ T40-T45-T50-T55-T60-T70
- 96 Ⓞ 1,3-1,5-2-2,5 mm

rozměry kufříku: 375x295x84 mm

14"

- C900 Ⓞ 4-4,5-5-5,5-6-7-8-9-10-11-12-13-14 mm
- C900L Ⓞ 6-7-8-9-10-11-12-13 mm
- C900/25 50 mm
- C900/30 100 mm
- C900/42
900E/55
C900/20
C900/20L

903E/C170

8.280 Kč

5.240 Kč

Sada 170 hlavíc a příslušenství

12" 3/8" 14" Beta EASY

rozměry kufříku: 453x375x90 mm



12"

- C920A Ⓞ 10-11-12-13-14-15-16-17-18-19-20-21-22-24-27-30-32 mm
- C920L Ⓞ 16-17-18-19-22 mm
- C920FTX Ⓞ E18-E20-E24
- C956C Ⓞ 16 mm (5/8") -
21 mm (13/16")

14"

- C900 Ⓞ 4-4,5-5-5,5-6-7-8-9-10-11-12-13-14 mm
- C900L Ⓞ 4-5-6-7-8-9-10 mm

- 920E/55 ⚙
- C920/25
C920/21 125 mm
- C920/22 250 mm
- C910/16F □ 3/8" - ■ 1/2"

- 900E/55 ⚙
- C900/25 50 mm
- C900/20 100 mm
- C900/30 150 mm
- C900/42 115 mm
- C900FTX Ⓞ E4-E5-E6-E7-E8
- C900LP Ⓞ 0,8x4-1,0x5,5-1,2x6,5-1,2x8 mm

- 96 Ⓞ 0,9-1,5-2-2,5-3-4-5 mm
- C895/4 □ 3/8" - ○ 5/16"
- C895/6 □ 1/2" - ○ 5/16"
- C900AD 1 1/4 1 1/4"
- 892/0 1 1/4 1 1/4"

- 861RTX ⚙ T09-T10-T15-T20-T25-T27-T30-T40

- 861TX ⚙ T6-T7-T8
- 861RIBE ⚙ 7-8-9 mm
- 861XZN Ⓞ 5-6-8 mm

- C866LP Ⓞ 1,6x8-1,6x10-2,0x12 mm

- C866PH ⚙ PH3-PH4
- C866PZ ⚙ PZ3-PZ4

- 866PE Ⓞ 7-8-10-12-14 mm
- 866TX ⚙ T40-T45-T50-T55-T60-T70

- 866RTX ⚙ T40-T45-T50-T55-T60-T70

3/8"

- C910A Ⓞ 10-11-12-13-14-15-16-17-18-19 mm
- C910AL Ⓞ 10-11-12-13-14-15 mm
- C910FTX Ⓞ E10-E11-E12-E14-E16
- C956E Ⓞ 18 mm (11/16")
- 910E/55 ⚙
- C910/25
C910/22 150 mm

- C900PH ⚙ PH0-PH1-PH2
- C900PZ ⚙ PZ0-PZ1-PZ2
- C900ME Ⓞ 3-4-5-6 mm
- C900TX ⚙ T08-T09-T10-T15-T20-T25-T27-T30
- C900RTX ⚙ T08-T08-T10-T15-T20-T25-T27-T30

903E/C42 810 Kč

1.315 Kč

Sada 13 šestihřanných hlavíc, 18 bitů, 4 zástrčných klíčů inbus a 7 příslušenství v plastovém kufříku

Beta EASY

14"



	C900	⊙ 4-4,5-5-5,5-6-7-8-9-10-11-12-13-14 mm
	C900/20	50 mm
	C900/20L	100 mm
	C900/25	
	C900/30	
	C900/42	
	900E/55	
	96	⊙ 1,3-1,5-2-2,5 mm
	C900AD	
	861LP	0,6X4-0,8X5,5-1,2X6,5 mm
	861PH	PH1-PH2-PH3
	861PZ	PZ1-PZ2-PZ3
	861PE	3-4-5-6 mm
	861TX	T10-T15-T20-T25-T30

923E-FTX/C17 1.001 Kč

1.590 Kč

Sada 17 hlavíc Torx®, v plastovém kufříku

Beta EASY

12"



	C920FTX	⊙ E10-E12-E14-E16-E18-E20-E22-E24
	C920TX	⊙ T20-T25-T27-T30-T40-T45-T50-T55-T60

rozměry kufříku: 285x210x84 mm

923E-TX/C18 1.475 Kč

2.375 Kč

Sada 18 hlavíc Torx®, v plastovém kufříku

12" Beta EASY



	C920TX	T20-T25-T27-T30-T40-T45-T50-T55-T60-T70
	C920TX-L	T20-T25-T27-T30-T40
	C920TX-XL	T45-T50-T55

923E-PE/C18 1.615 Kč

2.630 Kč

Sada 18 šestihřanných hlavíc, v plastovém kufříku

12" Beta EASY



	C920PE	4-5-6-7-8-10-12-14-17-19 mm
	C920PE-L	4-5-6-7-8 mm
	C920PE-XL	10-12-14 mm

923E/C25 1.720 Kč

2.425 Kč

Sada 20 šestihřanných hlavíc a 5 příslušenství, v plastovém kufříku

12" Beta EASY



	C920A	⊙ 8-9-10-11-12-13-14-15-16-17-18-19-20-21-22-23-24-27-30-32 mm
	C920/21	125 mm
	C920/22	250 mm
	C920/25	12"
	C910/16F	□ 3/8" - 1/2"
	920E/55	

rozměry kufříku: 285x210x84 mm

1256/C21-1 347 Kč

540 Kč

21 dílná sada mikro šroubováku s výměnnými bity

Beta EASY



	1256LP	⊙ 1,5-2-2,5 mm
	1256PH	⊕ PH0-PH1
	1256PZ	⊕ PZ0-PZ1
	1256PE	⊙ 0,7-0,9-1,3-1,5-2-2,5-3 mm
	1256TX	⊙ T4-T5-T6-T7
	1256RTX	⊕ T8-T10-T15
	1256/40	4mm 99 mm

2054E/E-100

10.880 Kč

7.410 Kč

Sada 100 kusů nářadí v kufru

Beta EASY

1A"

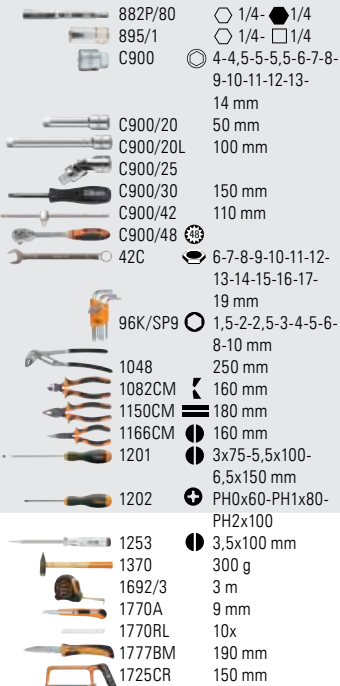

rozměry kufříku: 400x300x140 mm

**860EA/C31:**

- 861LP 0,5x3-0,6x4,5-0,8x5,5-1,0x5,5-1,2x6,5x1,6x8 mm
- 861PH 1-2-3
- 861PZ 1-2-3
- 861PE 2-3-4-5-6-8 mm
- 861TX T8-T9-T10-T15-T20-T245-T27-T30-T40
- 861PQ 1-2-3 mm
- 882M1 1/4-1/4

2056E

16.250 Kč

10.580 Kč

Sada 163 kusů nářadí a příslušenství v kufru

Beta EASY

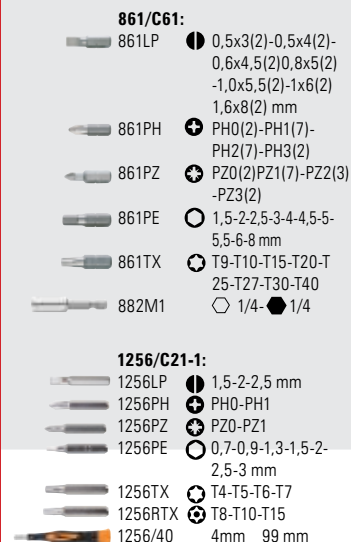
**861/C61:**

- 861LP 0,5x3(2)-0,5x4(2)-0,6x4,5(2)0,8x5(2)-1,0x5,5(2)-1x6(2) 1,6x8(2) mm
- 861PH PH0(2)-PH1(7)-PH2(7)-PH3(2)
- 861PZ PZ0(2)PZ1(7)-PZ2(3)-PZ3(2)
- 861PE 1,5-2,2-3-4-4,5-5-5,5-6-8 mm
- 861TX T9-T10-T15-T20-T25-T27-T30-T40
- 882M1 1/4-1/4

1256/C21-1:

- 1256LP 1,5-2-2,5 mm
- 1256PH PH0-PH1
- 1256PZ PZ0-PZ1
- 1256PE 0,7-0,9-1,3-1,5-2,2,5-3 mm
- 1256TX T4-T5-T6-T7
- 1256RTX T8-T10-T15
- 1256/40 4mm 99 mm

1A"



- 895/1 1/4-1/4
- C900 4-4,5-5,5-6-7-8-9-10-11-12-13-14 mm
- C900/20 50 mm
- C900/20L 100 mm
- C900/25 150 mm
- C900/30 110 mm
- C900/42 900/48
- C920A 10-11-12-13-14-15-16-17-18-19-21-22-24 mm
- C910/16F 3/8"-1/2"
- C920/21 125 mm
- C920/22 250 mm
- C920/25
- C920/72

12"



42

Očkoploché klíče

DIN 3113 UNI-ISO 7738

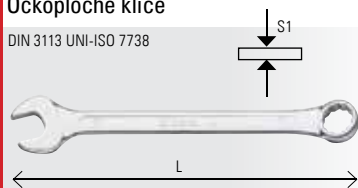

Ø mm	L mm	S1 mm	cena Kč	MO cena Kč
5,5x5,5	95	3,4	124	164
6x6	95	3,4	128	168
7x7	105	3,6	131	172
8x8	116	3,9	132	174
9x9	127	4,2	135	177
10x10	137	4,5	141	185
11x11	148	4,8	153	201
12x12	158	5,1	156	205
13x13	169	5,4	157	207
14x14	180	5,7	175	227
15x15	190	6,0	185	241
16x16	201	6,3	194	253
17x17	212	6,7	205	268
18x18	222	7,0	221	288
19x19	233	7,3	227	296
20x20	243	7,6	258	335
21x21	254	7,9	278	356
22x22	264	8,1	286	367
23x23	275	8,3	306	394
24x24	285	8,5	323	416
25x25	296	8,7	344	443
26x26	307	8,9	367	471
27x27	317	9,1	401	510
28x28	328	9,3	416	528
29x29	338	9,5	446	567
30x30	349	9,7	479	606
32x32	370	10,1	518	651
34x34	391	10,5	1017	1245
35x35	412	10,7	1054	1300
36x36	412	10,9	1085	1320
38x38	433	11,3	1260	1540
41x41	465	12,0	1380	1705

142SN

Ráčnové očkoploché klíče s kloubem

ISO 21982:2020



Ø mm	L mm	cena Kč	MO cena Kč
7x7	136	299	410
8x8	136	310	426
9x9	143	320	439
10x10	160	328	451
11x11	168	344	472
12x12	174	355	488
13x13	180	392	538
14x14	193	408	559
15x15	200	426	584
16x16	216	447	615
17x17	233	463	634
18x18	239	492	676
19x19	250	498	682
22x22	285	662	908
24x24	325	784	1076

96N

Zástrčné inbusové klíče typu L

ISO 2936



Ø mm	L mm	L1 mm	cena Kč	MO cena Kč
0,9	32	10	6	7
1,3	44	12	6	7
1,5	46	15	6	7
2	51	17	6	7
2,5	57	20	7	8
3	64	22	8	10
3,5	68	25	9	11
4	72	28	10	12
4,5	78	30	11	14
5	83	32	12	15
6	94	37	16	20
7	99	40	24	29
8	105	43	29	36
9	111	46	36	45
10	119	49	43	53
11	126	52	55	68
12	134	56	64	79
13	142	62	76	93
14	151	69	91	112
16	165	72	131	162
17	174	79	151	187
19	194	88	209	258
22	216	99	402	497
24	242	111	524	657

■ Beta Polska si vyhrazuje právo provést vylepšení nabízených produktů bez předchozího upozornění. Zobrazené obrázky jsou pouze ilustrační a nemusí přesně odpovídat vzhledu konkrétního výrobku a jeho rozměrů.

■ Doporučené maloobchodní ceny jsou bez DPH. Vyhrazujeme si právo na změnu cen bez předchozího upozornění. V případě nutnosti změny cen budou příslušné informace uvedeny na stránkách www.beta-polska.pl a zároveň k dispozici u distributorů.

■ Akce je platná v období od 01.10.2022 – 31.12.2022 nebo do vyprodání zásob.

31

Průbojníky na čepy



Ø mm	L mm	L1 mm	cena Kč	MO cena Kč
2	110	22	84	110
3	128	35	87	114
4	146	45	118	153
5	164	55	130	169
6	182	65	167	216
8	200	80	185	240
10	220	95	257	334

94/S6

1.280 Kč

969 Kč

Sada 6 polootevřených oboustranných klíčů

8x10-10x11-11x13-12x14-17x19-19x22 mm

DIN 3118



99SQ

Hákové klíče s čtyřhrannými výstupky na kruhové matice



Ø mm	B mm	cena Kč	MO cena Kč
15-35	2,7	389	514
35-50	3,5	450	595
50-80	4,7	609	802
80-120	6,2	831	1098
120-180	7,8	1096	1450

192/S2

1.280 Kč

969 Kč

Sada 2 oboustranných očkových klíčů s ráčnou

8x10/12x13 - 16x17/18x19 mm

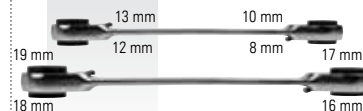

rozměry kufříku: 465x330x170 mm

331C ~~1.125 Kč~~ 833 Kč

Odřezávač na trubky z mědi a lehkých slitin

— Pro práci na těžko přístupných místech



332 ~~326 Kč~~ 225 Kč

Malý odřezávač trubek pro měděné trubky a trubky z lehkých slitin

Ø 3÷16 mm 1/8"÷5/8"



332/2 ~~560 Kč~~ 392 Kč

Odřezávač na trubky z měděné a lehkých slitin

— Pro práci na těžko přístupných místech

Ø 3÷28 mm 1/8"÷1"1/8"



334 ~~576 Kč~~ 421 Kč

Odřezávač trubek na trubky z mědi a lehkých slitin

Ø 3÷30 mm
1/8"÷1"1/8"

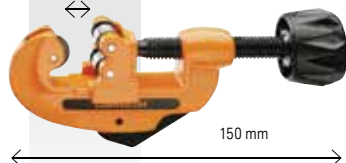

341 ~~794 Kč~~ 601 Kč

Nůžky na plastové trubky



384 ~~1.205 Kč~~ 916 Kč

Řetězový hasák na trubky

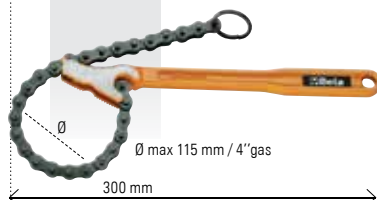

362

Zesílené hasáky



L	Ø	Ø	cena	MO cena
mm	max"	max mm	Kč	Kč
200	1"gas	34	387	546
250	1"1/2gas	49	503	707
300	2"gas	60	609	855
350	2"gas	60	728	1026
450	2"1/2gas	76	1022	1440
600	3"gas	90	1600	2245
900	5"gas	140	1940	2730

386A

Řetězové hasáky

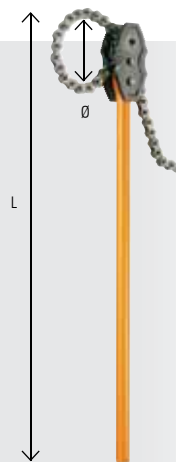

Ø max	L	cena	MO cena	
mm	mm	Kč	Kč	
386A/3	4"gas 115 mm	900	2970	3940
386A/4	6"gas 168 mm	900	5680	7500
386A/5	8"gas 220 mm	1100	7120	9300
386A/6	12"gas 324 mm	1300	12520	16520

351C ~~2.500 Kč~~ 1.745 Kč

Řezač trubek a nástroj pro rozšiřování trubek 334+350+351P

Řezač trubek pro měděné trubky a trubky z lehkých slitin
334 Ø 3÷30 mm (1/8"÷1"1/8")

Nástroj pro rozšiřování trubek pro měděné trubky a trubky z lehkých slitin
350 Ø 4÷14 mm

Vložky pro nástroj pro rozšiřování trubek položka 350
351P 04-4.75-6-8-10-12-14 mm

rozměry kufříku: 225x150x45 mm
váha: 1.600 g



426MD

Rotační pilníky, vyrobeny z tvrdokovu

– Standardní brus s lámáním třísek

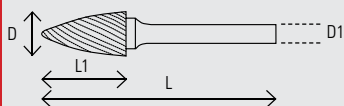

Pilník rotační, karbid, válcový



D	D1	L1	L	cena Kč	MO Kč	cena Kč
426MD-3/CP3	3	3	14	38	98	140
426MD/CP6	6	6	16	50	177	260
426MD/CP8	8	6	19	63	193	282
426MD/CP9,5	9,5	6	19	63	281	410
426MD/CP12	12	6	25	69	408	587
426MD/CP16	16	6	25	69	657	956

Pilník rotační, karbid, válcový okrouhlý



D	D1	L1	L	cena Kč	MO Kč	cena Kč
426MD-3/CT3	3	3	14	38	98	140
426MD/CT6	6	6	16	50	177	256
426MD/CT8	8	6	19	63	193	274
426MD/CT9,5	9,5	6	19	63	281	384
426MD/CT12	12	6	25	69	408	570
426MD/CT16	16	6	25	69	651	944

Pilník rotační, karbid, kulový



D	D1	L1	L	cena Kč	MO Kč	cena Kč
426MD-3/S3	3	3	3	38	98	140
426MD/S6	6	6	5	50	146	216
426MD/S8	8	6	6,4	51	169	241
426MD/S9,5	9,5	6	8	53	212	304
426MD/S12	12	6	11	56	257	366
426MD/S16	16	6	14	59	432	629

Pilník rotační, karbid, oválný



D	D1	L1	L	cena Kč	MO Kč	cena Kč
426MD-3/OV3	3	3	6	38	98	140
426MD/OV6	6	6	9,5	50	167	256
426MD/OV9,5	9,5	6	16	61	249	363
426MD/OV12	12	6	22	67	384	546
426MD/OV16	16	6	25	69	577	838

Pilník rotační, karbid, ostroúhlý okrouhlý



D	D1	L1	L	cena Kč	MO Kč	cena Kč
426MD-3/FA3	3	3	13	38	98	140
426MD/FA6	6	6	19	50	164	238
426MD/FA8	8	6	19	63	172	248
426MD/FA9,5	9,5	6	19	63	252	377
426MD/FA12	12	6	25	69	342	501
426MD/FA16	16	6	25	69	540	805

Pilník rotační, karbid, ostroúhlý



D	D1	L1	L	cena Kč	MO Kč	cena Kč
426MD-3/F3	3	3	13	38	98	140
426MD/F6	6	6	16	50	164	238
426MD/F8	8	6	19	63	175	252
426MD/F9,5	9,5	6	19	63	238	348
426MD/F12	12	6	25	69	320	465
426MD/F16	16	6	25	69	495	724

Pilník rotační, karbid, plamen



D	D1	L1	L	cena Kč	MO Kč	cena Kč
426MD-3/OG3	3	3	16	38	98	140
426MD/OG6	6	6	16	50	167	241
426MD/OG8	8	6	19	63	204	300
426MD/OG10	10	6	25	70	249	359
426MD/OG12	12	6	32	76	424	618
426MD/OG16	16	6	36	81	683	992

Pilník rotační, karbid, zaoblený kužel



D	D1	L1	L	cena Kč	MO Kč	cena Kč
426MD-3/TA3	3	3	13	38	98	140
426MD/TA6	6	6	16	50	167	241
426MD/TA8	8	6	22	67	207	304
426MD/TA9,5	9,5	6	27	72	249	366
426MD/TA12	12	6	28	73	368	537
426MD/TA16	16	6	25	78	659	956

Pilník rotační, karbid, kuželový



D	D	L1	L	cena Kč	MO Kč	cena Kč
426MD-3/T3	3	3	11	38	98	140
426MD/T6	6	6	19	50	172	252
426MD/T8	8	6	19	63	159	234
426MD/T9,5	9,5	6	16	63	222	333
426MD/T12	12	6	22	69	289	421
426MD/T16	16	6	25	70	455	660

426MD/SP10 2.620 Kč

3.600 Kč

Sada 10 rotačních fréz, pro ocel (včetně nerezové oceli)

426MD/CP-426MD/CT-426MD/F- 426MD/T-426MD/S

Ø 8÷12 mm



426MD-3/A9

1.260 Kč 985 Kč

Sada 9 rotačních pilníků ze slitutého karbidu v plastové krabičce

– Hladký příčný řez s odstraněním třísek
– Stopka ø 3 mm



436

Reverzační vratidla na závitníky s ráčnou

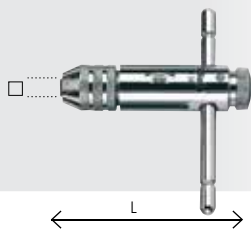

	□	L	cena	MO cena
	mm	mm	Kč	Kč
436/1	2÷5	85	445	587
	M3÷M8			
436/2	4,6÷8	110	567	749
	M5÷M12			

436L

Dlouhá obousměrná nastavitelná vratidla s ráčnou pro závitníky

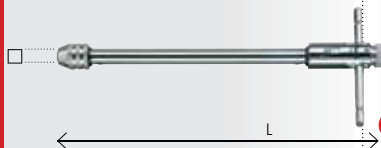

	□	L	cena	MO cena
	mm	mm	Kč	Kč
436L/1	2÷5	245	704	933
	M3÷M8			
436L/2	4,6÷8	295	826	1096
	M5÷M12			

446/C4813.230 Kč **10.580 Kč**

Sada závitníků a závitnic z chromované oceli, metrický závit, a příslušenství v dřevěném kufříku

430 M – 3x0,5-4x0,7-5x0,8-6x1-8x1,25-10x1,5-12x1,75-14x2-16x2-18x2,5-20x2,5 mm

440 M – 3x0,5-4x0,7-5x0,8-6x1-8x1,25 mm

440A M – 10x1,5-12x1,75-14x2-16x2-18x2,5-20x2,5 mm

435/1-435/3

444/1-444/2

rozměry kufříku: 580x300x50 mm
váha: 5 kg

720/16288 Kč **196 Kč**

Rázová redukce

1/2"

□ 1/2

■ 3/4

**720/21**355 Kč **241 Kč**

1/2" rázové prodloužení

1/2"

**720/25**643 Kč **439 Kč**

1/2" rázový univerzální kloub

1/2"

**728/C10**5.680 Kč **4.300 Kč**

Sada 10 rázových hlavíc

17-19-22-24-27-30-32-36-41-46 mm

3/4"



rozměry kufříku: 275x120x65 mm
váha: 5,7 kg

**728/15**606 Kč **418 Kč**

Rázová redukce

3/4"

□ 3/4

■ 1/2

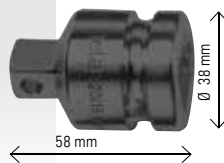
**728/16**783 Kč **540 Kč**

Rázová redukce

3/4"

□ 3/4

■ 1

**728/22**1.070 Kč **741 Kč**

3/4" rázové prodloužení

3/4"

**720/C12**3.070 Kč **2.325 Kč**

Sada 12 rázových hlavíc

10-11-12-13-14-17-19-22-24-27-30-32 mm

1/2"



rozměry kufříku: 195x80x55 mm
váha: 2 kg

852

Klíče s kloubem a rukojetí tvaru T
pro bity 867

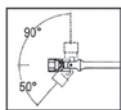

	cena Kč	MO cena Kč
1/4"	757	973
10 mm	757	973

867XZN/L

Dlouhé bity XZN®

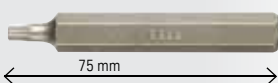

	cena Kč	MO cena Kč
M5	50	65
M6	50	65
M8	50	65
M10	50	65
M12	69	89

867RTX/L

Dlouhé bity Torx® s otvorem

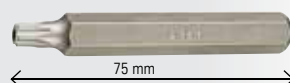

	cena Kč	MO cena Kč
T20	44	58
T25	44	58
T30	44	58
T40	44	58
T45	44	58
T50	44	58
T55	44	58

867PE

Šestihránné bity



mm	cena Kč	MO cena Kč
4	25	32
5	25	32
6	25	32
7	25	32
8	25	32
10	25	32
12	38	49

867TX

Bity Torx®



	cena Kč	MO cena Kč
T20	25	32
T25	25	32
T30	25	32
T40	25	32
T45	25	32
T50	25	32
T55	25	32

867RIBE

Bity RIBE



	cena Kč	MO cena Kč
M5	28	37
M6	28	37
M7	28	37
M8	28	37
M9	28	37
M10	28	37
M11	42	55
M12	42	55
M13	42	55

867PE/L

Dlouhé šestihránné bity

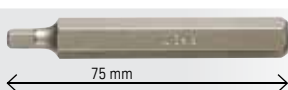

mm	cena Kč	MO cena Kč
4	46	59
5	46	59
6	46	59
7	46	59
8	46	59
10	46	59
12	64	82

867TX/L

Dlouhé bity Torx®

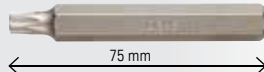

	cena Kč	MO cena Kč
T20	41	54
T25	41	54
T30	41	54
T40	41	54
T45	41	54
T50	41	54
T55	41	54

867RIBE/L

Dlouhé bity RIBE

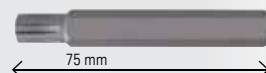

	cena Kč	MO cena Kč
M5	46	60
M6	46	60
M7	46	60
M8	46	60
M9	46	60
M10	46	60
M11	60	79
M12	60	79
M13	60	79

867XZN

Bity XZN®

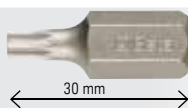

	cena Kč	MO cena Kč
M4	33	42
M5	33	42
M6	33	42
M8	33	42
M10	33	42
M12	46	59

867RTX

Bity Torx® s otvorem



	cena Kč	MO cena Kč
T20	26	34
T25	26	34
T30	26	34
T40	26	34
T45	26	34
T50	26	34
T55	26	34

867

Adaptéry 867 na bity

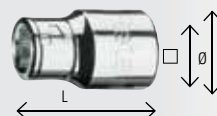

	mm	mm	mm	mm	cena Kč	MO cena Kč
867/1	10	3/8"	38	17	94	129
867/2	10	1/2"	38	22	105	134

677

Momentový klíč s omezovací západkou se zasouvací reverzibilní ráčnou pro pravostranné a levostranné dotahování s přesností: 4%

UNI EN ISO 6789

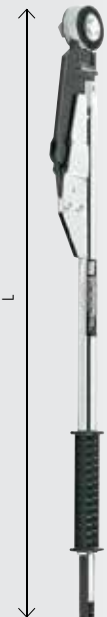
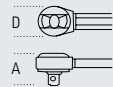
3/4"

UNI EN ISO 6789

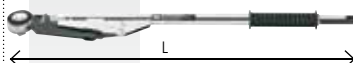
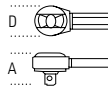
3/4"

Nm	Kgfm	lbf.in	D	A	L	váha
700÷1500	70÷150	500÷1000	70	70	1475	10,4

677/CP200~~58.470 Kč~~**44.320 Kč**

Momentový klíč s omezovací západkou se zasouvací reverzibilní ráčnou pro pravostranné a levostranné utahování s přesností: ± 4%, v pouzdru

UNI EN ISO 6789

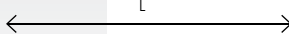
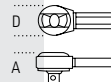
1"

Nm	Kgfm	lbf.in	D	A	L	váha
900÷2000	90÷200	600÷1500	70	63	1920	13

677/50~~15.910 Kč~~**12.070 Kč**

Nm	Kgfm	lbf.in	D	A	L	váha
100÷500	10÷50	70÷350	70	55	915	5,2

677/70~~16.630 Kč~~**12.600 Kč**

Nm	Kgfm	lbf.in	D	A	L	váha
150÷700	15÷70	100÷500	70	55	1140	6,2

677/100~~17.270 Kč~~**13.080 Kč**

Nm	Kgfm	lbf.in	D	A	L	váha
300÷1000	30÷100	200÷750	70	55	1470	7,5

900/55~~830 Kč~~**667 Kč**

1/4" ráčna se 48 zuby

UNI/ISO 3315 DIN 3122

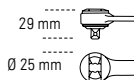
1/4"**920/55Q**~~1.250 Kč~~**1.006 Kč**

1/2" ráčna se 48 zuby

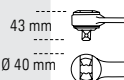
1/2"**920/55X**~~1.076 Kč~~**815 Kč**

Krátká 1/2" ráčna se 72 zuby

UNI/ISO 3315 DIN 3122

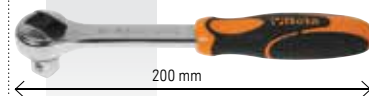
1/2"**72****920/C37**~~8.630 Kč~~**6.940 Kč**

Sada 37 12-hranných nástrčných hlavíc, metrické a palcové s příslušenstvím, v kovovém kuffíku

1/2"

920B ○ 10-11-12-13-14-15-16-17-18-19-20-21-22-23-24-26-27-28-30-32 mm

920AS ○ 3/8-7/16-1/2-9/16-19/32-5/8-11/16-3/4-25/32-13/16-7/8-15/16-1-1,1/16-1,1/8-1,3/16-1,1/4

920/21 125 mm

920/22 255 mm

920/25

920/42

920/55 **72**

rozměry kuffíku: 420x280x60 mm
váha: 7,5 kg

951

Zástrčné inbusové T klíče

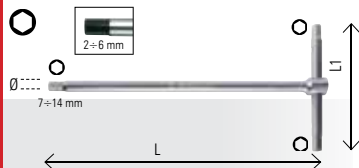

mm	L mm	L1 mm	Ø1 mm	cena Kč	MO cena Kč
2	125	63	4,0	259	333
2,5	150	63	4,0	259	333
3	150	63	4,0	259	333
3,5	175	76	5,5	267	345
4	175	76	5,5	267	345
4,5	195	87	6,5	302	389
5	195	87	6,5	302	389
6	215	99	8,0	365	471
7	230	109	9,0	410	500
8	250	122	10,0	413	528
9	265	132	11,0	508	629
10	280	142	12,0	516	657
12	305	160	15,0	733	933
14	330	178	17,0	895	1138

960SL

Nástrčné klíče pro sondy Lambda s 1/2" vnitřními pákami čtvercového průřezu

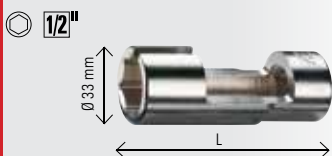

	22xL=85 mm	22xL=110 mm
960SL85	821	1124
960SL110	927	1270

993**232 Kč 169 Kč**

Nerezová zahnutá pinzeta

**994****191 Kč 140 Kč**

Nerezová rovná pinzeta

**963****724 Kč 535 Kč**

Páčidlo se špičatým a plochým ohnutým koncem

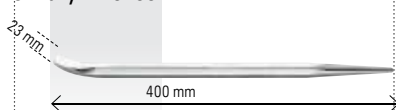
**964****690 Kč 519 Kč**

Páčidlo se špičatým a pákovým koncem

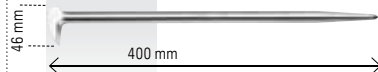
**986/48****316 Kč 233 Kč**

Šroubovák na ventilkly pneumatik, krátký typ

Automatické podržení ventilku

**986/78****325 Kč 241 Kč**

Šroubovák na ventilkly pneumatik, Automatické podržení ventilku

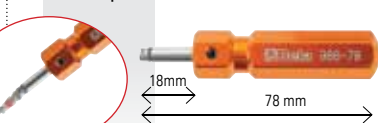
**989****800 Kč 609 Kč**

Kleště na vyvažovací závaží kol

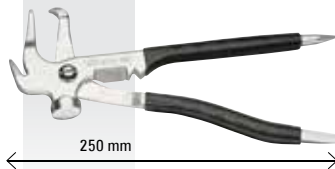
**989A****707 Kč 545 Kč**

Kleště na odstranění závaží kol

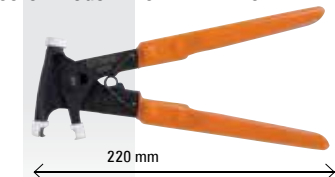
**1047BM****883 Kč 686 Kč**

Kleště síkovky, nastavení tlačítkem, rukojeti ze dvou různých materiálů

**1032**

Kleště na vnitřní pojistné kroužky, rovné provedení rukojeti potažené vrstvou PVC

UNI 7914 DIN 5256



L mm	Ø mm	cena Kč	MO cena Kč
140x0,9	8÷12	315	405
140x1,3	12÷25	318	409
180	19÷60	347	445
225	40÷100	437	562
300	85÷200	680	875

1036

Kleště na vnější pojistné kroužky, rovné provedení rukojeti potažené vrstvou PVC

UNI 7915 DIN 5254



L mm	Ø mm	cena Kč	MO cena Kč
140x0,9	3÷10	344	444
140x1,3	10÷25	342	440
175	19÷60	355	457
225	40÷100	463	595
300	85÷200	757	975

NOVINKA**1048N**

SIKO kleště s rukojetmi potaženými PVC

- Geometrie zubů vyvinutá pro lepší uchycení trubek a matic: až 60 mm pro velikost 300 mm
- Vylepšená ergonomie díky většímu úhlu hlavy a rukojeti
- Trojúhelníkový průřez rukojeti pro zvětšení kontaktní plochy s rukou
- 8 poloh rozteče čelistí u nejprodlávanější velikosti 250 mm
- Úzké čelisti umožňují přístup do úzkých prostor
- Vyztužený spoj odolnější proti opotřebení
- Ochrana proti nechtěnému skřípnutí prstů
- Fosfátová povrchová úprava
- Rukojeti jsou potaženy protiskluzovým PVC
- Vyrobeny z chrom-vanadiové oceli

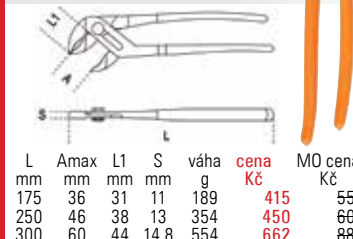

L mm	Amax mm	L1 mm	S mm	váha g	cena Kč	MO cena Kč
175	36	31	11	189	415	558
250	46	38	13	354	450	605
300	60	44	14,8	554	662	888

1080D

Boční štípací kleště, rukojeti potažené protiskluzovou dvojitou vrstvou PVC

Pro štípání plastu



úhel	L mm	L1 mm	cena Kč	MO cena Kč
15°	160	22	318	434
45°	160	22	408	558

1082BM

Boční štípací kleště, rukojeti z dvou různých materiálů

UNI/ISO 5749



L mm	L1 mm	Ø mm	cena Kč	MO cena Kč
140	20	1,6	466	595
160	22	1,6	503	643

1084BM

Robustní boční štípací kleště s dvoukomponentními rukojetmi

UNI/ISO 5749



L mm	L1 mm	Ø mm	cena Kč	MO cena Kč
160	22	1,6	535	685
200	28	2,0	672	864

1128BMX

363 Kč **286 Kč**

Nůžky pro elektrikáře, rovné břity z nerezové oceli, s mikrozuby

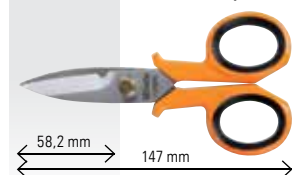
**1101**

Pákové nůžky s pryžovými rukojetmi

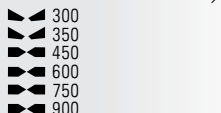
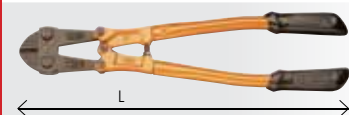

L mm	L mm	R=80 Kgf=mm ² Ø mm	R=140 Kgf=mm ² Ø mm	váha g	cena Kč	MO cena Kč
300	12	5	4	745	582	757
350	14	6	5	1043	659	858
450	18	7	6	1537	852	1118
600	24	9	7	2540	1240	1628
750	30	11	8	3870	1575	2058
900	36	12	9	6170	2100	2748

1105/C32T

12.240 Kč **9.500 Kč**

Sada 29 děrovačů, 2 až 50 mm



1105 2-3-4-5-6-7-8-9-10-12-14-16-18-20-22-24-26-28-30-32-34-36-38-40-42-44-46-48-50 mm

1105T50

1105AD-50

rozměry kufříku: 325x280x55 mm

1150BM

Kombinované kleště leskle chromované, rukojeti z dvou různých materiálů

ISO 5746

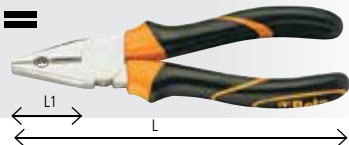

L mm	L1 mm	Ø mm	cena Kč	MO cena Kč
160	37	1,6	413	531
180	41	1,8	450	576
200	45	2,0	498	640
220	50	2,0	535	685

1200MS

245 Kč **185 Kč**

Magnetovač/odmagnetovač

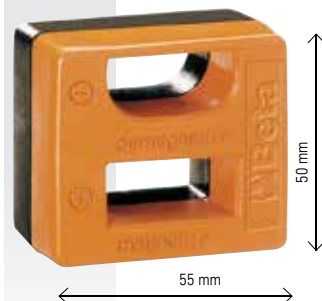
**1201E Beta evox**

Ploché šroubováky

ISO 2380

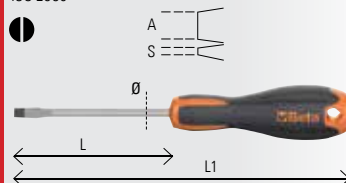

SxAxL mm	L1 mm	Ø mm	cena Kč	MO cena Kč
0,4x2,5x50	146	2,5	59	75
0,4x2,5x75	166	2,5	64	82
0,5x3x75	171	3,0	64	82
0,5x3x100	196	3,0	66	85
0,6x3,5x75	171	3,5	65	84
0,6x3,5x100	196	3,5	66	86
0,8x4x100	196	4,0	67	86
0,8x4x125	221	4,0	67	87
0,8x4x150	246	4,0	71	93
1,0x5,5x100	209	5,0	79	103
1,0x5,5x125	234	5,0	82	107
1,0x5,5x150	259	5,0	85	111
1,2x6,5x100	220	6,0	91	118
1,2x6,5x125	234	6,0	94	123
1,2x6,5x150	270	6,0	98	127
1,2x8x150	282	8,0	130	169
1,2x8x200	332	8,0	138	181
1,6x10x200	332	9,5	153	201

1201EN Beta evox

Velmi krátké ploché šroubováky

ISO 2380

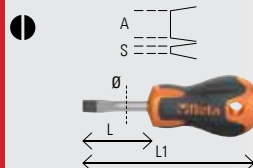

SxAxL mm	L1 mm	Ø mm	cena Kč	MO cena Kč
0,8x4x30	86,5	4	86	119
1,2x6,5x30	86,5	6	92	121

1202E Beta evox

Křížové šroubováky Phillips®

UNI-ISO 8764

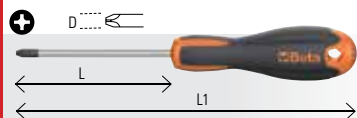

PHxDxL mm	L1 mm	cena Kč	MO cena Kč
PH0x3x60	156	58	75
PH0x3x100	200	65	85
PH1x4,5x80	189	76	99
PH1x4,5x120	229	84	108
PH2x6x100	220	90	118
PH2x6x150	270	97	129
PH3x8x150	282	135	177
PH4x9,5x200	332	161	209

1202EN Beta evox

Velmi krátké křížové šroubováky Phillips®

UNI-ISO 8764

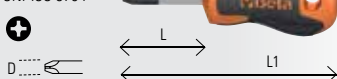



PHxDxL mm	L1 mm	cena Kč	MO cena Kč
PH1x4,5x30	86,5	86	113
PH2x6x30	86,5	92	121

1203E/D5 413 Kč

541 Kč

Sada 5 šroubováků

1201E  0,6x3,5x100-1,0x5,5x150-1,2x6,5x150 mm

1202E  PH1x4,5x80-PH2x6x100 mm



1203E/D8 672 Kč

877 Kč

Sada 8 šroubováků

1201E  0,5x3x75-0,8x4x125-1,0x5,5x150-1,2x6,5x150 mm

1202E  PH0x3x60-PH1x4,5x80-PH2x6x100-PH3x8x150 mm



1207E/TX

Šroubováky Torx®

 Beta evox

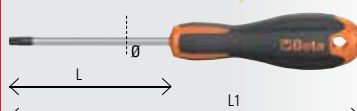

	L mm	L1 mm	Ø mm	cena Kč	MO cena Kč
T5	50	150	3	66	87
T6	60	156	4	66	87
T7	60	156	4	67	89
T8	60	156	4	69	91
T9	60	156	4	70	93
T10	80	189	5	87	115
T15	80	189	5	89	117
T20	100	209	5	91	118
T25	100	209	5	92	121
T27	100	220	6	101	133
T30	100	220	6	102	134
T40	130	262	7	140	185
T45	130	262	8	143	189

1209E/PZ

Křížové šroubováky Pozidriv®-Supadriv®

 Beta evox



	PZ	L mm	L1 mm	cena Kč	MO cena Kč
0	60	156	60	78	78
1	80	189	80	105	105
2	100	220	97	127	127
3	150	282	143	185	185
4	200	327	164	212	212

1209EN/PZ

Velmi krátké křížové šroubováky Pozidriv®-Supadriv®

 Beta evox

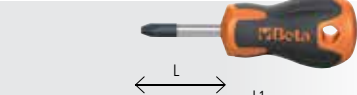



	PZ	L mm	L1 mm	cena Kč	MO cena Kč
1	30	87	87	113	113
2	30	87	93	121	121

1243/D7 1.400 Kč

1.020 Kč

Sada 7 šroubováků s ocelovou hlavou

1241  1x5,5x100-1,2x6,5x125-1,2x8x150-1,6x10x200 mm

1242  PH1x4,5x100-PH2x6x100-PH3x8x150 mm



1366A

1.670 Kč

1.315 Kč

Vytahovák promáčklín v sadě s 19 plastovými nalepovacími přísavkami

Ideální pro opravu:

- promáčklín po kroupách
- promáčklín způsobených dveřmi
- malých promáčklín obecně



1366KF 492 Kč

623 Kč

Sada 19 plastových nalepovacích přísavek pro položku 1366A



1851VK-12V 209 Kč

269 Kč

12 tavných tyčinek lepidla 1851VK, pro lakované povrchy Ø 11 mm



1367/K10 3.100 Kč

4.090 Kč

Sada dílčků pro instalaci parkovacích senzorů

17-18-18,2-19-20-22,5-24-26-26,7-32 mm

Ø 12 mm



1366/K5~~4.030 Kč~~ **3.790 Kč**

Vytahovák promáčklin s tlakovou přísavkou, setrvačnost 1,1 kg

Sada obsahuje:

- 1 přísavku Ø 75 mm
- 1 přísavku Ø 100 mm
- 1 přísavku Ø 125 mm
- 1 hák

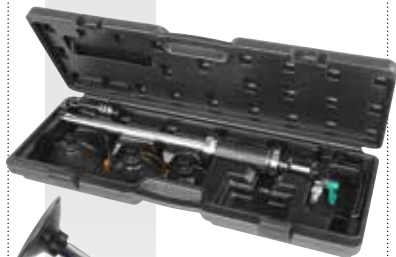

rozměry kufříku: 610x240x90 mm

1385

Kladiva s měděnou hlavou, dřevěné násady

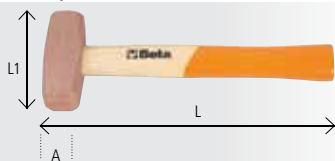

váha g	A mm	L mm	L1 mm	cena Kč	MO cena Kč
400	26	260	75	524	713
600	32	270	80	773	1045
800	34	280	90	1025	1385
1000	37	280	100	1270	1720
1500	43	280	110	1885	2550
2000	48	300	120	2485	3360

1392

Pružné paličky

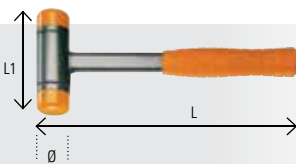

Ø mm	L mm	L1 mm	cena Kč	MO cena Kč
30	300	105	699	911
35	305	115	773	1006
40	310	125	871	1135
50	325	135	1022	1335
60	385	155	1590	2070

1430/S8~~1.660 Kč~~ **1.285 Kč**

Sada 8 kuželových vytahováků na zlomené šrouby a kolíky

1430/1-1430/2-1430/3-1430/4-1430/5-1430/6-1430/7-1430/8

**1491**~~931 Kč~~ **662 Kč**

Nastavitelný klíč na olejový filtr

**1491A**~~743 Kč~~ **551 Kč**

Nastavitelné kleště na olejové filtry

Čelisti mohou být přesně nastaveny pomocí posuvu

**1491T**~~1.715 Kč~~ **1.265 Kč**

Nastavitelné kleště na olejové filtry nákladních automobilů

– Čelisti mohou být přesně nastaveny pomocí posuvu

**1500**

Univerzální dvouramenný stahovák s posuvnými rameny

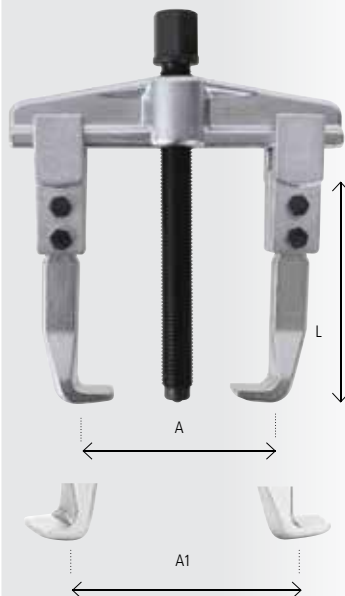

	L mm	A min÷max mm
1500/1	100	25÷80
1500/2	100	25÷130
1500/3	150	50÷160
1500/4	150	60÷200
1500/5	205	80÷250
1500/6	205	80÷350
1500/7	205	110÷520
1500/8	230	170÷640

A1 min÷max mm	cena Kč	MO cena Kč
1500/1	1215	1585
1500/2	1245	1625
1500/3	2205	2870
1500/4	3020	3940
1500/5	5590	7200
1500/6	6540	8510
1500/7	9610	12520
1500/8	15780	20590

1683

Polotuhá pravítka se stupnicí z nerezové oceli

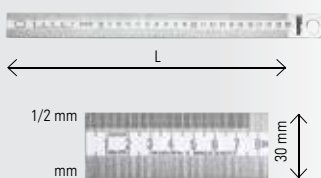

L mm	cena Kč	MO cena Kč
300	127	187
500	222	324
1000	522	763
1500	1265	1850

1687/S4481 Kč **365 Kč**Sada 4 přesných technických
rýsovacích jehel, s rukojetmi

1687A-1687AC-1687D-1687U

1692Svinovací metry, z dvou různých
materiálů, pouzdra z ABS odolná
proti nárazům, ocelové pásky, třída
přesnosti II

L	S	cena	MO cena
m	mm	Kč	Kč
1692/2	2 16	81	110
1692/3	3 16	83	113
1692/5	5 19	118	159
1692/8	8 25	225	300

1694B/L50980 Kč **683 Kč**Pásmo s rukojetí, hliníkové
pouzdro, nalakovaná ocelová páska,
třída přesnosti II

L 50 m

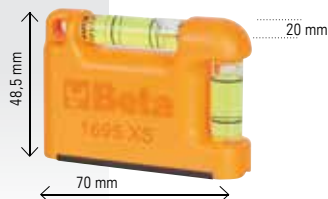
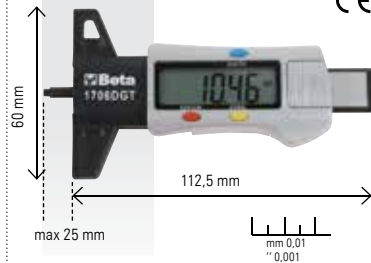
**1695XS**306 Kč **233 Kč**Kapesní vodováha s magnetickou
podstavou tvaru V, vyrobeno z profilového
hliníku, 2 nerozbitné nádobky přesnost:
1 mm/m**1706DGT**735 Kč **564 Kč**Digitální hloubkoměr na vzorky
pneumatik**1707**355 Kč **273 Kč**

Měrka stoupání závitů

Pro metrické závity ISO 60° a závity
Whitworth 55°P (ISO) 0,25 + 6
W 62 + 4x1"**1704C**

Páčidla



L	min-max	mm	cena	MO cena
mm	mm	mm	Kč	Kč
1200	21-31	39	1635	2100
1400	31-37	42	1920	2510
1600	25-37	42	2365	3080

1712E

Ohebný magnetický držák

F = magnetická síla

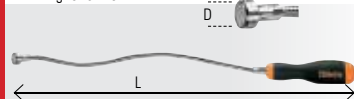

L	D	F	cena	MO cena
mm	m	kg	Kč	Kč
1712E/1	420	7,5	455	615
1712E/2	530	15	588	797
1712E/3	532	19	680	920

1712TF449 Kč **331 Kč**Teleskopický magnet s ohebnou
hlavou

S čistící jehlou pro trysky ostříkovačů

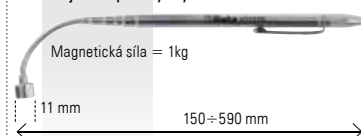
**1715FL/A**729 Kč **503 Kč**

Čtvercové ohebné kontrolní zrcátko

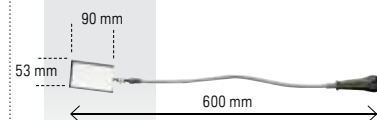
**1726**532 Kč **402 Kč**

Pila na kov

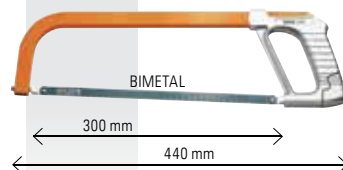
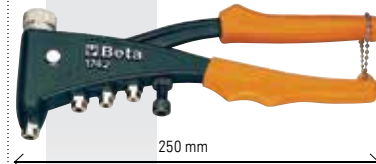
**1742**2.310 Kč **1.745 Kč**Nýtovací kleště pro záviatové nýty
se 4 vyměnitelnými nástavci

M	Ø	L
	mm	mm
3	5	11
4	6	11
5	7	13
6	9	17

1742A/C11.070 Kč **8.600 Kč**Nýtovací kleště, položka 1742A se
sadou 60 závitových ocelových nýtů

	M	Ø	szt.
		mm	
1742R-A/M5	5	7	20
1742R-A/M6	6	9	20
1742R-A/M8	8	11	10
1742R-A/M10	10	13	10

rozměry kufříku: 536x310x80 mm
váha: 2,1 kg

1843/15-H054.710 Kč **3.570 Kč****Automatický naviják s elektrickým kabelem 2x1,5 mm²**

- Kabel H05VV-F 2x1,5 mm²
- Tepelná ochrana
- Délka kabelu je 15 m
- Délka kabelu vyčínajícího z navijáku je 1 m
- Dodáváno bez přívodního kabelu
- Navijákový mechanismus lze deaktivovat, aby zůstal kabel vytažený
- Max. zatížení v navinutém stavu: 1300W (230V-20°C)
- Max. zatížení v rozvinutém stavu: 2300W (230V-20°C)
- Dodáváno s držákem otočným o 180° a přidavným rychloupínacím držákem

CE IP42

**1844****Automatický naviják s elektrickým kabelem 3Gx1,5 mm²**

- Kabel 3Gx1,5 mm²
- Tepelná ochrana
- Délka kabelu vyčínajícího z navijáku: 1 m (až na 1844 30-H05, 2 m)
- Dodáváno bez přívodního kabelu
- Navijákový mechanismus lze deaktivovat, aby zůstal kabel vytažený
- Max. zatížení v navinutém stavu: 1500W (230V-20°C)
- Max. zatížení v rozvinutém stavu: 2500W (230V-20°C)
- Dodáváno s držákem otočným o 180° a přidavným rychloupínacím držákem

CE IP42



	typ kabelu	L m	cena Kč	MO cena Kč
1844 10-H05	H05VV-F	10+1	3570	4710
1844 15-H07	H07RN-F	14+1	3580	4730
1844 30-H05	H05VV-F	30+2	6670	8880

1845**Automatický naviják s elektrickým kabelem 3Gx2,5 mm²**

- Kabel 3Gx2,5 mm²
- Tepelná ochrana
- Délka kabelu vyčínajícího z navijáku: 1 m (až na 1845 25-H07RN-F, 1,5 m)
- Dodáváno bez přívodního kabelu
- Navijákový mechanismus lze deaktivovat, aby zůstal kabel vytažený
- Max. zatížení v navinutém stavu: 2000W (230V-20°C)
- Max. zatížení v rozvinutém stavu: 3000W (230V-20°C)
- Dodáváno s držákem otočným o 180° a přidavným rychloupínacím držákem

CE IP42



	typ kabelu	L m	cena Kč	MO cena Kč
1845 12-H05	H05VV-F	12+1	7170	9480
1845 15-H07	H07RN-F	15+1	7170	9480
1845 25-H07	H07RN-F	25+1,5	9030	11890

1846**Automatický naviják s elektrickým kabelem 4Gx1,5 mm²**

- Kabel 4Gx1,5 mm²
- Tepelná ochrana
- Délka kabelu vyčínajícího z navijáku: 1 m
- Dodáváno bez přívodního kabelu
- Navijákový mechanismus lze deaktivovat, aby zůstal kabel vytažený
- Max. zatížení v navinutém stavu: 1400W (230V-20°C)
- Max. zatížení v rozvinutém stavu: 1900W (230V-20°C)
- Dodáváno s držákem otočným o 180° a přidavným rychloupínacím držákem

CE IP42

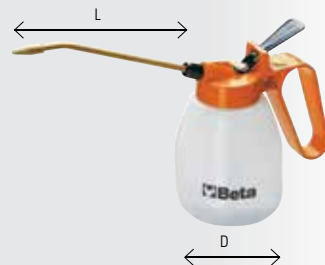

	typ kabelu	L m	cena Kč	MO cena Kč
1846 10-H05	H05VV-F	10+1	3860	5090
1846 10-H07	H07RN-F	10+1	4000	5270
1846 15-H05	H05W-F	15+1	4000	5270

1752**Plastové tlakové nádoby s pevnými hubicemi**

cc	D mm	L mm	cena Kč	MO cena Kč
200	67	140	172	222
300	77	140	177	230
500	95	140	191	246
700	95	140	212	274

1756B442 Kč **302 Kč****Mazací lis ovládaný pákou**

cc 500

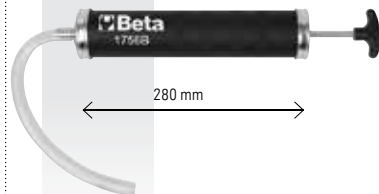

280 mm

1756C665 Kč **516 Kč****Tužková olejnička, 200 ml, vyrobeno z polypropylenu**

- Rovněž vhodné pro brzdové kapaliny
- Dvojitě EPDM těsnění
- Provozní teplota: +0 - +50 °C
- Není vhodná pro palivo



220 mm

1784**Nůžky pro vysoké namáhání**

L mm	cena Kč	MO cena Kč
175	312	458
200	408	558
250	540	732
300	773	1034

1777BM

177 Kč

87 Kč

Zavírací nůž s výřezem pro odizolování vodičů, čepel z nerezové oceli

**1778W**

470 Kč

304 Kč

Zavírací nůž, čepel z nerezové oceli, rukojeť s dřevěným osazením

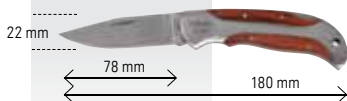

OMEZENÉ MNOŽSTVÍ

1760B

3.550 Kč

2.760 Kč

Digitální multimetr

SPECIFIKACE:

- DC napětí: 200 mV-2/20/200/1000V
- AC napětí: 2-20/200/700V
- DC proud: 2/20/200 mA-20A
- AC proud: 2/200 mA-20A
- Odpor: 200Ω-2/20/200 kΩ-2/20 MΩ
- Kapacita: 2/20/200 nF-2/200 μF
- Teplota: -20°C +1000°C / -4°F ~ +2000°F
- Frekvence: 20kHz
- Zdroj: 1 9V baterie (v balení)

CE

**1833XS/2**

466 Kč

344 Kč

Inspekční LED svítilna, vyrobená z eloxovaného hliníku

- 200 lumenů
- Nastavitelné zaostření
- IP66
- Životnost baterie: 10,0 h
- Dosah světla: 112 m
- Baterie: 2xAAA (nejsou součástí balení)

**1812/150**

2.170 Kč

1.685 Kč

Páječka s okamžitým zahřátím
150W, 230V, L=1,25 m

CE

**NOVINKA****1860M**

1.715 Kč

1.275 Kč

Uhlový, magnetický, rychle nastavitelný svěrák na svařování

- S výkonnými čelistmi pro uchycení předmětů různých velikostí
- Silné magnety umožňují okamžité drží kovových částí, které mají být svařovány

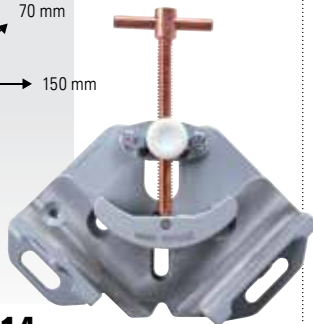
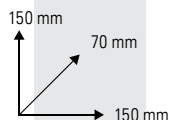
**1914**

tlakové spirálové hadice 98° Shore

- Vyrobeno z polyuretanových elastomerů, které zvyšují flexibilitu, dokonce i v nízkých teplotách, které zajišťují po použití návrat kabelu do původního tvaru
- Konektory s pružinou a vnitřním závitem

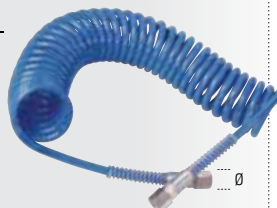

D1xD	L	Ø GAS	cena Kč	MO cena Kč
1914/4M	5x8	4 1/4"	389	500
1914/6M	5x8	6 1/4"	458	590
1914/10M	5x8	10 1/4"	572	743

AH0379145

2.330 Kč

1.585 Kč

Tlaková hadice 13x19, 15 m
– Hadice z vyztuženého PVC
– Konečky s vnějším závitem 1/2"
– Max. pracovní tlak 20 barů

**1915B 1915C**

Polyuretanové kroucené hadice, 95 Shore

- Maximální provozní tlak: 10 bar

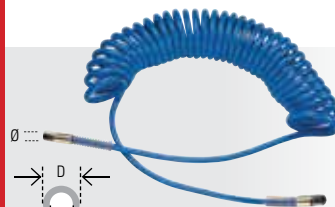

1915B délka až 9 m

D1xD	Ø GAS	cena Kč	MO cena Kč
6,5x10	1/4"	598	700
8x12	1/4"	736	959
11x16	3/8"	1154	1505

1915C délka až 12 m

D1xD	Ø GAS	cena Kč	MO cena Kč
6,5x10	1/4"	688	897
8x12	1/4"	868	1132
11x16	3/8"	1395	1845

1915CL

Polyuretanové navíjecí hadice, 95 Shore, maximální délka natažená hadice 15 m

- Maximální provozní tlak: 10 bar

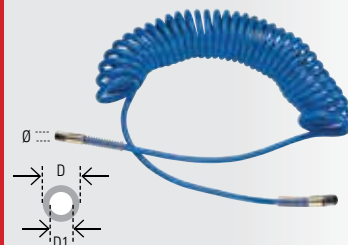

D1xD	Ø GAS	cena Kč	MO cena Kč
8x12	1/4"	1138	1400
11x16	3/8"	1935	2520

1921B1

4.120 Kč

3.160 Kč

Malá reverzační pneumatická ráčna
S mechanickou západkou

1/4" CE



Volná rychlost – 350 obr/min
Max. utahovací moment – 24 Nm
Vzduchový přívod – 1/4" GAS
Pracovní tlak – 6,2 bar
Průměrná spotřeba vzduchu – 68 l/min
Vnitřní průměr hadice (Ø) – 8 mm
Kapacita šroubu – (kl. 8,8) M7 ● 11 mm
Kapacita šroubu – (kl. 12,9) M6 ● 10 mm
Váha: 400 g

1921N3

3.590 Kč

2.750 Kč

Reverzační ráčna
S mechanickou západkou

1/2" CE



Volná rychlost – 150 obr/min
Max. krouticí moment – 68 Nm
Vzduchový přívod – 1/4" GAS
Pracovní tlak – 6,2 bar
Průměrná spotřeba vzduchu – 140 l/min
Vnitřní průměr hadice (Ø) – 10 mm
Kapacita šroubu – (kl. 8,8) M10 ● 16 mm
Kapacita šroubu – (kl. 12,9) M8 ● 13 mm
Váha: 1,22 kg

NOVINKA**1927PAL**

11.900 Kč

8.100 Kč

Obousměrná rázová utahovačka
z kompozitního materiálu

- Dvojitě rázové pulzní zařízení
- 2" dlouhé vřeteno
- Lehká a dobře vyvážená pro snadnější obsluhu
- Páka změny směru
- Třístupňové nastavení utahovacího momentu
- Výfuk skrz rukojeť
- Rukojeť tlumící vibrace

1/2" CE

**EXTRÉMĚ SILNÁ
DLOUHÉ VŘETENO**

Volná rychlost: 7.500 ot./min
Max. krouticí moment: 1.750 Nm
Pracovní tlak: 6,2 Bar
Průměrná spotřeba vzduchu: 290 l/min
Vnitřní průměr hadice (Ø): 10 mm
Kapacita šroubu: kl. 8,8 M24 ● 36 mm
Kapacita šroubu: kl. 12,9 M20 ● 30 mm
Váha: 2,2 kg

1930HLA

36.310 Kč

27.000 Kč

Obousměrná rázová utahovačka
Dvojitě příklepové impulzní zařízení

1" CE

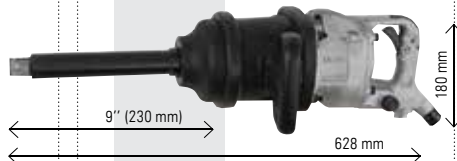

Volná rychlost – 3.000 obr./min.
Max. krouticí moment – 3.661 Nm
Vzduchový přívod – 1/2" GAS
Pracovní tlak – 6,2 Bar
Průměrná spotřeba vzduchu – 460 l/min
Vnitřní průměr hadice (Ø) – 13 mm
Kapacita šroubu – kl. 8,8 M42 ● 65 mm
Kapacita šroubu – kl. 12,9 M33 ● 50 mm
Váha: 16.400 g

AH060418

1.003 Kč

715 Kč

Pistole na huštění pneumatik
s manometrem 25/D-RB

- Technické parametry:
- Poniklované tělo z hliníku
 - Manometr s pr. 60 mm
 - Dvojitá stupnice, 0-10 bar a 0-140 psi
 - Odpouštěcí tlačítko přebytečného vzduchu
 - Svorka 25/W
 - Gumová hadice o délce 400 mm
 - Protiskluzová gumová rukojeť
 - Rozměry: 215x165x40 mm
 - Hmotnost: 430 g
 - Maximální pracovní tlak 10 barů (145 psi)



CE

AH0613146

90 Kč

74 Kč

Náhradní hadice 400 mm k pistoli
na huštění pneumatik
25/D-RB

L=400 mm

**1930LA**

23.690 Kč

17.840 Kč

Obousměrná rázová utahovačka
Dvojitě příklepové impulzní zařízení

1" CE

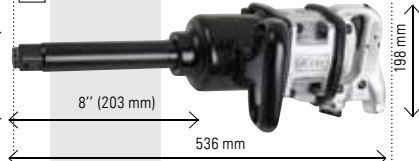

Volná rychlost – 4.000 obr./min.
Max. utahovací moment – 2.445 Nm
Vzduchový přívod – 1/2" GAS
Pracovní tlak – 6,2 Bar
Průměrná spotřeba vzduchu – 460 l/min
Vnitřní průměr hadice (Ø) – 13 mm
Kapacita šroubu – kl. 8,8 M36 ● 55 mm
Kapacita šroubu – kl. 12,9 M30 ● 46 mm
Váha: 10,6 kg

1930ZL

45.780 Kč

34.550 Kč

Rázová utahovačka
Dvoukladívkové impulzní zařízení

1 1/2" CE



Volná rychlost – 3.000 obr./min.
Max. utahovací moment – 4.068 Nm
Vzduchový přívod – 1/2" GAS
Pracovní tlak – 6,2 Bar
Průměrná spotřeba vzduchu – 480 l/min
Vnitřní průměr hadice (Ø) – 13 mm
Kapacita šroubu – kl. 8,8 M42 ● 65 mm
Kapacita šroubu – kl. 12,9 M36 ● 55 mm
Váha: 15 kg

1933I

2.760 Kč

2.115 Kč

Přímá bruska
Kleštinové sklíčidlo, 3 mm a 6 mm

CE



Volná rychlost – 20.000 obr./min
Kapacita sklíčidla – 3-6 mm
Přívod vzduchu – 1/4" GAS
Výkon – 0,38 kW
Pracovní tlak – 6,2 Bar
Spotřeba vzduchu – 260 l/min
Vnitřní průměr hadice (Ø) – 10 mm
Váha: 670 g

1931CD10~~4.010 Kč~~ **3.000 Kč**

Obousměrná pneumatická vrtačka
z kompozitního materiálu



Kapacita sklíčidla – 1 + 10 mm
Vřetenový závit – 3/8" – 24 UNF
Volná rychlost – 1.800 ot./min
Vzduchový přívod – 1/4" GAS
Výkon – 0,38 kW
Pracovní tlak – 6,2 bar
Průměrná spotřeba vzduchu – 170 l/min
Vnitřní průměr hadice (Ø) – 10 mm
Váha: 1.010 g

1931CD13~~6.220 Kč~~ **4.650 Kč**

Obousměrná pneumatická vrtačka
z kompozitního materiálu



Kapacita sklíčidla – 1,0 + 13 mm
Vřetenový závit – 1/2" – 20 UNC
Volná rychlost – 800 ot./min
Vzduchový přívod – 1/4" GAS
Výkon – 0,38 kW
Pracovní tlak – 6,2 bar
Průměrná spotřeba vzduchu – 170 l/min
Vnitřní průměr hadice (Ø) – 10 mm
Váha: 1.290 g

1933IL~~4.220 Kč~~ **3.170 Kč**

Bruska na formy s dlouhým vřetenem

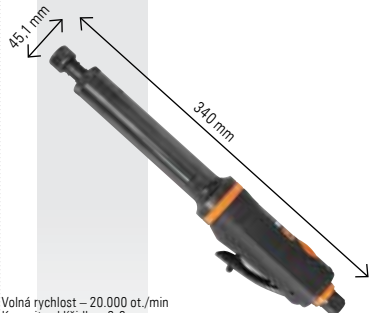
**Vysoký výkon**

Volná rychlost – 20.000 ot./min
Kapacita sklíčidla – 3-6 mm
Vzduchový přívod – 1/4" GAS
Výkon – 0,38 kW
Pracovní tlak – 6,2 Bar
Průměrná spotřeba vzduchu – 113 l/min
Vnitřní průměr hadice (Ø) – 10 mm
Váha: 1.400 g

1946T~~5.870 Kč~~ **4.500 Kč**

Pneumatická nýtovačka

– Dodávána se zaměnitelnými tryskami pro ocelové, nerezové, hliníkové a měděné nýty dlouhé 2,4 - 3,2 - 4,0 - 4,8 mm



Hnací výkon – 9.000 N
Délka zdvihu – 16 mm
Vstup vzduchu – 1/4" GAS
Pracovní tlak – 6,2 Bar
Spotřeba tlakového vzduchu – 2,0 l/cykl
Vnitřní velikost hadice (Ø) – 8 mm
Nerez ocel Ø 4,8 mm
Váha: 1,7 kg

1946C/7,8~~19.830 Kč~~ **14.930 Kč**

Pneumatická nýtovačka

– Automatické sání vzduchu
– Dodávána smontovaná pro ocelové, nerezové, hliníkové a měděné nýty délky 4,8 - 5,6 - 6,4 - 7,8 mm



Síla trakce – 16900 N
Délka úderu – 22,5 mm
Vzduchový přívod – 1/4" GAS
Pracovní tlak – 6,2 Bar
Průměrná spotřeba vzduchu – 4,9 l/cykl
Vnitřní průměr hadice (Ø) – 10 mm
Maximální kapacita nýtu – Nerez ocel Ø 7,8 mm
Váha: 1.800 g

1940~~3.130 Kč~~ **2.355 Kč**

Pneumatické kladivo

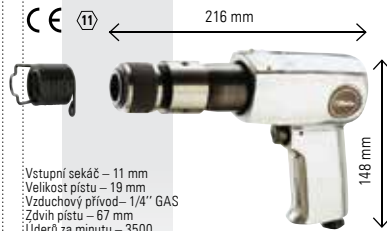

Vstupní sekáč – 11 mm
Velikost pístu – 19 mm
Vzduchový přívod – 1/4" GAS
Zdvih pístu – 67 mm
Úderů za minutu – 3500
Pracovní tlak – 6,2 Bar
Průměrná spotřeba vzduchu – 240 l/min
Vnitřní průměr hadice (Ø) – 8 mm
Váha: 1.920 g

1946KF~~42.730 Kč~~ **33.620 Kč**

Pneumatická nýtovačka pro závitové
vločky

– Výkonné a šikovné, s rukojetí vyrobenou z kompozitního materiálu
– Pro použití se závitovými nýty vyrobenými z oceli, nerezové oceli, hliníku a mědi, M4, M5, M6, M8



Síla trakce – 14235 N
Délka úderu – 7 mm
Vzduchový přívod – 1/4" GAS
Pracovní tlak – 6,2 Bar
Průměrná spotřeba vzduchu – 2,1 l/cykl
Vnitřní průměr hadice (Ø) – 10 mm
Váha: 2.100 g

1944N~~7.710 Kč~~ **5.880 Kč**

Jehlové kladivo reduktor



Zdvihy za minutu – 3800
Počet jehel – 19
Velikost jehly (Ø) – 3 mm
Skok tloka – 33 mm
Vstup vzduchu – 1/4" GAS
Pracovní tlak – 6,2 Bar
Průměrná spotřeba vzduchu – 85 l/min
Vnitřní velikost hadice (Ø) – 8 mm
Váha: 2,7 kg

GRAVUREM-S

Ocelové raznice se sílou
600-800 N/mm²

- Typ podle normy DIN 1451
- Vyrobeny z vysoce kvalitní nástrojové oceli
- Tvrdost 50-60 HRC

Nr 100 – číslice 0-9 (9 ks)



ČÍSLICE	mm	cena Kč	MO cena Kč
100010K0	1	196	265
100015K0	1,5	132	176
100020K0	2	132	176
100025K0	2,5	138	185
100030K0	3	138	185
100040K0	4	143	196
100050K0	5	159	219
100060K0	6	175	235
100070K0	7	244	326
100080K0	8	244	326
100090K0	9	318	431
100100K0	10	318	431
100120K0	12	381	510
100150K0	15	672	893

Nr 101 – velká písmena A-Z + znak & (27 ks)



PÍSMENA	mm	cena Kč	MO cena Kč
10101000	1	604	791
10101500	1,5	376	530
10102000	2	376	530
10102500	2,5	413	553
10103000	3	413	553
10104000	4	439	587
10105000	5	466	650
10106000	6	503	701
10107000	7	725	982
10108000	8	725	982
10109000	9	958	1290
10110000	10	958	1290
10112000	12	1138	1530
10115000	15	1775	2385

75000000
2.740 Kč **2.090 Kč**

Držák raznic max. do 20x20 mm,
model 750



POLYESTEROVÉ PÁSOVÉ ZÁVĚSY

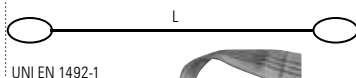

UNI EN 1492-1

8150

1T, fialové

CE



L	H	WLL	cena Kč	MO cena Kč
0,5	30	1	70	96
1	30	1	88	121
1,5	30	1	113	154
2	30	1	125	171
3	30	1	159	216
4	30	1	203	275
5	30	1	238	325

8153

2T, zelené

CE



L	H	WLL	cena Kč	MO cena Kč
1	60	2	141	192
1,5	60	2	183	250
2	60	2	214	291
2,5	60	2	247	337
3	60	2	290	396
4	60	2	361	492
5	60	2	434	590
6	60	2	508	690

8156

3T, žluté

CE



L	H	WLL	cena Kč	MO cena Kč
1	90	3	193	262
1,5	90	3	257	349
2	90	3	318	433
3	90	3	442	604
4	90	3	551	749
5	90	3	662	897
6	90	3	778	1059

8157

4T, šedé

CE

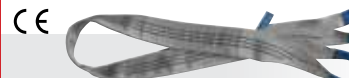

L	H	WLL	cena Kč	MO cena Kč
2	120	4	434	590
3	120	4	588	799
4	120	4	747	1012
5	120	4	900	1225
6	120	4	1054	1435

8170

Zátěžová zvedací polyesterová oka, 1T

UNI EN 1492-2

CE

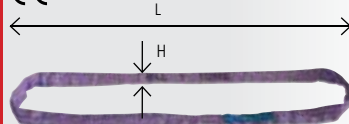

L	H	WLL	cena Kč	MO cena Kč
0,5	45	1	67	91
1	45	1	88	120
1,5	45	1	125	169
2	45	1	161	218
3	45	1	236	317
4	45	1	312	419
5	45	1	392	526

8173

Zátěžová zvedací polyesterová oka, 2T

UNI EN 1492-2

CE

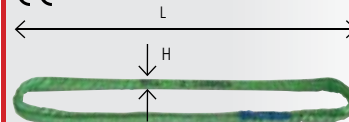

L	H	WLL	cena Kč	MO cena Kč
0,5	50	2	89	120
1	50	2	135	181
1,5	50	2	196	263
2	50	2	257	345
2,5	50	2	318	427
3	50	2	381	510
4	50	2	503	679
5	50	2	630	847
6	50	2	757	1023
8	50	2	990	1335

8176

Zátěžová zvedací polyesterová oka, 3T

UNI EN 1492-2

CE

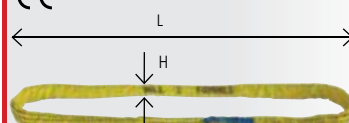

L	H	WLL	cena Kč	MO cena Kč
1	60	3	177	238
1,5	60	3	259	349
2	60	3	336	452
2,5	60	3	418	559
3	60	3	495	662
4	60	3	670	894
5	60	3	842	1129
6	60	3	1006	1350
8	60	3	1350	1810

**ZÁTĚŽOVÁ ZVEDACÍ OKA JSOU K DISPOZICI
I VE VERZI S KAPACITOU DO 50 TUN**

9712

129 Kč

93 Kč**Uvolňovací mazivo
Ultra SBLOCK**

- Uvolnění/odblokování, dezoxidace, vysoce pronikající, pro rychlé odstranění rzi a oxidace z matic, šroubů a ozubených kol
- Vodotěsný, pro odstranění vody a vlhkosti z ošetřených dílů
- Vysoce odolný vůči chladu a teplu (-40°C ÷ +150°C)
- Objem 400 ml

**9722**

171 Kč

123 Kč**Bílé lithiové mazivo
Lithium GREASE**

- Na bázi maziva s lithiem, titanem a oxidem zinečnatým
- Ideální pro mazání ozubených kol, ložisek, kloubů a pohyblivých částí
- Zvláště užitečné pro mazání a ochranu mechanických součástí v námořních aplikacích
- Vysoce odolný vůči vodě, mořské soli, počasí a vysokým teplotám (až 150°C)
- Nestéká
- Objem 400 ml

**9740**

137 Kč

98 Kč**Čistič brzd
Brake CLEANER**

- Ideální pro čištění brzdových kotoučů, destiček a motorů
- Odstraňuje mastnoty a dehet bez zanechání zbytků
- Vhodný také jako všeobecný odmašťovač na kovové povrchy
- Rychle se vypaňuje
- Nepoškozuje plasty a gumu
- Objem 500 ml

**9742**

129 Kč

93 Kč**Čistič na elektrické a elektronické kontakty**

- Užitečný pro čištění elektrických kontaktů, obvodů a elektrických součástí obecně
- Jeho hustá konzistence umožňuje rovnoměrné, rychlé rozložení na ošetřených površích, odstranění mastnoty a nečistot, aniž by zanechal mastné zbytky
- Rychle se vypaňuje
- Nepoškozuje plasty a gumu
- Objem 400 ml

**9745**

137 Kč

98 Kč**Čistič pro karburátory a škrticí klapky**

- Specifický pro vnitřní a vnější čištění karburátorů, sacích potrubí a škrticích klapek
- Úplně odstraňuje uhlíkaté zbytky, usazeniny a nečistoty
- Nezanechává mastné zbytky
- Objem 400 ml

**9746**

232 Kč

167 Kč**Čistič klimatizace**

- Vhodný pro průmyslové, civilní a automobilové klimatizace
- Hustá pěna
- Odstraňuje nečistoty, usazeniny a pachy z potrubí
- Zanechává příjemnou vůni
- Dodáváno s trubičkou

**9755**

147 Kč

106 Kč**Sprej proti rozstříku při svařování**

- Zabraňuje ulpívání strusky
- Usnadňuje a zrychluje svařování
- Pro použití na součástech, které vyžadují svařování a jako ochrana pro svařovací trysky hořáku
- Umožňuje provádět následné operace, např. lakování, zinkování a chromování
- Snadné odstranění
- Žádné výpary
- Bez obsahu chlórů

**9724**

194 Kč

140 Kč**Mazivo na bázi PTFE
PTFE GREASE**

- Obzvláště vhodný pro mazání průmyslových řetězů a mechanických pohybů vystavených vysokému namáhání a nízkým otáčkám
- Vhodné pro aplikace na plasty a gumu
- Úplně bezbarvý
- Vodotěsný a odolný proti oxidaci
- Vysoce odolný vůči chladu a teplu (-30°C ÷ +220°C)
- Objem 400 ml

**9726**

226 Kč

161 Kč**Měděné mazivo
COPPER GREASE**

- Vhodný pro mazání kloubů, šroubů, ozubených kol, hnacích hřídel a dalších kovových částí vystavených vysokým teplotám (do 1.000 °C)
- Ochrání proti opotřebení
- Zabraňuje oxidaci
- Nestéká
- Měď >= 1,5 % - < 2,5 %
- Objem 400 ml



BM1330

738 Kč

481 Kč

Profesionální nůžky X-PRO EVO,
s pouzdrům

Nová geometrie čepelí se speciálním profilem umožňuje odizolovat a stříhat kabely Cu/Al do 50 mm²

Délka 160 mm
Váha: 125 g

**BM1335**

493 Kč

265 Kč

Zesílené nůžky pro elektrikáře

- Pro stříhání Cu/Al kabelů s průřezem do 35 mm²
- Odolné dvoukomponentní rukojeti
- Tvrzené čepelě z nerezové oceli s tvrdostí 52-54 HRC
- Pružinový systém rozevření nůžek
- Aretace uzavření nůžek

**BM1340**

376 Kč

298 Kč

Univerzální nůžky pro elektrikáře

- Dvoukomponentní rukojeti
- Čepelě z kalené nerezové oceli o tvrdosti 52-54 HRC
- Odizolování kabelů
- Aretace proti nechtěnému rozevření a pružina

**BM5341**

1.255 Kč

805 Kč

Krimpovací kleště pro izolované
konektory od 0,25 do 6 mm² (AWG
22-10)

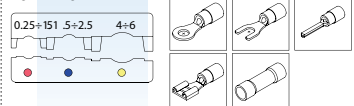

Délka 225 mm

**BM5345**

13.400 Kč

2.040 Kč

Sada krimpovacích kleští
pro konektory, kleště BM 5341
a čtyři čelisti v plastovém pouzdrě



BM 534D krimpovací čelisti pro izolované
konektory od 0,25 do 6 mm² (AWG 22-10)

BM 531D krimpovací čelisti pro měděné otevřené
konektory od 0,5 do 6 mm² (AWG 20-10)

BM 535D krimpovací čelisti pro neizolované
měděné konektory od 0,5 do 10 mm² (AWG 20-8)

BM 537D krimpovací čelisti pro konektory od 0,5
do 4 mm² (AWG 22-12)

BM 539D krimpovací čelisti pro konektory od 6
do 16 mm² (AWG 10-6)

BM5351

1.485 Kč

704 Kč

Krimpovací kleště pro neizolované
měděné konektory od 0,5 do 10 mm²
(AWG 20-8)

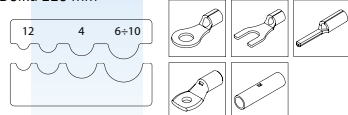

Délka 225 mm

**BM5371**

1.370 Kč

752 Kč

Krimpovací kleště pro konektory
od 0,25 do 4 mm² (AWG 22-12)

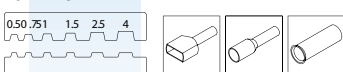

Délka 225 mm

**BM5391**

1.485 Kč

741 Kč

Krimpovací kleště pro konektory
od 6 do 16 mm² (AWG 10-6)

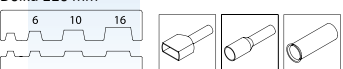

Délka 225 mm

**BM53P02C**

1.925 Kč

1.240 Kč

Krimpovací kleště pro neizolované
mosazné konektory od 0,5 do 6 mm²,
paralelní pohyb čelistí

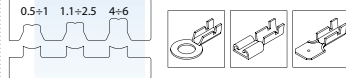

Délka 220 mm

**BM532**

794 Kč

577 Kč

Krimpovací kleště pro izolované
úhlové (90°) konektory, 0,5-2,5 mm²

**BM53P5YA**

1.485 Kč

1.173 Kč

Krimpovací kleště pro konektory
RJ45 8P8C



CRIMPAR

BM1370

878 Kč

580 Kč

Automatické kleště na odizolovávání
vodičů od 0,2 do 6 mm² (20-10 AWG),
nastavitelná délka odizolovávání
od 5 do 12 mm,
možnost stříhání
drátu do průměru
až 2 mm

**BM1350**

411 Kč

330 Kč

Odizolovací nástroj pro kulaté kabely
od 8 do 28 mm, náhradní čepel
v rukojeti



BM528 741 Kč

1-027-Kč

Kleště na teplém smrštiteľné konektory na kabely, rozsah od 0,5 do 6 mm²



Délka 270 mm

BM111...

Ploché šroubováky izolované do 1000V



	L1	L	cena Kč	MO cena Kč	
●	mm	mm	mm	mm	
BM1112	2,5	75	145	66	92
BM1113	3,0	100	170	70	97
BM1114	4,0	100	200	92	121
BM1115	5,5	125	225	99	129
BM1116	6,5	150	260	114	143
BM1118	8,0	175	285	141	174

BM112...

Šroubováky PH izolované do 1000V



	L1	L	cena Kč	MO cena Kč	
+	mm	mm	mm	mm	
BM1120	0	60	130	70	100
BM1121	1	80	180	95	125
BM1122	2	100	210	109	139
BM1123	3	150	272	135	172

BM113...

Šroubováky PZ izolované do 1000V



	L1	L	cena Kč	MO cena Kč	
+	mm	mm	mm	mm	
BM1130	0	60	130	68	99
BM1131	1	80	180	92	123
BM1132	2	100	210	103	131
BM1133	3	150	272	135	174

BM1225 649 Kč

813-Kč

Zesílené boční štípací kleště izolované do 1000V



200 mm

BM115...

Šestihránné nástrčné klíče izolované do 1000V

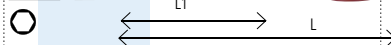

	mm	L1	L	cena Kč	MO cena Kč
○	mm	mm	mm		
BM1151	7	125	235	141	176
BM1152	8	125	235	138	170
BM1153	9	125	235	141	181
BM1154	10	125	235	143	184
BM1155	11	125	235	146	187
BM1156	12	125	235	151	190
BM1157	13	125	235	151	192

BM1195 514 Kč

637-Kč

Sada 5 šroubováků izolovaných do 1000V



- 1112 (2,5x75)
- 1114 (4x100)
- 1116 (6,5x150)
- 1121 (PH1x80)
- 1122 (PH2x100)

BM1197 643 Kč

813-Kč

Sada 7 šroubováků izolovaných do 1000V



- 1112 (2,5x75)
- 1113 (3x100)
- 1115 (5,5x125)
- 1116 (6,5x150)
- 1120 (PH0x60)
- 1121 (PH10x80)
- 1122 (PH2x100)

BM122...

Boční štípací kleště izolované do 1000V

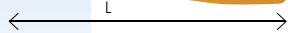

	L	cena Kč	MO cena Kč
mm	mm		
BM1220	140	514	640
BM1221	160	537	670
BM1222	180	575	707

BM121...

Kombinované kleště izolované do 1000V



	L	cena Kč	MO cena Kč
mm	mm		
BM1211	160	503	620
BM1212	180	525	651
BM1213	200	561	696

BM123...

Kleště s dlouhým nosem izolované do 1000V



	L	cena Kč	MO cena Kč
mm	mm		
BM1232	160	535	662
BM1233	200	569	701

BM1243 590 Kč

729-Kč

Kleště s dlouhým zahnutým nosem izolované do 1000V



200 mm

BM1251 527 Kč

651-Kč

Ploché rovné kleště izolované do 1000V



160 mm

BM127...

SIKO kleště izolované do 1000V



	L	cena Kč	MO cena Kč
mm	mm		
BM1273	175	398	490
BM1274	250	606	766

BM1261

592 Kč

460 Kč

Odzizolovávací kleště izolované do 1000V

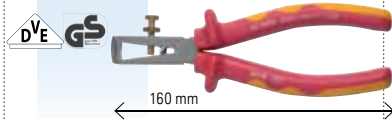
**BM114...**

Ploché šroubováky se zkoušečkou

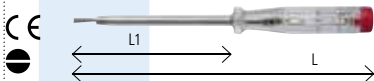

	DVE	GS		L1	L	cena	MO cena
				mm	mm	Kč	Kč
BM1141	3,0	60	140	44	54		
BM1142	3,5	100	190	61	77		

BM1814APL1

8.590 Kč

5.820 Kč

Taška se sadou nářadí pro elektrikáře

- Ploché šroubováky izolované do 1000V: 3x100 mm, 4x100 mm, 5,5x125 mm, 6,5x150 mm
- Šroubováky PH izolované do 1000V: PH 0, PH 1, PH 2
- Ploché šroubováky se zkoušečkou 220/250V: 3x60 mm
- Kombinované kleště izolované do 1000V: 180 mm
- Boční štípací kleště izolované do 1000V: 160 mm
- Kleště s dlouhým nosem izolované do 1000V: 160 mm
- Profesionální nůžky X-PRO EVO: 160 mm
- Sada oboustranných plochých klíčů: 6x7-8x9-10x11-12x13-14x15-16x17-18x19-20x22 mm
- Svinovací metr s ocelovým pásmem a tělem z ABS: 3x16 mm
- Sada ohebného 1/4" šroubováku na bity, sada obsahuje: bity ploché: 5-6-7 mm, PH: 1-2-3 mm, PZ 1-2 mm, Torx T15-T20 a adaptér
- Zámečnické kladivo: 300 g
- Černé stahovací pásy, balení 100 kusů: 100x2,5 mm, 200x3,6 mm, 300x4,8 mm
- Elektroizolační PVC pásy 0,15mm x 15mm x 10mb: černá, červená, žluto-zelená

**BM80404**

2.020 Kč

1.515 Kč

Sada krimpovacích kleští 531 0.5-2.5 mm² a 150 neizolovaných konektorů, 50 stahovacích pásek B2025 a 20 návleků

- Neizolovaná zakončovací mosazná očka, rozsah 0.5-1 mm²: Ø3, Ø4, Ø5, 10 ks od každého
- Neizolovaná zakončovací mosazná očka, 2.5/3, rozsah 1-2.5 mm²: Ø3, Ø4, Ø5, 10 ks od každého
- Neizolované mosazné konektory faston samice 6,3: rozsah 0.5-1 mm² and 1-2.5 mm², 10 ks od každého
- Neizolované mosazné konektory faston samec 6,3: rozsah 0.5-1 mm² and 1-2.5 mm², 10 ks od každého
- Neizolované rozdvojené mosazné konektory faston 6,3: rozsah 0.5-1 mm² and 1-2.5 mm², 10 ks od každého
- Neizolované mosazné konektory faston 90° samice, 2.5-6.3/0.8: rozsah 1.5-2.5 mm², 10 ks
- Neizolované mosazné konektory faston samec 45° na šroub, 6.3/0.8: Ø4, 10 ks
- Neizolované dvojité mosazné konektory faston samec 90°, na šroub, 6.3/0.8: Ø4, 10 ks
- Rovná izolační pouzdra samice, 6,3, PE, transparentní, 10 ks
- Rovná izolační pouzdra samec, 6,3, PE, transparentní, 10 ks
- Stahovací transparentní pásy, 200X2,5 mm, 50 ks

**BM18030**

267 Kč

184 Kč

Prázdná kapsa na nářadí

- Kapsa je z odolného technického materiálu
- K opasku může být připevněna kovovou sponou
- Očko pro upevnění karabiny
- Vnitřní kapsy na nářadí
- Uzavírání na druk zabraňuje vypadnutí nářadí

**BM80411**

526 Kč

395 Kč

Sada krimpovacích kleští 536 0.25-6.0 mm² a 80 izolovaných konektorů plastovém boxu

- Vidlicový izolovaný (PVC) konektory: 0.25-1.5 mm² červený Ø3, Ø4, 1.5-2.5 mm² modré Ø4, 8 ks od každého
- Izolované (PVC) zakončovací očka: 0.25-1.5 mm² červené Ø4, 1.5-2.5 mm² modré Ø5, 4-6 mm² žluté Ø5, Ø6, 8 ks od každého
- Izolované (PVC) kolíkové konektory 12 mm: 0.25-1.5 mm² červené, 1.5-2.5 mm² modré, 4-6 mm² žluté, 8 ks od každého

**BM80412**

499 Kč

373 Kč

Sada krimpovacích kleští 536 0.25-6.0 mm² a 50 konektorů v plastovém boxu

- Izolované (PVC 6.3) měděné konektory faston samice s antivibrační izolující bužírkou: 0.25-1.5 mm² červené, 1.5-2.5 mm² modré, 4-6 mm² žluté, 5 ks od každého
- Izolované (PVC 6.3) měděné konektory faston samec s antivibrační izolující bužírkou: 0.25-1.5 mm² červené, 1.5-2.5 mm² modré, 4-6 mm² žluté, 5 ks od každého
- Izolované (PVC 6.3) rozdvojené měděné konektory faston s antivibrační izolující bužírkou: rozsah 1.5-2.5 mm², 5 ks
- Izolované (PVC) měděné kolíkové konektory s antivibrační izolující bužírkou: 0.25-1.5 mm² červené, 5 ks
- Zcela izolované (PVC) měděné objímky s antivibrační izolující bužírkou: 0.25-1.5 mm² červené, 5 ks
- Izolované (PVC) krimpovací spojky-dutinky: 4-6 mm² žluté, 5 ks

**BM00601/370**

206 Kč

149 Kč

Sada 370 izolovaných dutinek

- Izolované dutinky PP, 0.5/8, 0.5 mm², bílé - 60 ks
- Izolované dutinky PP, 0.75/8, 0.75 mm², šedé - 60 ks
- Izolované dutinky PP, 1/8, 1 mm², červené - 60 ks
- Izolované dutinky PP, 1.5/10, 1.5 mm², černé - 60 ks
- Izolované dutinky PP, 2.5/12, 2.5 mm², modré - 40 ks
- Izolované dutinky PP, 4/12, 4 mm², šedé - 30 ks
- Izolované oboustranné dutinky PP, 2x1.5/12, 1.5 mm², černé - 30 ks
- Izolované oboustranné dutinky PP, 2x2.5/13, 2.5 mm², modré - 30 ks

BM00110/90 256 Kč

351 Kč

Sada 90 izolovaných konektorů a rychlospojek

- Rychlospojka pro propíchnutí izolace, červená, 0.25-1 mm², pro měkké vodiče, PP - 5 ks
- Rychlospojka pro propíchnutí izolace, modrá, 1.25-2.5 mm², pro měkké vodiče, PP - 5 ks
- Izolovaný kuličkový konektor samice s antivibrační izolující bužirkou, 1.5/4, PVC, rozsah 0.25-1.5 mm², červený - 15 ks
- Izolovaný kuličkový konektor samec s antivibrační izolující bužirkou, 1.5/4, PVC, rozsah 0.25-1.5 mm², červený - 15 ks
- Izolovaný kuličkový konektor samice s antivibrační izolující bužirkou, 2.5/4, PVC, rozsah 1.5-2.5 mm², modrý - 15 ks
- Izolovaný kuličkový konektor samec s antivibrační izolující bužirkou, 2.5/4, PVC, rozsah 1.5-2.5 mm², modrý - 15 ks
- Spojovací konektor na lanko kabelu s teplem smršťitenu bužirkou, 0.5-1.5 mm², pro krimpování, červený - 10 ks
- Spojovací konektor na lanko kabelu s teplem smršťitenu bužirkou, 1.5-2.5 mm², pro krimpování, modrý - 10 ks



BM1100 335 Kč

483 Kč

Kleště na stahovací pásky o šířce od 2,5 do 4,8 mm, s automatickou regulací napnutí a odříznutí konce pásky



BM1101 489 Kč

726 Kč

Kleště na stahovací pásky o šířce od 7,6 do 9 mm, s automatickou regulací napnutí a odříznutí konce pásky



B... TRANSPARENTNÍ

Stahovací pásky - standard

Materiál: polyamid (PA 6.6)
 Barva: přírodní, neobsahuje barviva
 Teplota použití: -40 °C + 85 °C
 Minimální montážní teplota: -10 °C
 Samozhášecí podle UL 94-V2
 Chemická odolnost:
 – dobrá: zásadité roztoky, oleje, mazadla a chlorovaná rozpouštědla
 – omezená: kyseliny
 – nedostatečná odolnost: fenoly
 V souladu s normou EN 62275: 2015-02
 Klasifikace: Typ 1 (EN), Typ 21 (UL)

Balení 100 kusů

FILEN® E223175

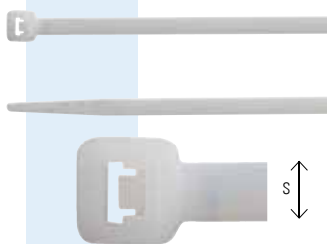

	S	D	Ø	N	cena Kč	MO cena Kč
	mm	mm	mm			
B0824*	2,5	80	14	80	11	14
B1025*	2,5	100	20,5	80	11	14
B1225*	2,5	120	27	80	17	24
B1625*	2,5	160	40	80	21	26
B2025*	2,5	200	52,5	80	25	35
B1436*	3,6	140	33	180	28	41
B2036*	3,6	200	52,5	180	38	50
B2936*	3,6	300	81	180	60	78
B3736*	3,6	370	105	180	73	93
B1248*	4,6	120	24	220	32	43
B1648*	4,6	160	36	220	41	51
B1948*	4,8	188	46	220	50	63
B2048*	4,8	200	50	220	53	73
B2548*	4,8	250	65	220	68	83
B3048*	4,8	300	81	220	80	105
B3748*	4,8	370	103,5	220	97	126
B3948*	4,8	390	110	220	105	137
B4348*	4,8	430	122,5	220	121	150
B5348	4,8	530	160	220	176	219
B1576	7,6	150	24	550	82	103
B2076	7,6	200	51	550	114	155
B2976*	7,6	300	83	550	150	193
B3776*	7,6	370	103,5	550	181	226
B4576	7,6	450	130,5	550	211	263
B5476	7,6	540	159	550	275	347
B7576	7,6	750	226	550	395	495
B4390	9	430	130,5	800	276	347
B5390	8,8	550	163,5	800	330	411
B7190	8,8	710	195	800	427	533
B7890	8,8	780	235,5	800	520	676
B8190	9	810	245	800	487	617
B1090	9	1020	295	800	649	813
B1290	9	1220	375,5	800	815	1021
B1590	9	1530	460	800	1027	2020

S – šířka pásky
 D – délka pásky
 Ø – max. průměr sepnutí
 N – min. pevnost v tahu

* nejprodávanější velikosti

N... ČERNÉ

Stahovací pásky - standard

Materiál: polyamid (PA 6.6) + barvivo
 Barva: černá
 Teplota použití: -40 °C + 85 °C
 Minimální montážní teplota: -10 °C
 Samozhášecí podle UL 94-V2
 Chemická odolnost:
 – dobrá: zásadité roztoky, oleje, mazadla a chlorovaná rozpouštědla
 – omezená: kyseliny
 – nedostatečná odolnost: fenoly
 V souladu s normou EN 62275: 2015-02
 Klasifikace: Typ 1 (EN), Typ 21 (UL)

Balení 100 kusů

FILEN® E223175



	S	D	Ø	N	cena Kč	MO cena Kč
	mm	mm	mm			
N0824*	2,5	80	14	80	11	14
N1025*	2,5	100	20,5	80	12	15
N1225*	2,5	120	27	80	17	24
N1625*	2,5	160	40	80	21	27
N2025*	2,5	200	52,5	80	25	32
N1436*	3,6	140	33	180	28	35
N2036*	3,6	200	52,5	180	38	47
N2936*	3,6	300	81	180	60	74
N3736*	3,6	370	105	180	73	93
N1248*	4,6	120	24	220	32	51
N1648*	4,6	160	36	220	41	54
N1948*	4,8	188	46	220	50	65
N2048*	4,8	200	50	220	53	73
N2548*	4,8	250	65	220	68	84
N3048*	4,8	300	81	220	80	101
N3748*	4,8	370	103,5	220	97	124
N3948*	4,8	390	110	220	105	132
N4348*	4,8	430	122,5	220	121	152
N5348	4,8	530	160	220	156	206
N1576	7,6	150	24	550	82	127
N2076	7,6	200	51	550	103	135
N2976*	7,6	300	83	550	150	194
N3776*	7,6	370	103,5	550	181	223
N4576	7,6	450	130,5	550	211	263
N5476	7,6	540	159	550	281	354
N7576	7,6	750	226	550	406	515
N4390	9	430	130,5	800	281	354
N5390	8,8	550	163,5	800	330	411
N7190	8,8	710	195	800	449	556
N7890	8,8	780	235,5	800	495	611
N8190	9	810	245	800	487	650
N1090	9	1020	295	800	683	1036
N1290	9	1220	375,5	800	903	1172
N1590	9	1530	460	800	1027	1735

S – šířka pásky
 D – délka pásky
 Ø – max. průměr sepnutí
 N – min. pevnost v tahu

* nejprodávanější velikosti

NOVINKA**BM01068**

611 Kč

466 Kč

Konektor RJ45 pro připojení k síti LAN, 8P-8C, balení 100 ks



Nabízíme také stíněné konektory

NOVINKA**BM01060B**

390 Kč

297 Kč

Krytka konektoru RJ45, polykarbonát PC, modrá, balení 100 ks



Krytky nabízíme i v jiných barvách - černá, červená, zelená

BM00110S1

37 Kč

29 Kč

Rychlospojka pro propíchnutí izolace, červená, 0,25 ÷ 1 mm², pro lankové kabely, polypropylen, balení 25 ks

**BM00210S1**

37 Kč

29 Kč

Rychlospojka pro propíchnutí izolace, modrá, 1,25 ÷ 2,5 mm², pro lankové kabely, polypropylen, balení 25 ks

**BM00310S**

66 Kč

52 Kč

Rychlospojka pro propíchnutí izolace, žlutá, 4 ÷ 6 mm², pro lankové kabely, polypropylen, balení 25 ks



Konektory jsou zabaleny v pevném obalu s možností zavěšení

**BM01290S**

34 Kč

27 Kč

Neizolovaný konektor faston samice, 2,5-6,3/0,8; rozsah 1-2,5 mm², balení 25 ks

**BM01280S**

25 Kč

20 Kč

Neizolovaný konektor faston samec, 2,5-6,3/0,8; rozsah 1-2,5 mm², balení 25 ks

**BM01295S**

49 Kč

38 Kč

90° neizolovaný konektor faston samice, 2,5-6,3/0,8; rozsah 1-2,5 mm², balení 25 ks

**BM00191S**

86 Kč

48 Kč

Plně izolovaný konektor faston samice s antivibrační izolující bužírkou, 1,5-6,3/0,8; PVC, rozsah 0,25-1,5 mm², barva červená, balení blistr 25 ks

**BM00190S2**

56 Kč

44 Kč

Izolovaný konektor faston samice s antivibrační izolující bužírkou, 1,5-6,3/0,8; PVC, rozsah 0,25-1,5 mm², barva červená, balení blistr 25 ks

**BM00180S2**

53 Kč

41 Kč

Izolovaný konektor faston samice s antivibrační izolující bužírkou, 1,5-6,3/0,8; PVC, rozsah 0,25-1,5 mm², barva červená, balení blistr 25 ks

**BM00291S**

64 Kč

48 Kč

Plně izolovaný konektor faston samice s antivibrační izolující bužírkou, 2,5-6,3/0,8; PVC, rozsah 1,5-2,5 mm², barva modrá, balení 25 ks

**BM00290S2**

55 Kč

37 Kč

Izolovaný konektor faston samice s antivibrační izolující bužírkou, 2,5-6,3/0,8; PVC, rozsah 1,5-2,5 mm², barva modrá, balení blistr 25 ks

**BM00298**

163 Kč

99 Kč

Rozdvojený izolovaný konektor faston s antivibrační izolující bužírkou, 2,5-6,3/0,8; PVC, rozsah 1,5-2,5 mm², barva modrá, balení 50 ks

**BM00280S**

47 Kč

37 Kč

Izolovaný konektor faston samec s antivibrační izolující bužírkou, 2,5-6,3/0,8; PVC, rozsah 1,5-2,5 mm², barva modrá, balení 25 ks

**BM80295**

222 Kč

162 Kč

90° izolovaný konektor faston samice, 2,5-6,3/0,8; rozsah 1,5-2,5 mm², nylon 105°C, barva modrá, balení 100 ks

**BM00131S1**

49 Kč

32 Kč

Izolované zakončovací očko, 1,5/6; ø6 mm, PVC, rozsah 0,25-1,5 mm², barva červená, balení blistr 25 ks



BM00225S2 34 Kč

51 Kč

Izolované zakončovací očko, 2,5/5; rozsah 1,5-2,5 mm², ø5 mm, PVC, barva modrá, balení blistr 25 ks



BM00231S2 36 Kč

61 Kč

Izolované zakončovací očko, 2,5/6; rozsah 1,5-2,5 mm², ø6 mm, PVC, barva modrá, balení blistr 25 ks



BM 90160S 114 Kč

190 Kč

Spojovací konektor na lanko kabelu s teplem smrštitenou bužírkou, 0,5-1,5 mm², pro krimpování, barva červená, balení 25 ks



BM90260S 130 Kč

217 Kč

Spojovací konektor na lanko kabelu s teplem smrštitenou bužírkou, 1,5-2,5 mm², pro krimpování, barva modrá, balení 25 ks



BM90360S 173 Kč

275 Kč

Spojovací konektor na lanko kabelu s teplem smrštitenou bužírkou, 4-6 mm², pro krimpování, barva žlutá, balení 25 ks



BM00160S1 29 Kč

43 Kč

Spojovací izolovaný konektor na lanko kabelu, PVC, rozsah 0,25-1,5 mm², barva červená, balení blistr 25 ks



BM00260S 46 Kč

63 Kč

Spojovací izolovaný konektor na lanko kabelu, PVC, rozsah 1,5-2,5 mm², barva modrá, balení blistr 25 ks



BM00360S1 69 Kč

102 Kč

Spojovací izolovaný konektor na lanko kabelu, PVC, rozsah 4-6 mm², barva žlutá, balení blistr 25 ks



PRŮCHODKY

Kabelové průchodky PA6.6 IP68 s upevňovací maticí

- Provozní teplota od -20 °C do +90 °C
- Pracovní teplota od -20 °C do +90 °C
- Vnitřní těsnění NBR a podložka, tvrdost 70 Shore A
- Upevňovací matice s kroužkem
- Samozhášecí podle UL-94-V2 a IEC 695-2-1 (850 °C)
- RAL 7035 šedá barva
- V souladu s EN 62444: 2013



IP68

	závit	ks v balení	cena Kč	MO cena Kč
BM4712	M12x1,5	25	92	120
BM4717	M16x1,5	25	116	157
BM4720	M20x1,5	25	178	240
BM4725	M25x1,5	20	295	410
BM4732	M32x1,5	20	384	512
BM4707	PG7	10	35	45
BM4709	PG9	10	46	59
BM4711	PG11	10	59	78
BM4713	PG13,5	10	76	96
BM4716	PG16	10	94	120
BM4721	PG21	10	143	183
BM4729	PG29	10	234	302

BMESC1920NE

52 Kč

34 Kč

Elektroizolační černá páska, šířka 19 mm, délka 20 m

- Odolná vůči: povětrnostním vlivům, olejům, kyselinám a agresivním chemikáliím
- Nehořlavá
- Materiál: PVC
- Tloušťka: 0,18 mm
- Montážní teplota: 0 °C ÷ 80 °C
- Přílnavost na ocel: 2,2 N/cm
- Přílnavost: 2,0 N/cm
- Pevnost v tahu: 28 N/cm
- Prodloužení do přetržení: 200%
- Průraznost: 7000 V
- Normy: ASTM-D-1000, UL510



BMETA1920NE

146 Kč

91 Kč

Elektroizolační černá páska, šířka 19 mm, délka 20 m

- Odolná vůči: povětrnostním vlivům, olejům, kyselinám a agresivním chemikáliím
- Nehořlavá
- Materiál: PVC
- Tloušťka: 0,18 mm
- Montážní teplota: 18 °C ÷ 105 °C
- Přílnavost na ocel: 3,1 N/cm
- Přílnavost: 2,7 N/cm
- Pevnost v tahu: 35 N/cm
- Prodloužení do přetržení: 300%
- Průraznost: 10000 V
- Normy: ASTM-D-1000, UL510



BMEAB1909NE

275 Kč

214 Kč

Samolepící černá páska, šířka 19 mm, délka 9 m

- Odolnost proti: vlhkosti, UV, ozónu, korozi, atmosférickým vlivům, chemickým faktorům
- Materiál: etylen-propylenová guma EPR
- Tloušťka: 0,76 mm
- Montážní teplota: -40 °C ÷ +90 °C
- Nouzové přetřetí: 130 °C
- Prodloužení do přetržení: 750%
- Průraznost: 22500 V, 29,5 kV/mm
- Pevnost v tahu: 2,4 N/mm²
- Odpovídá normě ASTM-D-4325



Elektroizolační pásy

- Odolné vůči: povětrnostním vlivům, olejům, kyselinám a agresivním chemikáliím
- Nehořlavé
- Materiál: PVC
- Tloušťka: 0,15 mm
- Montážní teplota: 0 °C ÷ 90 °C
- Přílnavost na ocel: 2,2 N/cm

- Přílnavost: 2,0 N/cm
- Pevnost v tahu: 28 N/cm
- Prodloužení do přetržení: 200%
- Dielektrická pevnost: 45 kV/mm
- Norma: ICE 60454-2
- CEI EN 606454-3-1-5/F-PVCP/90

BMESB1510

15 Kč 10 Kč

Elektroizolační pásy,
šířka 15 mm, délka 10 m

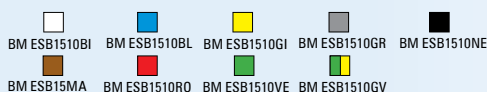

BMESB1525

33 Kč 24 Kč

Elektroizolační pásy,
šířka 15 mm, délka 25 m

NOVINKA

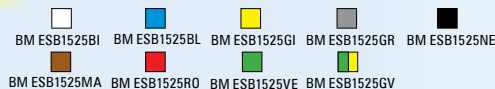

BMESB1925

38 Kč 28 Kč

Elektroizolační pásy,
šířka 19 mm, délka 25 m

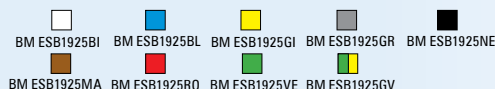

BMESB2525

44 Kč 34 Kč

Elektroizolační pásy,
šířka 25 mm, délka 25 m

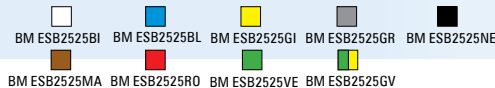

KERAMICKÁ BRUSNÁ TĚLÍSKA NA STOPCE

Válcový tvar

Univerzální brusná tělíska pro obrábění všech typů oceli

EN 12413

- Brusné zrno různého korundu
- Keramické pojivo

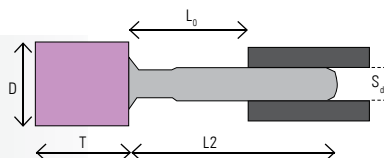
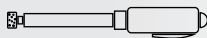

Válcový tvar

	D	T	$S_d \times L_2$	Specifikace	Tvar	Max ot./min	cena	MO cena
	mm	mm	mm			$L_0=13$ mm	Kč	Kč
000900069	10	15	6x40	AR60P5V	1	95400	15,57	48,25
000900072	10	20	6x40	AR60P5V	1-W177	86600	16,94	20,00
000900075	10	25	6x40	AR60P5V	1-W178	72700	18,53	21,75
000900078	10	32	6x40	AR60P5V	1-W179	58700	20,12	23,50
000900087	12	20	6x40	AR60P5V	1	79500	16,94	49,50
000900090	12	30	6x40	AR60P5V	1	53800	19,33	22,75
000900102	16	20	6x40	AR46P5V	1-W195	59600	18,00	21,00
000900108	16	25	6x40	AR46P5V	1-W196	56900	18,53	21,75
000900114	16	32	6x40	AR46P5V	1	45100	21,18	25,00
000900129	20	20	6x40	AR46P5V	1-W204	47700	18,53	21,75
000900132	20	25	6x40	AR46P5V	1-W205	46100	20,12	23,50
000900138	20	32	6x40	AR46P5V	1-W206	36500	21,97	25,75
000900141	20	40	6x40	AR46P5V	1-W207	29000	27,53	32,50
000900150	25	25	6x40	AR36/46P5V	1-W220	37200	21,18	25,00
000900153	25	40	6x40	AR36/46P5V	1-W221	23300	32,03	37,25
000900168	32	20	6x40	AR36P5V	1-W228	29800	24,62	28,50
000900171	32	32	6x40	AR36P5V	1-W230	23100	33,09	38,75
000900177	40	10	6x40	AR36/46P5V	1	23800	25,42	29,75
000900183	40	25	6x40	AR36P5V	1-W237	23400	36,80	43,25
000900189	40	40	6x40	AR36P5V	1-W238	14700	48,98	57,50



Válcový tvar - s válcovou-kuželovou hlavou

	D mm	T mm	S _p xL ₂ mm	Specifikace	Tvar	Max ot./min Lo=13 mm	cena Kč	MO cena Kč
000901003	20	65	6x40	AR36/46P5V	2-A1	16200	50,57	59,25



Válcový tvar - s kuželovou hlavou

	D mm	T mm	S _p xL ₂ mm	Specifikace	Tvar	Max ot./min Lo=13 mm	cena Kč	MO cena Kč
000901009	12	20	6x40	AR60P5V	3	79500	20,12	23,50
000901015	20	30	6x40	AR46P5V	3	38900	27,53	32,50



Válcový tvar - s kuželovou zaoblenou hlavou

	D mm	T mm	S _p xL ₂ mm	Specifikace	Tvar	Max ot./min Lo=13 mm	cena Kč	MO cena Kč
000902018	20	28	6x40	AR46P5V	5-5A	41500	27,53	32,50
000902024	25	70	6x40	AR36/46P5V	5	11800	66,72	78,50



Válcový tvar - s ogivální hlavou

	D mm	T mm	S _p xL ₂ mm	Specifikace	Tvar	Max ot./min Lo=13 mm	cena Kč	MO cena Kč
000903018	18	30	6x40	AR46P5V	6-A12	43000	27,53	32,50
000903021	20	50	6x40	AR36/46P5V	6-A8	22500	42,89	50,25
000903024	21	45	6x40	AR36/46P5V	6-A11	24200	39,18	46,00



Válcový tvar - se zahrocenou hlavou

	D mm	T mm	S _p xL ₂ mm	Specifikace	Tvar	Max ot./min Lo=13 mm	cena Kč	MO cena Kč
000904006	6	25	6x40	AR60P5V	7-A15	100700	27,53	32,50
000904015	25	25	6x40	AR36/46P5V	7-A13	37200	27,53	32,50



Válcový tvar - se zaoblenou hlavou

	D mm	T mm	S _p xL ₂ mm	Specifikace	Tvar	Max ot./min Lo=13 mm	cena Kč	MO cena Kč
000905003	6	20	6x40	AR60P5V	8-A24	117700	22,50	26,50
000905009	25	25	6x40	AR36/46P5V	8-A21	37200	27,53	32,50



Kulový tvar

	D mm	T mm	S _p xL ₂ mm	Specifikace	Tvar	Max ot./min Lo=13 mm	cena Kč	MO cena Kč
000906024	25	25	6x40	AR36/46P5V	9-A25	37200	27,53	32,50
000906027	30	30	6x40	AR36/46P5V	9-A27	26200	32,56	37,75



Tvar s dvojitým zkosením

	D mm	T mm	S _p xL ₂ mm	Specifikace	Tvar	Max ot./min Lo=13 mm	cena Kč	MO cena Kč
000907003	30	6	6x40	AR60P5V	11-A37	31800	21,97	25,75
000907009	40	10	6x40	AR36/46P5V	11-A36	23800	33,09	38,75

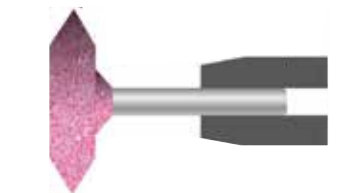

SMART – řezné kotouče na nerezovou ocel, ekonomická řada

Řezné kotouče - velmi tenké s plochým středem T41

		ks v balení	cena Kč	MO cena Kč
000760115	115x1,0x22,2 mm A36M INOX	50	12,70	16,50
000760125	125x1,0x22,2 mm A36M INOX	50	13,87	16,50
000760230	230x2,0x22,2 mm A36M INOX	25	43,95	50,75

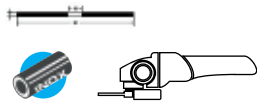

SILVER – lamelové kotouče, zirkonové brusné zrno

Lamelové kotouče na nerez, uhlíkovou ocel a neželezné kovy na talíři s vypouklým středem a vyztuženým skelným vláknem

			cena Kč	MO cena Kč
001020104	125x22 mm, Z40		48,70	57,25
001020106	125x22 mm, Z60		48,70	57,25
001020108	125x22 mm, Z80		48,70	57,25
001020112	125x22 mm, Z120		48,70	57,25



MĚKKÁ BRUSNÁ ROUNA – v rolích, šířka 115 mm, délka 10 m

		cena Kč	MO cena Kč
001571200	BRUSNÉ KORUNDOVÉ ROUNO V ROLI, STŘEDNÍ/MEDIUM	672,00	825,25
001571210	BRUSNÉ KORUNDOVÉ ROUNO V ROLI, JEMNÉ/FINE	540,00	660,25
001571220	BRUSNÉ KORUNDOVÉ ROUNO V ROLI, VELMI JEMNÉ/VERY FINE	540,00	660,25
001571230	BRUSNÉ KORUNDOVÉ ROUNO V ROLI, ULTRA JEMNÉ/ULTRA FINE	566,00	698,25

