

20  
22

 **Beta** *Action*

Kč

**Platné do**

**30.11.2022**

Uvedené ceny jsou bez DPH.



# Beta

## RSC55



**Nakonfigurujte  
si online  
svou dílnu**

**WWW.RSC55.COM**



## REJSTRÍK

DÍLENSKÉ VYBAVENÍ C45PRO - RSC55	2÷4	
VOZÍKY NA NÁŘADÍ	5÷10	
PODESTY NA NÁŘADÍ	11÷16	
COMBO - MODULÁRNÍ SYSTÉM	17-18	
PRACOVNÍ STOLY	20-21	
VOZÍKY NA NÁŘADÍ	19 - 21 - 22	
TAŠKY NA NÁŘADÍ	23÷26	
KLÍČE	27÷30	
ŠROUBOVÁKY	31	
BAREVNĚ ZNAČENÉ NÁŘADÍ	32 - 33	
HLAVICE	34÷36	
MOMENTOVÉ KLÍČE	37 - 38	
KLEŠTĚ	39 - 40	
VRTÁKY A ZÁVITNÍKY	41 - 42	
KLADIVA A DLÁTA	43	
NÁŘADÍ PRO OBECNOU ÚDRŽBU	44÷49	
OSVĚTLENÍ	50÷52	
IZOLOVANÉ NÁŘADÍ 1000V	53 - 54	
ŘEZNÉ NÁSTROJE	55	
BETA CHEMICALS	56	
PRODUKTY ABRA BETA	57 - 58	
ÚHLOVÉ BRUSKY	59	
AUTOMOTIVE	60÷84	
ROBUR VÁZACÍ TECHNIKA A PŘÍSLUŠENSTVÍ	85 - 86	
PNEUMATICKÉ NÁŘADÍ	86÷91	
BEZPEČNOSTNÍ OBUV	92÷97	
PRACOVNÍ ODĚVY	98÷104	



# SESTAVA DÍLENSKÉHO NÁBYTKU C45PRO

## //C45PRO

Sestava obsahuje:

- Modul s 5 zásuvkami (C45PRO M5)
- Modul s odpadkovým košem (C45PRO MS)
- Vozík na nářadí se 7 zásuvkami (C45PRO C7)
- Dvoudveřovou skříň na nářadí (C45PRO AS2)
- 3 děrované panely na nářadí (C45PRO PF)
- 3 nástěnné skříně (C45PRO PM)
- 3 držáky na zeď, široký typ (C45PRO SL)
- 1 držák na zeď, úzký typ (C45PRO SS)



2000 mm  
495 mm  
2955 mm

04500001 **C45PRO X**  
82.220 Kč **66.370 Kč**

- Pracovní desku z MDF a nerezové oceli (C45PX/3-2.0MT)



305 kg

04500002 **C45PRO W**  
79.990 Kč **64.310 Kč**

- Dřevěnou pracovní desku (C45PW/3-2.0MT)



303 kg



## //C45PRO A

Sestava obsahuje:

- Dvoudveřový modul (C45PRO MA)
- Modul se 7 zásuvkami (C45PRO M7)
- Modul s odpadkovým košem (C45PRO MS)
- 3 nástěnné skříně (C45PRO PM)
- 3 děrované panely na nářadí (C45PRO PF)
- 2 držáky na zeď, úzký typ (C45PRO SS)
- 2 držáky na zeď, široký typ (C45PRO SL)



2000 mm  
495 mm  
2040 mm

04500003 **C45PRO AX**  
57.480 Kč **46.430 Kč**

- Pracovní desku z MDF a nerezové oceli (C45PX/3-2.0MT)



206 kg

04500004 **C45PRO AW**  
55.160 Kč **44.370 Kč**

- Dřevěnou pracovní desku (C45PW/3-2.0MT)



204 kg





## // C45PRO B

Sestava obsahuje:

- Modul s 5 zásuvkami (C45PRO M5)
- Dvoudveřový modul (C45PRO MA)
- Jednodveřovou skříň na nářadí (C45PRO AS1)
- 2 nástěnné skříňe (C45PRO PM)
- 2 děrované panely na nářadí (C45PRO PF)
- 2 držáky na zeď, široký typ (C45PRO SL)
- 1 držák na zeď, úzký typ (C45PRO SS)



### // 045000021 C45PRO BX

50.870 Kč **40.900 Kč**

- Pracovní desku z MDF a nerezové oceli (C45PX/2-1.3MT)

191 kg



### // 045000022 C45PRO BW

48.780 Kč **39.230 Kč**

- Dřevěnou pracovní desku (C45PW/2-1.3MT)

190 kg



## // C45PRO D

Sestava obsahuje:

- 1 modul se 7 zásuvkami (C45PRO M7)
- 1 vozík na nářadí se 7 zásuvkami (C45PRO C7)
- 1 modul s odpadkovým košem (C45PRO MS)
- 1 modul s 5 zásuvkami (C45PRO M5)

- 1 dvoudveřový modul (C45PRO MA)
- 5 děrovaných panelů na nářadí (C45PRO PF)
- 5 nástěnných skříňe (C45PRO PM)
- 7 držáků na zeď, široký typ (C45PRO SL)
- 2 držáky na zeď, úzký typ (C45PRO SS)
- 2 jednodveřové skříňe na nářadí (C45PRO AS1)



### // 045000031 C45PRO DX

162.400 Kč **130.670 Kč**

- 1 pracovní desku z MDF a nerezové oceli (C45PX/3-2.0MT)
- 1 pracovní desku z MDF a nerezové oceli (C45PX/2-1.3MT)
- 1 rohovou sestavu s pracovní deskou z MDF a nerezové oceli (C45PRO C/X)



572 kg



2000 mm  
495 mm  
3500/2820 mm

### // 045000032 C45PRO DW

156.840 Kč **126.300 Kč**

- 1 dřevěnou pracovní desku (C45PW/3-2.0MT)
- 1 dřevěnou pracovní desku (C45PW/2-1.3MT)
- 1 rohovou sestavu s dřevěnou pracovní deskou (C45PRO C/W)



568 kg



# SESTAVA DÍLENSKÉHO NÁBYTKU RSC55



055000065

C55PB-PRO/7

152.730 Kč 122.960 Kč

## SESTAVA DÍLENSKÉHO NÁBYTKU RSC55

Sestava obsahuje:

**C55B**

pracovní stůl s pracovní deskou (2 050 × 700 mm) pokrytou ABS nárazuvzdorným potahem odolným proti poškrábání, olejům a uhlovodíkům.

Vybavený:

- Otvory pro svěrák (1599F/150, objednává se samostatně)
- Výškově nastavitelnými nohami

**C55M7**

Pevný modul se 7 zásuvkami (588 × 367 mm) s posuvy s kuličkovými ložisky

- Hliníkový systém otevírání po celé délce zásuvky
- Dna zásuvek chráněná pryžovou pěnovou podložkou
- Přední centrální zámek
- Může být vybaven podestami

**C55MS**

Pevný servisní modul

- Vestavěný odpadkový koš
- Držák role papíru
- Úložná zásuvka, 305 × 270 mm

**C55/2PM + C55/PF**

Nástěnný systém na nářadí se 2 závěsnými skříňkami

- 2 závěsné skříňky, 1 024 × 400 × 300 mm, s plynovými vzpěrami
- 2 panely, 1 024 × 620 × 25 mm
- 2 děrované panely na nářadí, 1 024 × 620 × 25 mm



055000066

C55PB-PRO/8

127.270 Kč 103.410 Kč

## SESTAVA DÍLENSKÉHO NÁBYTKU RSC55

Sestava obsahuje:

**C55B**

pracovní stůl s pracovní deskou (2 050 × 700 mm) pokrytou ABS nárazuvzdorným potahem odolným proti poškrábání, olejům a uhlovodíkům.

Vybavený:

- Otvory pro svěrák (1599F/150, objednává se samostatně)
- Výškově nastavitelnými nohami

**C55C7**

Vozík na nářadí se 7 zásuvkami (588 × 367 mm)

- s posuvy s kuličkovými ložisky
- 4 kolečka, Ø 100 mm, 2 pevná a 2 říditelná (jedno s brzdou)
- Hliníkový systém otevírání po celé délce zásuvky
- Dna zásuvek chráněná pryžovou pěnovou podložkou
- Přední centrální zámek
- Může být vybaven podestami

**C55MA**

Pevný dvoudveřový modul

- Otevírací systém tlačit-táhnout
- Se zámekem
- Vnitřní police je vertikálně nastavitelná

**C55PS**

Panel na nářadí s roletou a montážním rámem

- Hliníková roleta, výškově nastavitelná a se zámekem
- Odnímatelný děrovaný panel na nástroje



NEW



## //C37

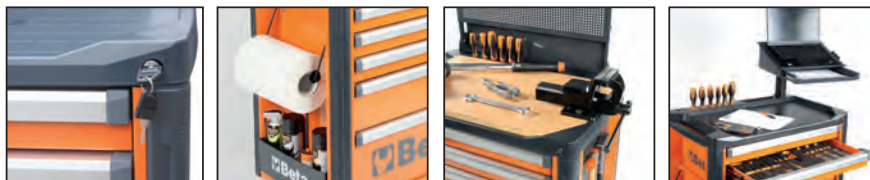

## //C37A/7

### Vozík na nářadí

- Robustní víceúčelová pracovní deska.
- Zásobníky a otvory pro uložení šroubováků.
- Pohodlná drážka tvaru „V“ pro opracování trubek a profilů.
- Rychlouzavírací systém vyrobený z nylonu vyztuženého skelnými vlákny, otevírající se po celé délce zásuvky.
- Rohové chrániče po celé výšce vozíku, aby nedošlo k poškození vozidel v garáži.
- Dno zásuvek je chráněno gumovými podložkami.
- Čtyři kolečka Ø 125 mm: 2 pevné a 2 říditelná (jedno s brzdou).
- Přední centralizovaný bezpečnostní zámek.
- Statická nosnost: 1000 kg.
- Vestavěné boční držáky lahví a papíru, nastavitelné v několika polohách.

1000 kg



1004 mm  
482 mm  
803 mm

71 kg

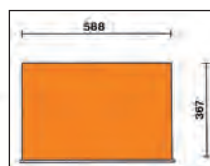

Vozík na nářadí se 7 zásuvkami a se systémem bráničí překlopení

1000 kg



n°	Max	Max
5 75 mm	30 kg	
1 150 mm	35 kg	
1 225 mm	35 kg	



	Ral 2011	Ral 7016	Ral 3000	n°	Max	kg	Kč
C37/6	037000061	037000062	037000063	4	75 mm	30 kg	19.530 Kč
				1	150 mm	35 kg	
				1	305 mm	40 kg	
C37/7	037000071	037000072	037000073	5	75 mm	30 kg	20.070 Kč
				1	150 mm	35 kg	
				1	225 mm	35 kg	
C37/8	037000081	037000082	037000083	6	75 mm	30 kg	20.980 Kč
				2	150 mm	35 kg	



21.520 Kč 17.770 Kč

Ral 2011	Ral 7016	Ral 3000
037000271	037000272	037000273

## //C39

### Vozík na nářadí

- Čtyři kolečka s ocelovým jádrem, Ø 125 mm: 2 pevná a 2 říditelná (jedno s brzdou).
- Přední centralizovaný bezpečnostní zámek.

1200 kg



BOČNICE A PŘEDNÍ ČÁSTI ZÁSUVKÝ JSOU VYROBĚNÉ Z HLINÍKU + PEVNOST + LEHKOST



971 mm  
500 mm  
800 mm



	Ral 2011	Ral 7016	Ral 3000	n°	Max	kg	Kč
C39/6	039000031	039000032	039000033	4	70 mm	30 kg	31.130 Kč
				1	140 mm	35 kg	
				1	280 mm	40 kg	
C39/7	039000001	039000002	039000003	5	70 mm	30 kg	32.450 Kč
				1	140 mm	35 kg	
				1	210 mm	35 kg	
C39/8	039000041	039000042	039000043	6	70 mm	30 kg	34.290 Kč
				2	140 mm	35 kg	

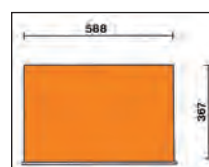



**NEW**



# PŘEDSTAVENÍ NOVÉ ŘADY RSC

Beta je hrdá na to, že může představit novou řadu produktů RSC, navrženou tak, aby splňovala požadavky všech profesionálů a zajišťovala pozoruhodnou spolehlivost a vysoký výkon. Nový design, inspirovaný závodním světem, dodává této řadě vozíků okouzlující a jedinečný styl: na základě nových barev a povrchových úprav vyniká nová produktová řada RSC jako jediná svého druhu na trhu. Robustní konstrukce a použité materiály zaručují vysokou kvalitu a dlouhou životnost. Účinně doplňuje každodenní práci v průmyslové výrobě, všeobecné údržbě a servisech automobilů. Kromě toho byla většina vozíků na nářadí RSC oceněna prestižní certifikací TÜV, která je synonymem zaručené bezpečnosti a kvality. Získává se po úspěšném absolvování náročných testů podle protokolu EK5/TA5.



## PŘÍSLUŠENSTVÍ

024004901 **2400 RSC24/PL**  
1.700 Kč **1.300 Kč**

Dřevěná pracovní deska pro vozík na nářadí RSC24



024004902 **2400 RSC24/PF**  
1.370 Kč **1.042 Kč**

Děrovaný panel na nářadí s držákem pro vozík na nářadí RSC24



024004909 **2400 RSC24/SPC**  
2.530 Kč **1.970 Kč**

Držák na počítač pro vozík na nářadí RSC24

- S výsuvnou zásuvkou
- Nelze použít s modelem RSC24AXL



**NEW**

050000901 **5000MS**  
1.275 Kč **1.003 Kč**

Skládací police pro RSC24 - RSC24A - C50S

- Pro použití jako další pracovní deska
- Rozměry pracovní desky: 390x440 mm, chráněná gumovou rohoží proti oleji a benzínu
- Nosnost: 20 kg.

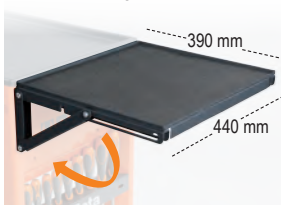

**2400 RSC24/PD**  
Držák dokumentů pro vozík RSC24



**2400 RSC24/PC**  
Držák role papíru pro vozík RSC24



		Kč	Kč
ANTRACIT	024004907	788 Kč	<b>630 Kč</b>
ČERNÁ	024004908	788 Kč	<b>630 Kč</b>

		Kč	Kč
ANTRACIT	024004903	375 Kč	<b>293 Kč</b>
ČERNÁ	024004904	375 Kč	<b>293 Kč</b>



## VOZÍK NA NÁŘADÍ

Nová pracovní deska je vyztužená ABS a je určena pro podporu položek RSC22, RSC23, RSC23C a RSC23T.

Hlavní specifikace:

- Víceúčelová horní deska s osmi otvory pro uložení šroubováků
- 4 kolečka Ø 125 mm:  
2 pevná a 2 říditelná (jedno s brzdou).
- Přední centralizovaný bezpečnostní zámek.
- Statická nosnost: 800 kg.
- Integrovaný držák lahví (lze aplikovat na obě strany).
- Lze přibjednat níže uvedené příslušenství:  
dřevěná pracovní deska 2400 RSC24/PL  
děrovaný panel na nářadí 2400 RSC24/PF  
sklápěcí police 5000MS  
držák dokumentů 2400 RSC24//PD (k dispozici v antracitové šedé nebo černé barvě)  
držák role papíru 2400 RSC24/PC (k dispozici v antracitové šedé nebo černé barvě)
- Dna zásuvek jsou chráněny pěnovými gumovými rohožemi.
- Každá zásuvka pojme až 4 pěnové nebo plastové podesty.



**NEW**

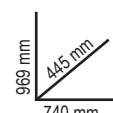

	Ral 2011	Ral 7016	Ral 5015 Ral 7016	Ral 9006 Ral 7016	Ral 9005	Ral 2011 Ral 7016	Ral 3000 Ral 7016	kg	Kč
<b>RSC24/5</b>	024004050	024004057	024004056	024004052	024004059	024004051	024004053	60	16.950 Kč <b>12.940 Kč</b>
<b>RSC24/6</b>	024004060	024004067	024004066	024004062	024004069	024004061	024004063	62	18.430 Kč <b>14.040 Kč</b>
<b>RSC24/7</b>	024004070	024004077	024004076	024004072	024004079	024004071	024004073	63	20.040 Kč <b>15.180 Kč</b>
<b>RSC24/8</b>	024004080	024004087	024004086	024004082	024004089	024004081	024004083	66	21.580 Kč <b>16.540 Kč</b>

RSC24/5		
n°	Max	Max
2	70 mm	25 kg
2	140 mm	30 kg
1	280 mm	35 kg

RSC24/6		
n°	Max	Max
4	70 mm	25 kg
1	140 mm	30 kg
1	280 mm	35 kg

RSC24/7		
n°	Max	Max
5	70 mm	25 kg
1	140 mm	30 kg
1	210 mm	30 kg

RSC24/8		
n°	Max	Max
6	70 mm	25 kg
2	140 mm	30 kg



# RSC24AXL

## DLOUHÝ VOZÍK NA NÁŘADÍ SE SYSTÉMEM PROTI PŘEVRÁCENÍ

Vlastnosti:

- Nová pracovní deska vyztužená ABS s 8 otvory pro uložení šroubováků a 6 přihrádkami na malé nástroje
- Robustní nylonová přední strana s držáky na štítky
- Dna zásuvek jsou chráněny pěnovými gumovými rohožemi
- 4 kolečka Ø 125 mm: 2 pevná a 2 říditelná (jedno s brzdou)
- Přední centralizovaný bezpečnostní zámek
- Statická nosnost je 1.000 kg
- Integrovaný držák lahvi ( lze aplikovat na obě strany)
- Každá zásuvka pojme až 6 pěnových nebo plastových podest

Lze přibjednat níže uvedené příslušenství:

- Dřevěná pracovní deska 2400 RSC24/PL
- Držák dokumentů 2400 RSC24/PD-A
- Držák na papírové role 2400 RSC24/PC-A

Pracovní deska je navržena tak, aby podporovala přenosné skříňky na nářadí RSC22, RSC23, RSC23C and RSC23T.

1000 kg

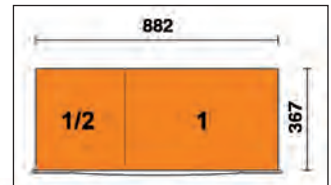

n°	Ral 2011	Ral 7016	Ral 3000	n°	↓ max	kg	Kč
	Ral 7016	Ral 7016	Ral 7016				
RSC24AXL/7	024004271	024004277	024004273	5	70 mm	30 kg	84 <del>26.090 Kč</del> 19.960 Kč
				1	140 mm	35 kg	
				1	210 mm	35 kg	
RSC24AXL/8	024004281	024004287	024004283	6	70 mm	30 kg	88 <del>27.950 Kč</del> 21.380 Kč
				2	140 mm	35 kg	
RSC24AXL/9	024004291	024004297	024004293	8	70 mm	30 kg	90 <del>29.680 Kč</del> 22.480 Kč
				1	140 mm	35 kg	

# RSC24L/7

## VOZÍK NA NÁŘADÍ SE 7 ZÁSUVKAMI A BOČNÍMI POLICEMI

Hlavní vlastnosti:

- 7 zásuvek (588x367 mm) s pojezdy s kuličkovými ložisky:
- 5 zásuvek, výška 70 mm
- 1 zásuvka, výška 140 mm
- 1 zásuvka, výška 210 mm
- dna zásuvek jsou chráněny pěnovými gumovými rohožemi
- 4 kolečka Ø 125 mm:
- 2 pevná a 2 říditelná s brzdou
- přední centralizovaný bezpečnostní zámek
- statická nosnost je 1.100 kg
- dřevěná pracovní deska s otvory na svěrák (svěrák 1599F/100 se objednává samostatně)
- boční prostor s vertikálně nastavitelnými policemi
- integrovaný držák na papírové role
- dvojité zadní držáky lahvi

1100 kg

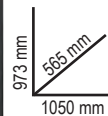

80 kg



~~28.870 Kč~~ 21.920 Kč

n°	Ral 2011	Ral 7016	Ral 3000	n°	↓ Max	
	Ral 7016	Ral 7016	Ral 7016			
5	024000371	024000377	024000373	5	70 mm	25 kg
				1	140 mm	30 kg
				1	210 mm	30 kg

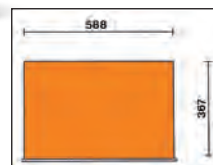



# //RSC24L-CAB

## VOZÍK NA NÁŘADÍ SE 7 ZÁSUVKAMI A BOČNÍ UZAMYKATELNOU SKŘÍŇKOU

Beta vozík na nářadí se 7 zásuvkami (588x367 mm) s pojezdy s kuličkovými ložisky:

- 5 zásuvek, výška 70 mm
- 1 zásuvka, výška 140 mm
- 1 zásuvka, výška 210 mm

Vlastnosti:

- Dna zásuvek jsou chráněny pěnovými gumovými rohožemi
- 4 kolečka Ø 125 mm:  
2 pevná a 2 říditelná s brzdou
- Přední centralizovaný bezpečnostní zámek
- Boční uzamykatelná skříňka s vertikálně nastavitelnou policí
- Statická nosnost je 1.100 kg
- Dřevěná pracovní deska s otvory na svěrák (svěrák 1599F/100 se objednává samostatně)
- Integrovaný držák na papírové role
- Dvojitý zadní držák lahví



~~29.790 Kč~~ **22.480 Kč**

Ral 2011	Ral 7016	Ral 3000
Ral 7016	Ral 7016	Ral 7016
024004471	024004477	024004473

n°		Max
5	70 mm	25 kg
1	140 mm	30 kg
1	210 mm	30 kg

**1100** kg



973 mm  
585 mm  
1050 mm

**82 kg**

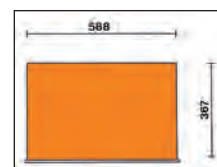

# //RSC28

## VOZÍK NA NÁŘADÍ SUPERTANK S DŘEVĚNOU PRACOVNÍ DESKOU A 10 ZÁSUVKAMI

Hlavní vlastnosti:

- 10 zásuvek (588x367 mm) s pojezdy s kuličkovými ložisky
- rychlý, bezpečný systém otevírání a zavírání zásuvek s nylonovým a sklolaminátovým čelem
- 5 bočních zásuvek:  
4 zásuvky, výška 70 mm  
1 zásuvka, výška 210 mm
- 5 předních zásuvek:  
4 zásuvky, výška 70 mm  
1 zásuvka, výška 210 mm
- dna zásuvek jsou chráněny pěnovými gumovými rohožemi
- 4 kolečka Ø 150 mm:  
2 pevná a 2 říditelná s brzdou
- 2 centralizované bezpečnostní zámky
- 3 přední zásuvky na nářadí
- dřevěná pracovní deska s otvory na svěrák (svěrák 1599F/150 se objednává samostatně)
- integrovaný prostor pro nářadí
- boční skříňka se sklopnými dvířky a zámek
- integrovaný držák lahví
- prostor s plastovou dolní částí a výškou 135 mm pod pracovní deskou



~~51.200 Kč~~ **38.710 Kč**

Ral 2011	Ral 7016	Ral 3000
Ral 7016	Ral 7016	Ral 7016
028003001	028003007	028003003

n°		Max
8	70 mm	25 kg
2	210 mm	30 kg

**1200** kg



943 mm  
800 mm  
1235 mm

**130 kg**

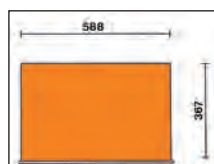



# C50S

SERVISNÍ VOZÍK SE 3 ZÁSUVKAMI  
NEZBYTNÁ SOUČÁST VAŠÍ DÍLNY!

Hlavní vlastnosti:

- Termoplastická pracovní deska
- 3 zásuvky (588x367 mm) s pojezdy s kuličkovými ložisky, výška 70 mm
- Dna zásuvek jsou chráněny gumovými rohožemi
- Přední centralizovaný bezpečnostní zámek
- Velká spodní police chráněná rohoží proti olejmům
- Čtyři kolečka, Ø 125 mm: 2 pevná a 2 říditelná (jedno s brzdou)
- Statická nosnost: 400 kg
- Kapacita každé zásuvky: 15 kg, rovnoměrně rozloženo
- Držák role papíru 2400S-R/PC volitelné příslušenství (není součástí balení)
- Skládací police/stolek 5000MS volitelné příslušenství (není součástí balení)

kg  
400



- Včetně praktického držáku šroubováků
- Dva boční vestavěné držáky na spreje

890 mm  
460 mm  
770 mm



10.200 Kč 8.230 Kč

Ral 2011	Ral 7016	Ral 3000
050000301	050000302	050000303

kg 38

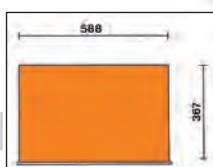

n°	mm	Max
3	70 mm	15 kg



050000901 5000MS  
1.275 Kč 1.003 Kč

Skládací police/stolek pro servisní vozík C50S

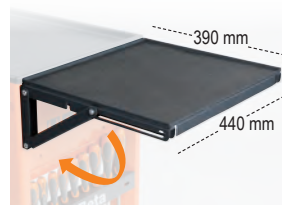

# C04TSS/7

024003077 50.870 Kč 40.770 Kč

VOZÍK NA NÁŘADÍ SE 7 ZÁSUVKAMI,  
KOMPLETNĚ VYROBENÝ Z NEREZOVÉ OCELI

- 7 zásuvek (570 x 410 mm) s pojezdy s kuličkovými ložisky: 6 zásuvek, výška 83 mm; 1 zásuvka, výška 170 mm
- 4 kolečka Ø 125 mm
- 2 pevná a 2 říditelná s brzdou
- Přední centralizovaný zámek
- Rám vyroben kompletně z nerezové oceli
- Pojezdová kola, tělo, pojezdy, interiér zásuvek jsou kompletně vyrobeno z nerezové oceli
- Držadla zásuvek jsou vyrobeny z hliníku

kg  
700



935 mm  
470 mm  
680 mm

kg 63

n°	mm	max.
6	83 mm	25 kg
1	170 mm	30 kg

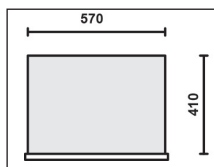
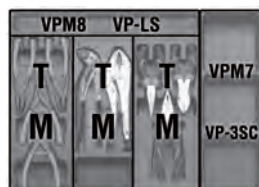

# PODESTY NA NÁŘADÍ



059880356 **5988VU/M**  
51.030 Kč **41.540 Kč**



## SADA 214 KS NÁŘADÍ

Doporučeno k použití s vozíky:

RSC24 - RSC24L/7 - C37 - C39 - RSC28 - RSC24L-CAB - C59 - RSC55

Počet kusů/Popis	Beta N.	TR
22 očkoploché klíče 6-7-8-9-10-11-12-13-14-15-16-17	42	M01
18-19-20-21-22-24-27-30-32-36 mm		
11 Oboustranné otevřené klíče 6x7-8x9-10x11-12x13-14x15	55	M30
16x17-18x19-20x22-21x23-24x27-30x32 mm		
11 oboustranné očkové klíče vyhnuté 6x7-8x9-10x11-12x13-14x15	90	M30
16x17-18x19-20x22-21x23-24x27-30x32 mm		
9 Sada 9 zahnutých montážních imbusů s kulicovou 1,5+10 mm	96BPC/SC9	M30
1 držák hlavic	895/1	M100
1 držák hlavic	895/3	M100
1 držák hlavic	895/6	M100
13 ruční šestihřanné nástrčkové klíče 4-4,5-5-5,5-6-7-8-9-10-11-12-13-14 mm 900	900L	M100
9 ruční šestihřanné nástrčné klíče, dlouhé provedení		
5-6-7-8-9-10-11-12-13 mm	900ME	M100
1/4" nástrčné klíče pro šrouby s šestihřannou hlavou 3-4-5-6-7 mm	900LP	M100
4 0,8x4-1x5,5-1,2x6,5-1,2x8 mm	900PH	M100
4 nástrčné klíče PH1-PH2-PH3-PH4	900TX	M100
7 nástrčné klíče pro šrouby s hlavou Torx® T10-T15-T20-T25-T27-T30-T40	900TX	M100
1 1/4" samec i samice, prodloužení 50 mm	900/20L	M100
1 1/4" samec i samice, prodloužení 100 mm	900/21	M100
1 1/4" samec i samice, prodloužení 150 mm	900/25	M100
1 1/4" univerzální kloub	900/25	M100
1 1/4" otáčivá rukojeť	900BG/30	M100
1 1/4" posuvná rukojeť tvaru T	900/42	M100
1 1/4" reverzibilní ráčna	900/55	M100
21 1/2" šestihřanné nástrčné klíče 8-10-11-12-13-14-15-16-17-18-19	920A	M100
20-21-22-23-24-26-27-28-30-32 mm		
1 adaptér, 1/2" samice a 3/8" samec 125 mm	920/15	M100
1 1/2" univerzální kloub 250 mm	920/25	M100
1 1/2" výkyvné prodlužovací tyče 125 mm	920AN/125	M100
1 1/2" výkyvné prodlužovací tyče 250 mm	920AN/250	M100
1 1/2" posuvná rukojeť tvaru T 305 mm	920/42	M100
1 1/2" reverzibilní ráčna	920/55	M100
8 ruční zástrčné klíče pro šrouby s hlavou Torx® 10-12-14-16-18-20-22-24 mm	920FTX	M100
11 10-12-13-14-15-16-17-18-19-21-22 mm	920AL	M100
1 kleště na vnitřní pojistné kroužky, rovné provedení rukojeťi potažené vrstvou PVC 180 mm	1032	M129
1 kleště na vnitřní pojistné kroužky, zahnuté provedení, 90°, rukojeťi potažené vrstvou PVC 170 mm	1034	M129
1 přímé kleště na vnější pojistné kroužky 175 mm	1036	M129
1 zahnuté kleště na vnější pojistné kroužky 175 mm	1038	M129
1 Stavitelné SIKO kleště 250 mm	1048	M129
1 samopojistné kleště 240 mm	1052	M129
1 Boční štípací kleště 160 mm	1082BM	M129
1 kleště pro stavební dělníky 220 mm	1098	M129
1 nůžky na plech 250 mm	1112	M129
1 nůžky pro elektrikáře, rovné břity	1128BM	M129
1 kombinované kleště 180 mm	1150BM	M129
1 Kleště s extra dlouhým vroubkovaným špičatým nosem 160 mm	1166BM	M129
1 Kleště s extra dlouhým zahnutým vroubkovaným nosem 160 mm	1168BM	M129
6 plochý šroubovák 2,5x50-3x75-4x100-5,5x125-6,5x150-8x200 mm	1201E	M213

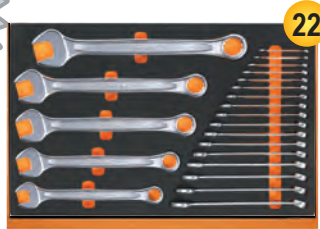

M01



M30

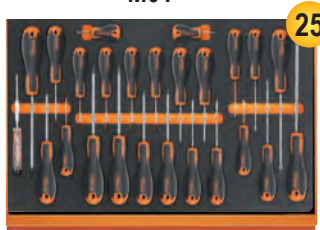

M213

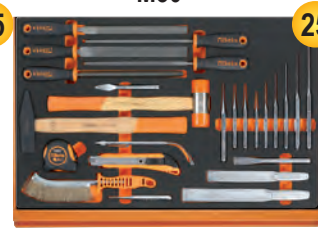

M230

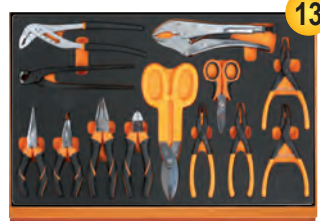

M129

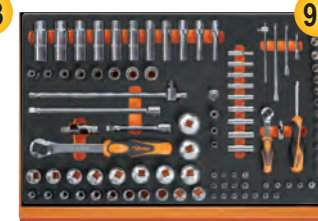

M100

- 1 extra krátký plochý šroubovák 4x30 mm
- 4 křížový šroubovák Phillips® PH0,60-PH1x80-PH2x100-PH3x150 mm
- 1 extra krátký křížový šroubovák Phillips® PH1x30 mm
- 12 šroubováky Torx® T6-T7-T8-T9-T10-T15-T20-T25-T27-T30-T40-T45
- 1 šifový zkoušecí šroubovák
- 3 Průbojníky 2-3-4 mm
- 6 Průbojníky na čepy 2-3-4-5-6-8
- 1 Důlčičky Ø 4 mm
- 1 Ploché sekačky 150 mm
- 2 Ploché sekačky, žebrované typ 200-250 mm
- 1 Křížové sekačky, standard 125 mm
- 1 zámečnické kladivo 500 g
- 1 palička s měkkým čelem Ø 35 mm
- 1 páskové metry 3 m
- 1 teleskopický magnet s ohebnou hlavou
- 1 střední čtvercový pilník, sek 2, s rukojetí 200 mm
- 1 střední trojúhelníkový pilník, sek 2, s rukojetí 200 mm
- 1 ploché střední pilník, sek 2, s rukojetí 200 mm
- 1 střední půlkruhové pilník, sek 2, s rukojetí 200 mm
- 1 střední kruhové pilník, sek 2, s rukojetí 200 mm
- 1 Ocelový drátěný kartáč
- 1 zalamovací užitiný nůž 18 mm



059040416 **5904VA/T**  
29.770 Kč **24.750 Kč**



## SADA 102 KS NÁŘADÍ

Počet kusů/Popis	Beta N.	TR
21 očkoploché klíče 6-7-8-9-10-11-12-13-14-15-16-17-18-19-20-21-22-24-27-30-32 mm	42	T05
8 Oboustranné otevřené klíče 6x7-8x9-10x11-12x13-14x15-16x17-18x19-20x22 mm	55	T33
9 inbusové šestihřanné klíče 1,5+10 mm	96/SC9	T33
6 zástrčné šestihřanné klíče 2-2,5-3-4-5-6 mm	96T	T52
8 Klíče s rukojetí T s otočnými šestihřannými nástrčkami 7-8-10-12-13-14-17-19 mm	952	T63
19 1/2" šestihřanné nástrčné klíče 10-11-12-13-14-15-16-17-18-19-20-21-22-23-24-26-27-30-32 mm	920A	T83
1 1/2" prodloužení 125 mm	920/21	T83
1 1/2" prodloužení 255 mm	920/22	T83
1 1/2" univerzální kloub	920/25	T83
1 1/2" posuvná rukojeť tvaru T 305 mm	920/42	T83
1 1/2" reverzibilní ráčna	920/55	T83
1 Robustní boční štípací kleště 160 mm	1084BM	T137
1 kombinované kleště 180 mm	1150BM	T137
1 Kleště s extra dlouhým vroubkovaným špičatým nosem 160 mm	1166BM	T137
1 kleště na vnitřní pojistné kroužky, rovné provedení rukojeťi potažené vrstvou PVC 180 mm	1032	T145
1 kleště na vnitřní pojistné kroužky, zahnuté provedení, 90°, rukojeťi potažené vrstvou PVC 170 mm	1034	T145
1 přímé kleště na vnější pojistné kroužky 175 mm	1036	T145
1 zahnuté kleště na vnější pojistné kroužky 175 mm	1038	T145
1 samopojistné kleště 240 mm	1052	T153
1 Stavitelné SIKO kleště 250 mm	1048	T153
7 šroubováky na šrouby s drážkovanou hlavou 2,5x50-3x75-3,5x100-4x125-5,5x100-5,5x150-6,5x150 mm	1260	T199
6 šroubováky na šrouby s křížovou hlavou Phillips® PH0x60-PH0x100-PH1x80-PH1x120-PH2x100-PH2x150 mm	1262	T202
2 Ploché sekačky, žebrované typ 100-200 mm	35	T234
1 zámečnické kladivo 300 g	1370	T234
1 palička s měkkým čelem Ø 35 mm	1390	T234
1 prázdný zásobník z tepelně tvarovaného plastu		VP5

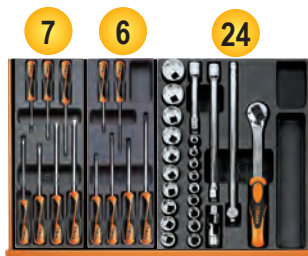

T199 T202 T83



T145 T153 T137 T234



T52 T33 T05 T06



T63 VP5





059040426 **5904VU/M**  
21.670 Kč **18.110 Kč**



### SADA 91 KS NÁŘADÍ

Doporučeno k použití s vozíky:  
RSC24 - RSC24L/7 - C37 - C39 - RSC28  
RSC24L - CAB - C59 - RSC55

16 17 7 6



M05 M33 M199 M202

8 24



M50 M83

3 2 4 4



M137 M153 M234 M145

#### Počet kusů/Popis

Počet kusů/Popis	Beta N.	TR
16 očkoploché klíče 6÷21 mm	42	M05
8 Oboustranné otevřené klíče 6x7 - 8x9 - 10x11 - 12x13 - 14x15 - 16x17 - 18x19 - 20x22 mm	55	M33
9 inbusové šestihřanné klíče $\odot$ 1,5 - 2 - 2,5 - 3 - 4 - 5 - 6 - 8 - 10 mm	96/SC9	M33
7 šroubováky na šrouby s drážkovanou hlavou $\bullet$ 2,5x50 - 3x75 - 3,5x100 - 4x125 - 5,5x100 - 5,5x150 - 6,5x150 mm	1260	M199
6 šroubováky na šrouby s křížovou hlavou Phillips® $\oplus$ PH0x60 - PH0x100 - PH1x80 - PH1x120 - PH2x100 - PH2x150 mm	1262	M202
8 zástrčné šestihřanné klíče $\odot$ 2-2,5-3-4-5-6-7-8 mm	96T	M50
1 1/2" výkyvné prodlužovací tyče 125 mm	920AN/125	M83
1 1/2" výkyvné prodlužovací tyče 250 mm	920AN/250	M83
1 1/2" univerzální kloub	920/25	M83
1 1/2" posuvná rukojeť tvaru T	920/42	M83
1 1/2" reverzibilní ráčna $\oplus$	920/55	M83
19 1/2" šestihřanné nástrčné klíče $\odot$ 10-11-12-13-14-15-16-17-18-19-20-21-22-23-24-26-27-30-32 mm	920A	M83
1 Robustní boční štipací kleště $\blacktriangle$ 160 mm	1084	M132
1 kombinované kleště $\equiv$ 180 mm	1150	M132
1 Kleště s extra dlouhým vroubkovaným špičatým nosem $\bullet$ 160 mm	1166	M132
1 Stavitelné SIKO kleště 250 mm	1048	M153
1 samopojistné kleště 240 mm	1052	M153
2 Ploché sekáče, žebrované typ 100-200 mm	35	M234
1 zámečnické kladivo 300 g	1370	M234
1 palička s měkkým čelem $\varnothing$ 35 mm	1390	M234
1 kleště na vnitřní pojistné kroužky, rovné provedení rukojeť potažené vrstvou PVC $\odot$ 180 mm	1032	M145
1 kleště na vnitřní pojistné kroužky, zahnuté provedení, 90°, rukojeť potažené vrstvou PVC $\odot$ 170 mm	1034	M145
1 přímé kleště na vnější pojistné kroužky $\bullet$ 175 mm	1036	M145
1 zahnuté kleště na vnější pojistné kroužky $\bullet$ 175 mm	1038	M145



059041220 **5904VG/3M**  
27.490 Kč **23.380 Kč**

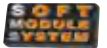

### SADA 130 KS NÁŘADÍ

Doporučeno k použití s vozíky: RSC24 - RSC24L/7  
- C37 - C39 - RSC28 - RSC24L - CAB - C59 - RSC55



16 5 2 8 5 4



M05 M06 M153



M50 M55 M292

10 45 4 24 3 4



M208 M85 M234



M83 M134 M145

#### Počet kusů/Popis

Počet kusů/Popis	Beta N.	TR
16 kombinované klíče 6÷21 mm	42	M05
5 kombinované klíče 22 - 24 - 27 - 30 - 32 mm	42	M06
1 Stavitelné SIKO kleště 250 mm	1048	M153
1 samopojistné kleště 240 mm	1052	M153
8 zástrčné šestihřanné klíče $\odot$ 2-2,5-3-4-5-6-7-8 mm	96T	M50
5 přestavitelné klíče s rukojetí na šrouby s hlavou Torx® $\odot$ T10-T15-T20-T25-T30	97TTX	M55
1 stavitelný klíč 250 mm	111	M292
1 nůžky pro elektrikáře, rovné břity	1128BMX	M292
1 páskové metry 5 m	1692/5	M292
1 zalamovací užitiný nůž 170 mm	1771	M292
5 šroubováky na šrouby s drážkovanou hlavou $\bullet$ 3x75 - 3,5x100 - 4x125 - 5,5x150 - 6,5x150 mm	1260	M208
3 šroubováky na šrouby s křížovou hlavou Phillips® $\oplus$ PH0x60 - PH1x80 - PH2x100 mm	1262	M208
1 šroubováky na šrouby s drážkovanou hlavou, velmi krátká řada $\bullet$ 4x30 mm	1260N	M208
1 šroubováky na šrouby s křížovou hlavou Phillips®, velmi krátká řada $\oplus$ PH1x30 mm	1262N	M208
5 bity pro šrouby s drážkovou hlavou, s náterem $\bullet$ 0,5x3 - 0,6x4,5 - 0,8x5,5 - 1x5,5 - 1,2x6,5 mm	860LP	M85
8 šestihřanné bity pro průmyslové utahování, barevné $\odot$ 2 - 2,5 - 3 - 4 - 5 - 6 - 8 - 10 mm	860PE	M85
5 bity pro šrouby s křížovou hlavou Phillips®, s náterem $\oplus$ PH0 - PH1 - PH2 - PH3 - PH4	860PH	M85
4 bity pro šrouby s křížovou hlavou Pozidriv® - Supadriv®, s náterem	860PZ	M85
11 bity pro šrouby s hlavou Torx®, s náterem $\odot$ T6-T7-T8-T9-T10-T15-T20-T25-T27-T30-T40	860TX	M85
8 bity pro šrouby s hlavou Tamper Resistant Torx®, s náterem $\oplus$ T9-T10-T15-T20-T25-T27-T30-T40	860RTX	M85
1 magnetický držák bitů s rukojetí 230 mm	851SR	M85
Ploché sekáče, žebrované typ 100 - 200 mm	35	M234
zámečnické kladivo 300 g	1370	M234
palička s měkkým čelem $\varnothing$ 35 mm	1390	M234
1/2" výkyvné prodlužovací tyče 125 mm	920AN	M83
1/2" výkyvné prodlužovací tyče 250 mm	920AN	M83
1/2" univerzální kloub	920/25	M83
1/2" posuvná rukojeť tvaru T	920/42	M83
1/2" reverzibilní ráčna $\oplus$	920/55	M83
1/2" šestihřanné nástrčné klíče $\odot$ 10÷24-26-27-30-32 mm	920A	M83
kombinované kleště heavy-duty, s dvoukomponentními rukojeťmi, $\blacktriangle$ 160 mm	1082GBM	M134
průmyslová povrchová úprava $\equiv$ 180 mm	1150GBM	M134
kleště s extra dlouhým vroubkovaným špičatým nosem a		
dvoukomponentními rukojeťmi, průmyslová povrchová úprava $\bullet$ 160 mm	1166GBM	M134
kleště na vnitřní pojistné kroužky, rovné provedení rukojeť potažené vrstvou PVC $\odot$ 180 mm	1032	M145
kleště na vnitřní pojistné kroužky, zahnuté provedení, 90°, rukojeť potažené vrstvou PVC $\odot$ 170 mm	1034	M145
přímé kleště na vnější pojistné kroužky $\bullet$ 175 mm	1036	M145
zahnuté kleště na vnější pojistné kroužky $\bullet$ 175 mm	1038	M145

1 reverzibilní ráčna na bity 100 mm  
1 prodlužovací tyč pro magnetický držák bitů 80 mm  
1 adaptéry pro rukojeť  $\blacksquare$  1/4 -  $\square$  1/4

860/55 M85  
882P M85  
892 M85

**02450001 M01**  
8.090 Kč **6.740 Kč**

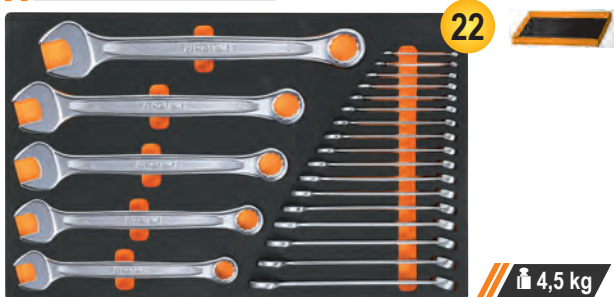

22

4,5 kg

42 6-7-8-9-10-11-12-13-14-15-16-17-18  
19-20-21-22-24-27-30-32-36 mm



**024500030 M30**  
6.750 Kč **5.540 Kč**



31

4,2 kg

55 6x7-8x9-10x11-12x13-14x15-16x17-18x19-20x22-21x23-24x27-30x32 mm  
90 6x7-8x9-10x11-12x13-14x15-16x17-18x19-20x22-21x23-24x27-30x32 mm  
96BPC/SC9 1,5-2-2,5-3-4-5-6-8-10 mm

**024500044 M44**  
4.840 Kč **3.900 Kč**



12

141 8-9-10-11-12  
13-14-15-16  
17-18-19 mm

1,3 kg

**024500060 M60**  
6.320 Kč **5.160 Kč**



23

1,9 kg

○ 96T 2-2,5-3-4-5-6-7-8-10 mm  
○ 97BTX/SC8 T9-T10-T15-T20-T25-T27-T30-T40 mm  
○ 944BX 5-6-7-8-10-13 mm

**024500063 M63**  
6.730 Kč **5.430 Kč**



8

3,4 kg

○ 952 7-8-10-12-13-14-17-19 mm

**024500100 M100** 14" 12"  
18.540 Kč **14.560 Kč**



98

6,7 kg

895/1 - 895/3 - 895/6  
○ 900 4-4,5-5-5,5-6-7-8-9-10-11-12-13-14 mm  
○ 900L 5-6-7-8-9-10-11-12-13 mm  
○ 900ME 3-4-5-6-7 mm  
● 900LP 0,8x4-1x5,5-1,2x6,5-1,2x8 mm  
⊕ 900PH PH1-PH2-PH3-PH4  
○ 900TX T10-T15-T20-T25-T27-T30-T40  
900/20 50 mm - 900/20L 100 mm  
900/21 150 mm  
900/25 - 900BG/30 - 900/42

⊕ 900/55  
○ 920A 8-10-11-12-13-14-15-16-17-18-19-20-21-22-23-24-26-27-28-30-32 mm  
920/15 - 920/25  
920AN/125 125 mm  
920AN/250 250 mm  
920/42  
⊕ 920/55  
⊕ 920FTX 10-12-14-16-18-20-22-24 mm  
○ 920AL 10-12-13-14-15-16-17-18-19-21-22 mm



**024500871 M105** 14" 3/8" 1/2"  
20.220 Kč 16.130 Kč



7,7 kg

- 900 4-4,5-5-5,5-6-7-8-9-10  
11-12-13-14 mm
- 900L 5-6-7-8-9-10-11-12-13 mm
- 96BPC/SC9 1,5-2-2,5-3-4-5-6-8-10 mm  
895/1 - 895/3 - 895/6
- 900ME 3-4-5-6-7 mm
- 900LP 0,8x4-1x5,5-1,2x6,5-2x8 mm
- ⊕ 900PH PH1-PH2-PH3-PH4
- ⊕ 900TX T10-T15-T20-T25-T27-T30-T40
- 900/16 □ 1/4 - ■ 3/8
- 900/... 50-100-150 mm
- 900/25 - 900BG/30 - 900/42
- ⊕ 900/55
- 910A 6-7-8-9-10-11-12-13-14-15-16-  
17-18-19-20-21-22 mm
- 910/15 □ 3/8 - ■ 1/4
- 910/16 □ 3/8 - ■ 1/2
- 910/21 125 mm
- 910/22 250 mm
- 910/25 - 910/42
- ⊕ 910/55
- 920A 8-10-11-12-13-14-15-16-17  
18-19-20-21-22-23-24-26  
27-28-30-32 mm
- 920/15 □ 1/2 - ■ 3/8
- 920/25 125 - 250 mm
- 920AN 125 - 250 mm
- 920/42
- ⊕ 920/55
- 956E 16-17,8-20,8 mm

**024500115 M115** 12"  
18.610 Kč 14.740 Kč



7,8 kg

- ⊕ 666N 40÷200 Nm
- 920A 13-14-15-16-17-18-19-20-21-22-24-  
26-27-30-32 mm
- 920FTX 12-14-16-18-20-22-24 mm
- 920PE 6-7-8-8L-10-10L-12-12L-14-14L
- 920TX T20-T25-T27-T30-T40-T45-T50-  
T55-T60-T20L-T25L-T27L-T30L-  
T40L-T45L-T50L
- 920/21 125 mm
- 920/22 255 mm
- 920/25
- 920/42 305 mm
- ⊕ 920/55

**024500120 M120** 12"  
19.850 Kč 15.230 Kč



6,9 kg

- 920A 10-11-12-13-14-15-16-17-18-  
19-20-21-22-24-26-27-30-32 mm
- 920AN/125 125 mm
- 920AN/250 250 mm
- 920/25 - 920/42
- 920AL 10-12-13-14-15-16-17-18-19-22-24-27-30-32 mm
- 920FTX 10-12-14-16-18-20-22-24 mm
- ⊕ 920/55
- 920PE 5-5L-6-6L-7-7L-8-8L-10-10L-12-12L-14-14L
- 920TX T20-T25-T27-T30-T40-T45-T50-T55-T60-  
T20L-T25L-T27L-T30L-T40L-T45L-T50L

**024500128 M128** 12"  
14.750 Kč 11.450 Kč

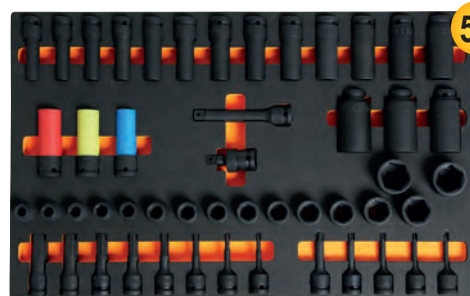

8,9 kg

- 720 10-11-12-13-14-15-16-17-18-19-21-22-24-27-30-32 mm
- 720L 11-12-13-14-15-16-17-18-19-21-22-24-27-30-32 mm
- 720TX T30-T40-T45-T50-T55
- 720ME 5-6-8-10-12-14-17-19 mm
- 720LC 17-19-21 mm
- 720/21 125 mm
- 720/25

**024500129 M129**  
7.130 Kč 6.020 Kč



3,4 kg

- 1032 180 mm
- 1034 170 mm
- 1036 175 mm
- 1038 175 mm
- 1048 250 mm
- 1052 240 mm
- ≡ 1082BM 160 mm
- 1098 220 mm
- 1112 250 mm
- 1128BM
- ≡ 1150BM 180 mm
- 1166BM 160 mm
- 1168BM 160 mm

**024500133 M133**  
1.405 Kč 1.183 Kč



650 g

- ≡ 1082G 160 mm
- ≡ 1150G 180 mm
- 1166G 160 mm

**024500134 M134**  
1.785 Kč 1.530 Kč



750 g

- ≡ 1082GBM 160 mm
- ≡ 1150GBM 180 mm
- 1166GBM 160 mm

024500162 **M162**  
2.335 Kč 1.940 Kč



8

- 1241 5,5x100-6,5x125-8x150-10x200 mm
- 1242 PH1x100-PH2x100-PH3x150-PH4x200 mm

1,4 kg

024500195 **M195**  
4.930 Kč 3.990 Kč



25

- 1260 2,5x50-3x75-4x100-5,5x125-6,5x150-8x200 mm
- 1260N 4x30 mm
- 1262 PH0x60-PH1x80-PH2x100-PH3x150 mm
- 1262 PH1X30 mm
- 1267TX T6-T7-T8-T9-T10-T15-T20-T25-T27-T30-T40-T45
- 1253 3,5x100 mm

2,3 kg

024500213 **M213**  
3.180 Kč 2.680 Kč



25

- 1201E 2,5x50-3x75-4x100-5,5x125-6,5x150-8x200 mm
- 1201EN 4x30 mm
- 1202E PH0x60-PH1x80-PH2x100-PH3x150 mm
- 1202EN PH1X30 mm
- 1207E/TX T6-T7-T8-T9-T10-T15-T20-T25-T27-T30-T40-T45
- 1253

1,8 kg

024500230 **M230**  
7.340 Kč 6.040 Kč



25

- 30 Ø 2-3-4 mm
- 31 Ø 2-3-4-5-6-8 mm
- 32 Ø 4 mm
- 34 150 mm
- 35 200-250 mm
- 36 125 mm
- 1370 500 g
- 1390 Ø 35 mm
- 1692 3 m

1712

- 1719BMA/Q 200 mm
- ▲ 1719BMA/T 200 mm
- 1719BMA/P 200 mm
- ▶ 1719BMA/M 200 mm
- 1719BMA/R 200 mm
- 1737
- 1771 18 mm

3,2 kg

024240001 **T01**  
5.020 Kč 4.190 Kč

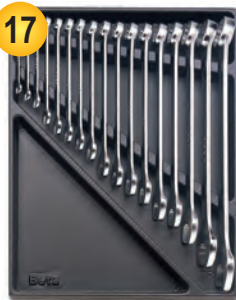

17

- 42 6-7-8-10-11-12-13-14-16-17-18-19-21-22-24-27-30 mm

2,7 kg

024240005 **T05**  
3.840 Kč 3.190 Kč



16

- 42 6-7-8-9-10-11-12-13-14-15-16-17-18-19-20-21 mm

1,5 kg

024240006 **T06**  
2.610 Kč 2.240 Kč



5

- 42 22-24-27-30-32 mm

2,1 kg

024240031 **T31**  
4.000 Kč 3.220 Kč



27

- 31 Ø 2-3-4-5-6 mm 32 Ø 4 mm  
55 6x7-8x9-10x11-12x13-14x15-16x17-18x19  
20x22-21x23-24x26-27x29-30x32 mm  
O96N/SC9 1,5÷10 mm

3 kg

024240040 **T40**  
1.495 Kč 1.250 Kč



7

- 90 6x7-8x9-10x11-12x13-14x15-16x17-18x19 mm

810 g

024240045 **T45**  
5.150 Kč 4.220 Kč



12

- 142 8-9-10-11-12-13-14-15-16-17-18-19 mm

1,3 kg

024240050 **T50**  
2.710 Kč 2.290 Kč



11

- 96T 2-2,5-3-3,5-4-4,5-5-6-7-8-10 mm

1,3 kg

024240055 **T55**  
1.360 Kč 1.196 Kč



6

- 97TTX T10-T15-T20-T25-T27-T30

330 g



**024240063 T63**  
6.560 Kč 5.270 Kč

**8**



**3,8 kg**

952 7-8-10-12-13-14-17-19 mm

**024240083 T83**  
4.870 Kč 4.050 Kč

**24**



**12"**

**3,6 kg**

920A 10-11-12-13-14-15-16-17-18-19-20-21-22-23-24-26-27-30-32 mm  
920/21 125 mm 920/42 305 mm  
920/22 255 mm 920/55 275 mm  
920/25

**024240091 T91**  
3.480 Kč 2.790 Kč

**25**



**14"**

**560 g**

900 4-4,5-5-5,5-6-7-8-9-10-11-12-13-14 mm  
900ME 2,5-3-4-5-6-8 mm  
900/20 50 mm  
900/21 150 mm  
900/25

**024240092 T92**  
4.060 Kč 3.320 Kč

**22**



**38"**

**1,5 kg**

910A 6-7-8-9-10-11-12-13-14-15-16-17-18-19-20-21-22 mm  
910/21 125 mm 910/42 210 mm  
910/22 250 mm 910/55 200 mm  
910/25

**024240124 T124**  
1.695 Kč 1.430 Kč

**3**



**640 g**

**NEW**

1082GBM 160 mm  
1150GBM 180 mm  
1166GBM 160 mm

**024240137 T137**  
1.935 Kč 1.620 Kč

**3**



**750 g**

1084BM 160 mm  
1150BM 180 mm  
1166BM 160 mm

**024240145 T145**  
1.970 Kč 1.645 Kč

**4**



**640 g**

1032 180 mm  
1034 170 mm  
1036 175 mm  
1038 175 mm

**024240153 T153**  
1.110 Kč 939 Kč

**2**



**1,1 kg**

1048 250 mm  
1052 240 mm

**024240199 T199**  
1.021 Kč 823 Kč

**7**



**490 g**

1260 2,5x50 - 3x75 - 3,5x100  
4x125 - 5,5x100 - 5,5x150 - 6,5x150 mm

**024240202 T202**  
950 Kč 759 Kč

**6**



**490 g**

1262 PH0x60 - PH0x100 - PH1x80  
PH1x120 - PH2x100 - PH2x150 mm

**024240205 T205**  
999 Kč 810 Kč

**7**



**460 g**

1267TX T6-T7-T8-T9-T10-T15-T20

**024240211 T211**  
705 Kč 561 Kč

**7**



**490 g**

1201E 2,5x50-3x75-3,5x100  
4x125-5,5x100-5,5x150-6,5x150 mm

**024240213 T213**  
744 Kč 597 Kč

**6**



**490 g**

1202E PH0x60-PH1x80  
PH1x120-PH2x100  
PH2x150-PH3x150 mm

**024240234 T234**  
1.785 Kč 1.480 Kč

**4**



**1,3 kg**

35 100-200 mm  
1370 300 g  
1390 ø 35 mm

**024240236 T236**  
1.665 Kč 1.365 Kč

**5**



**870 g**

1719BMA/Q 200 mm  
1719BMA/T 200 mm  
1719BMA/P 200 mm  
1719BMA/M 200 mm  
1719BMA/R 200 mm

**024240239 T239**  
2.530 Kč 2.095 Kč

**7**



**850 g**

31BM ø 2-3-4-5-6-8 mm  
32 ø 4 mm

# COMBO

## COMBO JE NOVÝ MODULÁRNÍ SYSTÉM SPOLEČNOSTI BETA

Combo je nový modulární systém společnosti Beta složený ze 3 různých typů robustních kufrů na nářadí, které umožňují úhledné a naprosto bezpečné uložení Vašeho nářadí.

Kufry na nářadí lze k sobě snadno spojit jednoduchým kliknutím pomocí funkčního bočního zaklapávacího mechanismu.

### kufř na nářadí COMBO vyrobený z ABS s průhlednou horní částí

Kufry na nářadí lze k sobě snadno spojit jednoduchým kliknutím pomocí funkčního bočního zaklapávacího mechanismu.

- Max. vnitřní nosnost: 25 kg
- Lze uzamknout zámkem

### 099000200 C99V0-P12

3.030 Kč **2.445 Kč**

- Průhledná horní část je vyrobená z odolného polykarbonátu pro rychlou identifikaci obsahu
- Obzvláště vhodný pro nošení drobných věcí, včetně šroubů, matic, podložek, nýtů a hmoždinek
- Dodáváno se sadou 18 nosičů:
  - 2 červené nosiče, 52x52 mm
  - 3 žluté nosiče, 104x52 mm
  - 2 modré nosiče, 104x104 mm
  - 1 zelený nosič, 104x156 mm
  - 2 oranžové nosiče, 208x52 mm
  - 2 šedé nosiče, 312x71 mm, a 6 nastavitelných přepážek
- Venkovní rozměry: 445x358x118 mm

kg  
25



kg  
3,2

445x358x118 mm

### 099000202 C99V0

2.130 Kč **1.725 Kč**

445x358x118 mm



kg  
2,5

**NEW**

### 099000010 C99

12.310 Kč **9.980 Kč**

#### Komplexní modulární systém BETA COMBO

Systém obsahuje:

- Ultrakompaktní skládací vozík s teleskopickou rukojetí C99P (485x520x1195 mm)
- Kufř na nářadí vyrobený z ABS C99V1 (445x358x152 mm)
- Kufř na nářadí vyrobený z ABS C99V2 (445x358x254 mm)
- Kufř na nářadí vyrobený z ABS se 2 přenosnými organizéry C99V3/2C (445x358x322 mm)

### 099000250 C99V1

2.170 Kč **1.750 Kč**

#### Prázdný kufř na nářadí COMBO vyrobený z ABS

Hlavní vlastnosti:

- Venkovní rozměry: 445x358x152 mm
- Max. vnitřní nosnost: 25 kg
- Lze uzamknout zámkem

kg  
25



445x358x152 mm

kg  
2,2

### 099000350 C99V2

2.430 Kč **1.970 Kč**

#### Prázdný kufř na nářadí COMBO vyrobený z ABS

Hlavní vlastnosti:

- Venkovní rozměry: 445x358x254 mm
- Max. vnitřní nosnost: 25 kg

kg  
25



445x358x254 mm

kg  
2,8

### 099000450 C99V3/2C

4.560 Kč **3.690 Kč**

#### Kufř na nářadí COMBO vyrobený z ABS se 2 přenosnými organizéry

Hlavní vlastnosti:

- Venkovní rozměry: 445x358x322 mm
- Max. vnitřní nosnost: 25 kg

kg  
25



kg  
5,6

445x358x322 mm

### 099000101 C99P

3.150 Kč **2.550 Kč**

#### Skládací hliníkový vozík na nářadí COMBO

Hlavní vlastnosti:

- Ultrakompaktní skládací vozík na nářadí vyrobený z eloxovaného hliníku
- Teleskopická rukojeť
- Rozměry při otevření: 485x520x1195 mm
- Rozměry při složení: 485x60x905 mm
- Rozměry skládací základny: 485x350 mm
- Dvě kolečka odolná proti propíchnutí, Ø 175 mm

1095 mm  
520 mm  
485 mm

kg  
100



kg  
5,8





059900001 **5990V1**  
10.770 Kč **8.720 Kč**

**SOFT  
MODULE  
SYSTEM**

38/B6N

**SADA 44 KUSŮ NÁŘADÍ V PĚNOVÉ PODESTĚ  
PRO KUFR NA NÁŘADÍ COMBO C99V1**  
na univerzální použití

Počet kusů/Popis

Beta N.

- |    |  |           |
|----|--|-----------|
| 9  | Sada 9 zahnutých inbusových klíčů s kuličkou<br>Ø 1,5-2-2,5-3-4-5-6-8-10 mm                                    | 96BPC/SC9 |
| 1  | odlamovací nůž 18 mm   | 1771      |
| 1  | Stavitelné SIKO kleště 250 mm  | 1048      |
| 6  | sada 2 vyrážečů, 1 dříčku, 2 plochých sekáčů a 1 špičatého<br>sekáče v rolovacím pouzdře z odolného polyesteru | 38/B6     |
| 3  | ploché šroubováky<br>● 3,5x100-5,5x125-6,5x150 mm  | 1260      |
| 3  | křížové šroubováky Phillips®<br>● PH0x60-PH1x80-PH2x100 mm   | 1262      |
| 1  | nůžky pro elektrikáře, rovné břity   | 1128BMX   |
| 16 | očkoploché klíče 6-7-8-9-10-11-12-13-14-15-16-17-<br>18-19-21-22 mm  | 42NEW     |
| 1  | svinovací metr 5 m   | 1692/5    |
| 1  | zámečnické kladivo 300 g   | 1370      |
| 1  | z 160 mm   | 1082GBM   |
| 1  | kombinované kleště heavy-duty, s dvoukomponentními<br>rukojeťmi, průmyslová povrchová úprava = 180 mm          | 1150GBM   |

**SOFT  
MODULE  
SYSTEM**



059900003 **5990V3** 14" 12"  
13.770 Kč **11.190 Kč**

**SADA 116 KUSŮ NÁŘADÍ V PĚNOVÉ PODESTĚ  
PRO KUFR NA NÁŘADÍ COMBO C99V3/2C**  
Na opravu automobilů

Počet kusů/Popis

Beta N.

- |    |   |            |
|----|---|------------|
| 5  | Ø 2,5-3-4-5-6 mm  | 96T/S5P    |
| 1  | stavitelný klíč 250 mm  | 111        |
| 1  | 1/4" otáčivá rukojeť  | 900BG/30   |
| 1  | síťový zkoušecí šroubovák ●   | 1253       |
| 1  | inspekční LED svítidla, vyrobená z eloxovaného<br>hliníku                                 | 1695XS     |
| 1  | 1833XS/2  | 1833XS/2   |
| 31 | sada 30 bitů s magnetickým držákem s rychlým<br>uvolněním v plastovém pouzdru ● ○ ⊕ ⊖ ⊗ ⊘ | 860MIX/A31 |
| 1  | držák hlavic  | 895        |
| 12 | ruční šestihřanné nástrčkové klíče<br>Ø 4-4,5-5-5,5-6-7-8-9-10-11-12-13 mm                | 900        |
| 1  | 1/4" samec i samice, prodloužení 50 mm  | 900/20     |
| 1  | 1/4" samec i samice, prodloužení 100 mm   | 900/20L    |
| 1  | 1/4" posuvná rukojeť tvaru T  | 900/42     |
| 1  | 1/4" ⊗  | 900/55Z    |
| 38 | mikrošroubovák s 36 vyměnitelnými bity 4 mm a<br>magnetickým nástavcem                    | 1256/C36-2 |
| 1  | palička s měkkým čelem Ø 35mm   | 1390       |
| 1  | 1/4" univerzální kloub  | 900/25     |
| 13 | 1/2" šestihřanné nástrčné klíče Ø 10-11-12-13-14-<br>15-16-17-18-19-20-21-22 mm           | 920A       |
| 1  | 1/2" prodloužení 125 mm   | 920/21     |
| 1  | 1/2" prodloužení 255 mm   | 920/22     |
| 1  | 1/2" univerzální kloub  | 920/25     |
| 1  | 1/2" posuvná rukojeť tvaru T  | 920/42     |
| 1  | 1/2" reverzibilní ráčna ⊗   | 920/55     |

Doporučeno v kombinaci  
s C99V3/2C

**COMBO**

Doporučeno v  
kombinaci s  
Beta Combo  
C99



Doporučeno v kombinaci  
s C99V1



**NEW**

048000230 **C48M**

55.900 Kč **44.890 Kč**



### motorizovaný elektrický vozík s bočnicemi

Díky kompaktním rozměrům a všestrannému použití je motorizovaný elektrický vozík C48M ideálním řešením pro manipulaci s těžkými břemeny (boxy, kontejnery, objemné předměty, části zařízení) v zcela bezpečném režimu s elektrickým posilovačem, a to i ve špatně přístupných oblastech a v pracovních prostředích, která nemohou být přístupné pomocí konvenčních vysokozdvizných vozíků. To má za následek významně snížená rizika pro obsluhu - např. muskuloskeletální poruchy způsobené ruční manipulací s břemeny.

Motorizovaný elektrický vozík s motorem 24V - 400W a řídicí jednotkou Curtis. Baterie 2x12V 33Ah. Nakládací podlaha z robustní oceli, potažená protiskluzovou gumou, s trubkovými bočnicemi, které zabraňují pádu předmětů během přepravy. Bočnice lze odstranit, aby vyhovovaly individuálním přepravním požadavkům.



kg  
**400**



**OVLÁDACÍ KONZOLE JE VYBAVENA NÁSLEDUJÍCÍMI PRVKY:**

- ① klíč zapalování
- ② knoflík pro nastavení rychlosti
- ③ boční rukojeti pro kontrolu trakce
- ④ přerušované pípní, které se aktivuje při couvání
- ⑤ indikátor nabití baterie
- ⑥ tlačítko pro odpojení elektrické brzdy
- ⑦ nouzové bezpečnostní hříbové tlačítko

**PROCHÁZEJTE SE, JAK DLOUHO SE VÁM LÍBÍ! VÝDRŽ BATERIE AŽ 4 HODINY**



kg  
**140**

**RYCHLOST NASTAVITELNÁ OD 4 DO 6 KM/H**

#### FUNKČNÍ SPECIFIKACE

- Nosnost: 400 kg
- Rychlost jízdy: 4-6 km/h (nastavitelná)
- Výdrž baterie: 4 hodiny
- Maximální povolený sklon při plném zatížení: 6%
- Maximální povolený sklon při zatížení 100 kg: 18%

#### BEZPEČNOSTNÍ ZAŘÍZENÍ:

- Elektronická brzda
- Bzučák
- Ochrana proti přimáčknutí/drcení
- Indikátor nabití baterie
- Řídicí jednotka Curtis

#### TECHNICKÉ SPECIFIKACE

- Celkové rozměry: 1280x630x1100h mm
- Užitné rozměry nakládací plošiny s bočnicemi: 1180x580 mm
- Užitné rozměry nakládací plošiny bez bočnic: 1260x620 mm
- Výška ložné plochy od podlahy: 320 mm
- Výška baterie od podlahy: 65 mm
- Hmotnost s bateriemi: 140 kg

048000030 **C48P**

4.650 Kč **3.740 Kč**

### Skládací vozík na nářadí

- Ložná plocha z vyztuženého polypropylenu (PP), s protiskluzovým povrchem a vložkami TPV pro ochranu rohů
- Sklápěcí rukojeť pro rychlé a kompaktní uložení
- Čtyři nebarvící kolečka, Ø 125 mm: 2 pevná a 2 řídící s brzdou
- Maximální nosnost: 300 kg
- Pracovní šířka ložné plochy: 705 mm
- Hloubka ložné plochy: 480 mm
- Výška ložné plochy: 200 mm



kg  
**300**



kg  
**11**





## // C56B

### Pracovní stůl s dřevěnou pracovní deskou

- Dřevěná pracovní deska s otvory pro svěrák 1599F/125 (svěrák se objednává samostatně).
- Ocelový rám se 4 opěrnými nohami.
- Spodní police.
- Může být připevněn k podlaze.



Ral 2011	Ral 7016	Ral 3000
056000401	056000402	056000403

// 12.980 Kč **10.110 Kč**

KG  
600



930 mm  
720 mm  
2000 mm

// 54,5 kg

## // C59A

### Pracovní stůl „Endurance“ s 6 zásuvkami

- Pracovní deska vyrobená z vícevrstvého dřeva s otvory pro svěrák 1599F/125 (svěrák se objednává samostatně).
- 6 zásuvek (588x367 mm) s pojezdy s kuličkovými ložisky.
- Zásuvky chráněné podlázkami z pěnové pryže.
- Čelo zásuvky z těžko opotřebitelného nylonu.
- Zásuvky jsou přizpůsobené pro podesty na nářadí.
- Přední centralizovaný bezpečnostní zámek.
- Spodní police na předměty.
- Lze vybavit držákem role papíru (2400S-R/PC) a držákem láhve (2400S/PF), objednávají se samostatně.



Ral 2011	Ral 7016	Ral 3000
059000001	059000021	059000041

// 29.300 Kč **24.620 Kč**

KG  
1500



931 mm  
700 mm  
2000 mm

// 115 kg



n°		max
4	70 mm	25 kg
1	140 mm	30 kg
1	280 mm	35 kg

## // C56

### Pracovní stůl

- Pracovní deska vyrobená z natřeného kovového plechu s vnějším okrajem
- Ocelový rám s 6 opěrnými nohami
- Dvě zásuvky se zámekem
- Lze připevnit k podlaze



Ral 2011	Ral 7016	Ral 3000
056000201	056000202	056000203

// 17.200 Kč **14.510 Kč**

KG  
1200



930 mm  
640 mm  
2000 mm

// 82 kg

## 056000021 C56PL 0

7.150 Kč **5.850 Kč**

- Skládací pracovní stůl, odlehčená verze**
- Pracovní deska (800 x 500 mm) je vyrobena z pozinkovaného plechu, pro jednostranné použití, chráněná gumovou rohoží proti olejům a benzínu.
  - Pogumovaná rukojeť pro snadnou přepravu.
  - Statická nosnost: 200 kg



**Ještě lehčí!  
Pouze 18,5 kg**



## C51

- Vozík**
- 3 vrchní části pokryté protiskluzovou vroubkovanou pryží
  - Dvě možnosti upnutí středové police
  - Čtyři kolečka, Ø 100 mm: 2 pevná a 2 říditelná (1 s brzdou)
  - Statická nosnost: 200 kg (rozložená mezi 3 police)



Ral 2011	Ral 7016	Ral 3000
051000001	051000002	051000003

5.440 Kč **4.370 Kč**

## C27S

- Skládací vozík, prázdný**
- Vozík na nářadí, se skládacími díly pro transport bez námahy
  - 2 zásuvky, 588x277 mm, s pojezdy s kuličkovými ložisky pro dvoucestné otevírání
  - Díl pro objemné nářadí, 588x277x220 mm.
  - Ocelový rám.
  - 2 pevná kolečka Ø 160 mm a 2 říditelná kolečka Ø 100 mm (1 s brzdou).
  - Termoplastický vrch se šesti přihrádkami.
  - Centrální zámek
  - Do zásuvek je možno umístit pěnové podesty.



Ral 2011	Ral 7016	Ral 3000
027000201	027000202	027000203

13.580 Kč **10.930 Kč**

995 mm	395 mm	n°	h	↓ max
765 mm		2	70 mm	20 kg



# //C41H

## Vozík na nářadí se 3 zásuvkami

- Plechový rám a plastová vrchní část vyznačující se vynikající pevností a nízkou hmotností.
- 2 odnímatelné moduly: 1 horní skříňka na nářadí, 1 modul se 2 zásuvkami a 1 velkou zásuvkou
- Velká kolečka (160 mm), vestavěná do rámu pro snadnou přepravu - například po schodech.
- Boční centralizovaný zámek pro zamykání zásuvek spodního modulu.
- Zásuvky jsou vybaveny pojezdy s kuličkovými ložisky a dvojitým zamykacím hákem.
- Teleskopická hliníková rukojeť.
- Malý držák nástrojů zabudovaný v horním nástrojovém boxu.
- Dostupný v 8 barevných provedeníh!



- |  |           |  |           |
|--|-----------|--|-----------|
|  | 041000002 |  | 041000021 |
|  | 041000024 |  | 041000006 |
|  | 041000012 |  | 041000008 |
|  | 041000010 |  | 041000005 |

11.620 Kč 9.260 Kč

21 kg

## // 021200002 C20L

1.485 Kč 1.196 Kč

Rozkládací plechový box na nářadí, s pěti sekcemi



550x200x210 mm

5,4 kg

## // 021170500 CP17

1.745 Kč 1.400 Kč

Kufr na nářadí, vyrobeno z nerezové oceli a plastu, vyjimatelná přihrádka



500x200x220 mm

2,5 kg



## // 021203001 C20TSS

4.870 Kč 3.880 Kč

Rozkládací box na nářadí z nerezové oceli AISI 304, s pěti sekcemi



4 kg

450x200x210 mm

## // 021150201 CP15

900 Kč 720 Kč

Plastový kufr na nářadí s odnímatelnými organizéry  
• Nosnost: 30 kg



445x240x250 mm

2,5 kg



# KUFRY A TAŠKY NA NÁŘADÍ

020330250 **2033L/VV**  
6.530 Kč **5.270 Kč**

Hliníkový kufr na nářadí, prázdný

- Vysoce odolný proti nárazům
- Povrchová úprava proti poškrábání
- Ergonomická pogumovaná rukojeť
- Dvojitě uzavírání
- 2 panely na nářadí s gumičkami
- Vnitřní dno s odnímatelnými přepážkami

470x375x205 mm

4,8 kg



**NEW**

020800100 **2080/VG**  
3.140 Kč **2.470 Kč**

Organizér z ABS s otočnými tácy

- S horním organizérem pro drobné předměty (průměr 145 mm) a 4 otočnými tácy:
  - 1 táč, průměr 305 mm
  - 3 tácy, průměr 445 mm
- Dodává se s 12 přepážkami pro použití ve 3 velkých otočných táčích, takže 1 táč může být rozdělen na 8 dílů

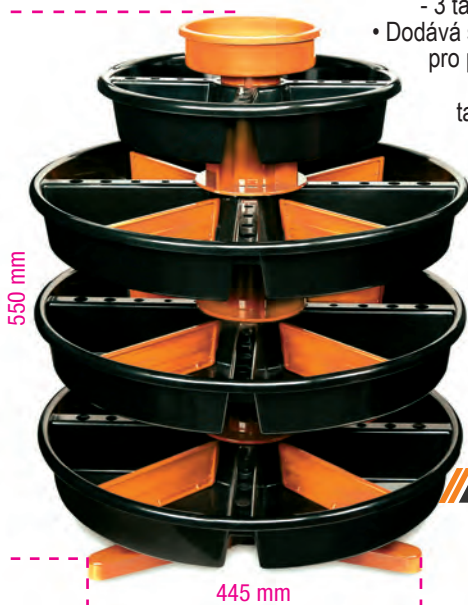

3,4 kg

**NEW**

020800000 **2080/V12**  
1.079 Kč **875 Kč**

Organizér s 12 odnímatelnými nosiči, prázdný

Odnímatelný, skladací nosič, pro okamžité rozpoznání obsahu



300x330x145 mm

1,8 kg



020380000 **2038/TV**  
16.820 Kč **13.500 Kč**

Kufr s kolečky na nářadí, vyrobený z polypropylenu

- Vysoce odolný proti nárazům
- Hliníkový těsnicí profil
- Teleskopická rukojeť a velká kolečka s kuličkovými ložisky
- Prostorná spodní část
- Kapsa na dokumenty
- 3 vyjímatelné organizéry



2 certifikované visací zámky s klíči



2 ergonomická pryžová madla (včetně jednoho bočního madla)



9 kg

430x500x340 mm

2 odnímatelné panely na nářadí.

020290000 **2029/VV**  
6.190 Kč **4.990 Kč**

Kufr na nářadí s hliníkovými hranami, vyrobený ze silného polypropylenu

- 2 panely na nástroje
- 2 zámky s klíčem



490x380x230 mm

6,1 kg



021030000 **C3**

~~1.230 Kč~~ **990 Kč**

### Mini taška z technické tkaniny na nářadí, přes rameno

Hlavní vlastnosti:

- 1 vnější přední kapsa se zapínáním na zip
- 2 boční kapsy s organizéry
- 1 praktická zadní kapsa se zapínáním na suchý zip
- 1 odnímatelný vnitřní panel na nářadí s gumovými pásky na obou stranách
- Dodáváno s popruhem na rameno



330x320x150 mm

890 g



**MINI TAŠKA NA NÁŘADÍ, KTEROU SI VŽDY MŮŽETE VZÍT S SEBOU!**

**NEW**



• USB rozhraní pro nabíjení mobilních zařízení



021050000 **C5**

~~2.950 Kč~~ **2.365 Kč**

### Batoh

- Odstranitelný vnitřní panel na nářadí
- Šest funkčních vnějších kapes a dvě vnitřní kapsy
- Vodotěsné plastové dno
- Dvojitě bezpečnostní šněrování pro připevnění batohu k ramenům
- Ergonomická polstrovaná záďová část



2,5 kg

500x400x180 mm

021050100 **C5S**

~~1.090 Kč~~ **875 Kč**

### Batoh na nářadí, vyrobený z odolného polyesteru

- Dvojitá rukojeť na horním středu batohu pro pevné a vyvážené držení
- Dvě velké přední kapsy
- Dvě prostorné vnitřní kapsy a 2 další pásky na suchý zip
- Vnitřní svinovací organizér na nářadí, který se skládá ze 4 částí
- Nastavitelně zesílené popruhy na ramena
- Maximální nosnost: 15 kg



370x300x100 mm

900 g



021060010 **C6T**

~~4.320 Kč~~ **3.370 Kč**

### Batoh s kolečky

- Teleskopická rukojeť pro snadnou přepravu
- Vestavěná kolečka s prachotěsným krytem pro použití jako batoh
- 2 odstranitelné panely na nářadí
- Vnitřní kapsa pro PC a pět vnějších kapes
- Vodotěsné plastové dno



480x370x220 mm

4,5 kg

021110000 **C11**  
1.745 Kč **1.400 Kč**

### Brašna

- Tvrdé, vodotěsné plastové dno
- Pružné pásky na nářadí
- Vnitřní a vnější kapsy na nářadí
- Držáky dokumentů vestavěné do dvojitého dna krytu



2 kg

400x240x220 mm

021100001 **C10S**  
2.345 Kč **1.865 Kč**

420x220x250 mm

2,3 kg

### Brašna

- Tvrzené tělo
- Dvojitě dno
- Naklápěcí rukojeť pro jednodušší přístup k nářadí
- Pružné pásky na nářadí
- Vnitřní a vnější kapsy na nářadí
- Víko
- Nosič na nářadí obsažen ve dvojitém dně
- Vhodná pro použití s brašnou s kolečky C8

021100000 **C10**  
3.020 Kč **2.420 Kč**

520x220x250 mm

3,3 kg



(C10 - 520 mm) (C10S - 420 mm)

020010151 **2001/BZV**  
833 Kč **695 Kč**

### Prázdná taška na nářadí se zapínáním na zip z odolné technické tkaniny

- Dvojitá rukojeť pro optimální držení
- Velká přední kapsa na dokumenty se zapínáním na zip
- Popruh na suchý zip v zadní části pro připevnění tašky na rukojeť kufru
- 20 praktických přihrádek na nářadí (6 kapes a 14 elastických pásek)
- Smyčka na kladivo
- Lze doplnit o popruh přes rameno C9/RT (nutno objednat samostatně)



380x290x60 mm



675 g



**NEW**

020010157 **2001/BZ27 VU**  
4.810 Kč **3.870 Kč**

### Taška se zapínáním na zip a sadou 27 kusů nářadí pro univerzální použití



#### Počet kusů/Popis

- |   |   |         |
|---|---|---------|
| 1 | nůžky pro elektrikáře, rovné břity                              | 1128BMX |
| 1 | kombinované kleště 180 mm                                       | 1150    |
| 6 | očkoploché klíče 7-8-10-13-17-19 mm                             | 42      |
| 3 | ploché šroubováky 3x75 - 4x100 - 5,5x150 mm                     | 1201E   |
| 3 | křížové šroubováky Phillips®                                    | 1202E   |
|   | PH0x60-PH1x80-PH2x100 mm  |         |
| 9 | zahnutých zástrčných inbusových klíčů 1,5-2-2,5-3-4-5-6-8-10 mm | 96/SC9  |
| 1 | zámečnické kladivo 300 g  | 1370    |
| 1 | stavitelné SIKO kleště 250 mm                                   | 1048    |
| 1 | svinovací metr 5 m  | 1692/5  |
| 1 | odlamovací nůž 18 mm  | 1771    |

#### Beta N.

- |         |
|---------|
| 1128BMX |
| 1150    |
| 42      |
| 1201E   |
| 1202E   |
| 96/SC9  |
| 1370    |
| 1048    |
| 1692/5  |
| 1771    |



**NEW**020050030 **2005PA/E**855 Kč **669 Kč**

**Pouzdro na nástroje, prázdné, vyrobené z nylonu, s páskem**

- Dvě velké kapsy s pružnými pásky na nářadí
- Dvě přední kapsy na nůžky
- Dvě praktické postranní přihrádky s:
  - levou kapsou s pevným kovovým hákem pro svinovací metry
  - dvojitou pravou kapsou a kapsou se stahovací šňůrkou a zipem
- Spona s karabinovým háčkem na lepicí pásku
- Nastavitelný pásek (70 ÷ 120 cm)



260x250x190 mm

**1000 V**020050035 **2005PA/ET**3.450 Kč **2.550 Kč**

**Pouzdro na nástroje se sadou 8 nástrojů pro elektrotechnickou údržbu**



Počet kusů/Popis

- 1 diagonální štípací kleště 1000V  $\nabla$  160
- 1 nůžky pro elektrikáře, rovné břity
- 1 síťový zkoušecí šroubovák  $\bullet$
- 2 PH1x80 - PH2x100
- 2 3,5x100 - 4,5x100
- 1

Beta N.

1082MQ  
1128BMX  
1253  
1272MQF  
1274MQF  
1639ESB

020050040 **2005PA/U**2.970 Kč **2.390 Kč**

**Pouzdro na nástroje se sadou 17 nástrojů pro univerzální použití**



Počet kusů/Popis

- 9 inbusové šestihřanné klíče  $\circ$
- 1 stavitelný klíč 200 mm
- 1 stavitelné SIKO kleště 250 mm
- 1 nůžky pro elektrikáře, rovné břity
- 2 ploché šroubovák  $\bullet$  4x100 - 5,5x125 mm
- 2 křížový šroubovák Phillips®
- 1 PH1x80 - PH2x100 mm
- 1 svinovací metr 3 m

Beta N.

96/SC9  
111  
1048  
1128BMX  
1201E  
1202E  
1692

020050060 **2005MPU**548 Kč **427 Kč**

**Pouzdro na nástroje, prázdné, vyrobené z nylonu, s páskem**

- Pět velkých kapes na nástroje
  - Jedna přední kapsa na nůžky
  - Spona s karabinovým háčkem na lepicí pásku
  - Nastavitelný pásek (70 ÷ 120 cm)
- Rozměry: 155 x 285 x 80 mm



155x285x80 mm

020050065 **2005MPU/E**1.695 Kč **1.365 Kč**

**Pouzdro na nástroje se sadou 5 nástrojů**



- 1 nůžky pro elektrikáře, rovné břity
- 1 kombinované kleště  $\equiv$  180 mm
- 2 ploché šroubovák  $\bullet$  3,5x100 - 4x100 mm
- 1 křížový šroubovák Phillips®
- 1 PH1x80 mm

Beta N.  
1128BMX  
1150BM  
1201E  
1202E

## KLÍČE

42

Náš převratný klíč 42 má nový tvar. Stylový, tenký tvar zesílený štíhlým profilem, lehčí na dotek. Síla, odolnost a ergonomický design klíčů Beta dosahují ještě vyšších hodnot, aby poskytly uživatelům nejlepší možný nástroj.

Výrobní proces probíhá v našich továrnách v Sovico a Sulmona na základě nejmodernější automatizační technologie a nejlépe vyškolených pracovníků.

**ERGONOMICKÝ**

Odsazené očko má úhel 15° pro ochranu ruky. Tvar je získán z formy; později se neohne.

**SILNÝ**

Hodnoty utahovacího momentu se více než zdvojnásobily ve srovnání s požadavky, které mají být splněny podle normy ISO 1711.

**ODOLNÝ**

Pozoruhodná síla: v případě nesprávného použití se klíč ohne, aniž by se náhle a nebezpečně zlomil.

**POZOR!** Nový tvar klíče 42 je dokonale kompatibilní se všemi podestami a pouzdry s našim převratným klíčem 42



000421078 **42/SP15**

3.530 Kč **2.840 Kč**

Sada 15 očkoplochých klíčů s držákem

6-7-8-9-10-11-12-13-14-15-16-17-19-22-24 mm



000421087 **42/SC9I**

2.025 Kč **1.635 Kč**

Sada 9 očkoplochých klíčů v kompaktním držáku

8-10-11-12-13-14-15-17-19 mm



000421070 **42/S26**

8.210 Kč **6.660 Kč**

Sada 26 očkoplochých klíčů

6-7-8-9-10-11-12-13-14-15-16-17-18-19-20-21-22-23-24-25-26-27-28-29-30-32 mm



26x

000420478 **42SLIM/B8NI**

2.025 Kč **1.635 Kč**

Sada 8 očkoplochých klíčů s tenkými otevřenými konci v látkovém pouzdře

Hodnoty utahovacího momentu jsou výrazně vyšší než u standardních klíčů

10-11-12-13-14-15-17-19 mm

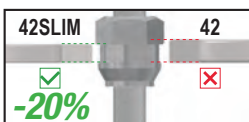



001410069 **141/B9**  
~~3.340 Kč~~ **2.740 Kč**

Sada 9 přímých očkoplochých ráčnových klíčů v látkovém pouzdře

8-10-11-12-13-14-15-17-19 mm



001420259 **142SN/SC9**  
~~4.690 Kč~~ **3.550 Kč**

Sada 9 ráčnových očkoplochých klíčů s kloubem v kompaktním držáku

8-10-11-12-13-14-15-17-19 mm



001420087 **142/SC9I**  
~~3.650 Kč~~ **2.970 Kč**

Sada 9 obousměrných ráčnových očkoplochých klíčů v kompaktním držáku

8-10-11-12-13-14-15-17-19 mm



000550164 **55/B12N**  
~~2.860 Kč~~ **2.290 Kč**

Sada 12 oboustranných plochých klíčů v rolovacím pouzdře z odolného polyesteru

6x7-8x9-10x11-12x13  
 14x15-16x17-18x19  
 20x22-21x23-24x26  
 25x28-30x32 mm



**111**

Stavitelné klíče se stupnicí, chromované

- Pohyblivé otevírání čelistí s pravostřanným otáčením kolíků
- Hlava v úhlu 22,5° se stupnicí v mm a palcích



	L mm	A max	g		Kč
111/100	100	15 mm	60	001110010	<del>342 Kč</del> <b>278 Kč</b>
111/150	150	24 mm	165	001110015	<del>344 Kč</del> <b>280 Kč</b>
111/200	200	28 mm	325	001110020	<del>437 Kč</del> <b>358 Kč</b>
111/250	250	34 mm	505	001110025	<del>542 Kč</del> <b>442 Kč</b>
111/300	300	35 mm	790	001110030	<del>710 Kč</del> <b>584 Kč</b>
111/450	450	54 mm	2043	001110045	<del>2.550 Kč</del> <b>2.085 Kč</b>
111/600	600	62 mm	3300	001110060	<del>3.550 Kč</del> <b>2.890 Kč</b>

001860008 **186/260**  
~~999 Kč~~ **759 Kč**

Samojistící stavitelný klíč s automatickým zdvihem na šestihran, od 8 do 32 mm

Ideální pro hlavy šroubů: šestihránné, hvězdičkové, čtvercové a Torx®, včetně poškozených.



SPLINE®  
 hvězdičkové

čtvercové

Torx®

šestihránné

70%  
 včetně  
 poškozených

001950066 **195/B5**  
~~2.325 Kč~~ **1.915 Kč**

Sada 5 oboustranných ráčnových  
 očkových klíčů v látkovém pouzdře

8x10-12x13-14x15-16x18-17x19 mm



000960374 **96/SC9** ○  
~~305 Kč~~ **268 Kč**

Sada 9 inbusových  
 šestihránných klíčů

Ø mm	L mm
1,5	45
2	50
2,5	57
3	64
4	72
5	83
6	94
8	105
10	119



000960354 **96BPC/SC9** ○  
~~549 Kč~~ **458 Kč**

Sada 9 dlouhých  
 inbusových šestihránných  
 klíčů s kuličkou

Ø mm	L mm
1,5	79
2	84
2,5	89
3	99
4	108
5	126
6	148
8	168
10	187



000970164 **97BTX/SC8** ☆  
~~1.047 Kč~~ **875 Kč**

Sada 8 klíčů Torx®  
 s kuličkou

Ø mm	L mm
T9	62
T10	71
T15	81
T20	92
T25	94
T27	105
T30	114
T40	129

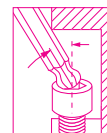

000961354 **96LBP/SC9** ○  
~~486 Kč~~ **391 Kč**

Sada 9 extra dlouhých  
 inbusových šestihránných  
 klíčů s kuličkou

Ø mm	L mm
1,5	90
2	100
2,5	112
3	127
4	144
5	163
6	184
8	204
10	230



*Dlouhý model,  
 +30%*



000970364 **97BTXL/SC8** ☆  
~~1.195 Kč~~ **1.003 Kč**

Sada 8 dlouhých klíčů  
 Torx® s kuličkou

Ø mm	L mm
T9	80
T10	86
T15	100
T20	110
T25	126
T27	140
T30	160
T40	176



*Dlouhý model,  
 +25%*





## První klíč

Rychlá a snadná manipulace. Malá rukojeť je dokonale vyvážená k rychlému otáčení v dlaně. Ergonomický tvar umožňuje klíč použít k extrémně vysokým kroutícím momentům. Šestihranné konce jsou určeny k přenosu maximálně možného kroutícího momentu na šroub.

**Klíč prochází skrz rukojeť**



000960946 **96T/S5P**  
965 Kč **785 Kč**

Sada 5 lomených inbusových šestihřanných klíčů s rukojetí

○ 2,5-3-4-5-6 mm



000970791 **97TTX/S6**  
1.305 Kč **1.106 Kč**

Sada 6 klíčů Torx® s rukojetí

○ T10-T15-T20-T25-T30-T40



009510687 **951/S6**  
2.260 Kč **1.840 Kč**

Sada 6 inbusových šestihřanných klíčů tvaru T, 3x šestihřann

○ 2,5-3-4-5-6-8 mm

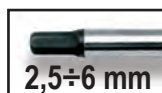

## ORIGINÁLNÍ KLÍČ

Když byl tento klíč v roce 1980 uveden na trh, byla to revoluce. Byl navržen pro práci s vysoce odolnými šrouby. Tento klíč je synonymem pro rychlou manipulaci, flexibilní použití a přesně padne na hlavu šroubu.

T rukojeť se šestihrany lze nastavit podle potřeby. Šestihranné konce jsou určeny k přenosu maximálně možného kroutícího momentu na šroub.

Délka tyče umožňuje, aby se na šrouby snadno aplikovaly požadované kroutící momenty. Pokračující vylepšení výroby se promítá například do pískovaných povrchů a šestihranných konců s ostrými hranami, které umožňují lepší přizpůsobení jakýmkoliv šroubům, včetně poškozených. Laserové značení má za následek silnější tyč.

## SPOLEHLIVÝ KLÍČ

Spolehlivost a přesné před-polohování je tajemstvím úspěchu tohoto klíče. Kloubový spoj udržuje svou funkci v průběhu let a není nutná žádná oprava. Úhel natočení hlavice je 50°. Lze použít v 90° v pevné poloze. Posuvná T-rukojeť lze po celé své délce zastavit v požadované poloze.

UNI 6743

009520079 **952/D7**  
4.880 Kč **3.910 Kč**

Sada 7 klíčů s T-rukojetí, kloubem a šestihřannými hlaviciemi

○ 7-8-10-12-13-14-17 mm

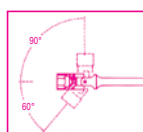



# Beta **evor**

## EVOLUCE ŠROUBOVÁKŮ!

012031018 **1203E/D8P**    
~~123 Kč~~ **592 Kč**

**Sada 8 šroubováků**

1201E  2,5x50-3x75-4x100-5,5x100  
6,5x150 mm

1202E  PH0x60-PH1x80-PH2x100 mm

012071207 **1207E/TX-D7**   
~~738 Kč~~ **594 Kč**

**Sada 7 šroubováků**

1207E/TX  T6-T8-T10-T15  
T20-T25-T30

012031019 **1203E/D10N**    
~~944 Kč~~ **759 Kč**

**Sada 10 šroubováků**

1201E  2,5x50-3x75-4x100-5,5x150  
6,5x150 mm

1202E  PH0x60-PH1x80-PH2x100 mm

1201E/N  0,8x4x30 mm

1202E/N  PH1x4,5x30 mm



012630008 **1263/D8**    
~~1.075 Kč~~ **862 Kč**

**Sada 8 šroubováků**

1260  2,5x50-3x75-4x100- 5,5x125  
6,5x150 mm

1262  PH0x60-PH1x80-PH2x100 mm

012630010 **1263/D10**    
~~1.350 Kč~~ **1.080 Kč**

**Sada 10 šroubováků**

1260  3x75-3,5x100-4x125-5,5x150-6,5x150 mm

1262  PH0x60- PH1x8-PH2x100 mm

1260N  4x30 mm

1262N  PH1x30 mm

012670307 **1267TX/D7**   
~~996 Kč~~ **797 Kč**

**Sada 7 šroubováků**

1267TX  T6-T8-T10-T15  
T20-T25-T30



012930401 **1293/D6**    
~~1.027 Kč~~ **823 Kč**

**Sada 6 šroubováků**

1290  0,6x3,5x75-1x5,5x150  
1,2x6,5x150 mm

1292  PH0x3x60 -PH1x4,5x80  
PH2x6x100 mm

**Betamax**  
MAXIMUM PERFORMANCE



012930408 **1293INOX/D8**    
~~1.134 Kč~~ **913 Kč**

**Sada 8 šroubováků**

1290INOX  2,5x50-3x75-4x100  
5,5x150-6,5x150 mm

1292INOX  PH0x60-PH1x80-PH2x100 mm



**Beta**  
**INOX**  
STAINLESS STEEL





000961619 **96BP-CL/SC9** ○

595 Kč **504 Kč**

Sada 9 barevných dlouhých šestihránných klíčů s kuličkou

Ø mm	L mm
1,5	91
2	102
2,5	113
3	128
4	143
5	163
6	185
8	206
10	231

*Dlouhý model, +30%*



000971658 **97BTX-C/SC8** ☆

1.153 Kč **939 Kč**

Sada 8 barevných Torx® zástrčných klíčů s kuličkou

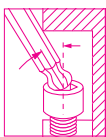

Ø mm	L mm
T9	80
T10	86
T15	90
T20	95
T25	100
T27	105
T30	114
T40	124



001422087 **142MC/SC9I** ○

3.680 Kč **3.140 Kč**

Sada 9 barevných očkoplochých ráčnových klíčů v kompaktním držáku

Ø mm	L mm
8x8	136
10x10	159
11x11	168
12x12	174
13x13	180
14x14	190
15x15	200
17x17	233
19x19	248



# COLOR

JEDNA BARVA, JEDNA VELIKOST

009202964 **920MC/C14** ○ 12"

4.850 Kč **4.090 Kč**

Sada 14 šestihránných barevných nástrčných hlavíc a 5 příslušenství v kovovém kufríku

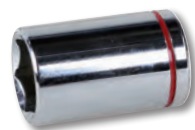

420x185x60 mm

4,2 kg

	920MC	8-10-11-12-13-14-15-16-17-18-19-21-22-24 mm
	920/21	125 mm
	920/22	255 mm
	920/25	
	920/42	
	920/55	



009002960 **900MC/C24** 14"

6.500 Kč **5.230 Kč**

Sada 11 šestihránných barevných nástrčných hlavíc, 13 barevných zástrčných hlavíc a 6 příslušenství v kovovém kufríku

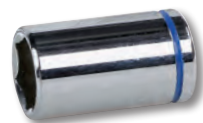

270x120x45 mm

1 kg

	900MC	4-5-6-7-8-9-10-11-12-13-14 mm
	900MC/PH	PH1 - PH2 - PH3
	900MC/TX	T10-T15-T20-T25-T27-T30- T40
	900MC/LP	0,8x4 - 1,2x6,5 - 1,2x8 mm
	900/20	50 mm
	900/21	150 mm
	900/25	
	900BG/30	
	900/42	
	900/55	

# CODE

**JEDNA BARVA,  
JEDEN TVAR HROTU**

007202913 **720MC/C13** 12"  
3.040 Kč **2.550 Kč**

Sada 13 barevných 1/2" rázových hlavíc  
v kovovém kufříku



335x145x60 mm

2,4 kg

012570210 **1257LPH/S8** 1  
1.119 Kč **913 Kč**

Sada 8 barevných mikrošroubováky

1257PH + PH00-PH0-PH1  
1257LP 0,4x2-0,4x2,5-0,5x3  
0,6x3,5-0,8x4 mm



180x120x50 mm

012632008 **1263MC/D8** 1 +  
1.148 Kč **926 Kč**

Sada 8 barevných šroubováků

1260 2,5x50-3x75-4x100-5,5x125  
6,5x150 mm  
1262 PH0x60-PH1x80  
PH2x100 mm



012672307 **1267MC/TX-D7** 1  
1.044 Kč **836 Kč**

Sada 7 barevných šroubováků Torx®

1267TX T6-T8-T10-T15-T20-T25-T30



008600880 **860/C27** 1/4  
1.250 Kč **1.068 Kč**

Sada 25 barevných bitů, 1 adaptér  
a 1 ráčna v plastovém pouzdře

860LP 0,5x3-1,0x5,5-1,2x6,5 mm  
860PE 2-2,5-3-4-5-6-mm  
860PH PH1-PH2(x2)-PH3  
860TX T6-T8-T10-T15-T20-T25-T30-T40  
860PZ PZ1 - PZ2(2x) - PZ3  
860/55 100 mm  
892/0



008600902 **860MIX/A31** 1/4  
1.149 Kč **952 Kč**

Sada 30 barevných bitů s magnetickým  
adaptérem v plastovém pouzdře

860LP 0,5x3 - 0,6x4,5 - 0,8x5,5  
1,0x5,5 - 1,2x6,5 mm  
860PE 2-2,5-3-4-5-6-8-10 mm  
860PH PH0 - PH1 - PH2 - PH3 - PH4  
860RTX T9-T10-T15-T20-T25-T27-T30-T40  
860PZ PZ1 - PZ2 - PZ3 - PZ4  
882MSR/50 1/4 1/4





008670901 **867/C52** 10-  
~~2.225 Kč~~ **1.790 Kč**

52 šestihránných bitů 10 mm  
 a 2 příslušenství

	867PE	○	4-5-6-7-8-10-12 mm
	867PE/L	○	4-5-6-7-8-10-12 mm
	867XZN	○	M5-M6-M8-M10-M12
	867XZN/L	○	M5-M6-M8-M10-M12
	867TX	⊕	T20-T25-T30-T40-T45-T50-T55
	867TX/L	⊕	T20-T25-T30-T40-T45-T50-T55
	867RTX	⊕	T20-T25-T30-T40-T45-T50-T55
	867RTX/L	⊕	T20-T25-T30-T40-T45-T50-T55
	867/1	○	10 mm - □ 3/8"
	867/2	○	10 mm - □ 1/2"



250x170x70 mm

**2,1 kg**

016000008 **1600Q 8** 1/4  
~~643 Kč~~ **517 Kč**

Univerzální klíč na rozvodné skříně.  
 4-paprsková verze.



008620950 **862F/A7** 1/4  
~~677 Kč~~ **548 Kč**

Sada 7 bitů s šestihránnou  
 nástrčnou magnetickou hlavicí  
 v plastovém pouzdře



862F ○ 5,5-6-7-8-10-12-13 mm

016000010 **1600Q 10** 1/4  
~~819 Kč~~ **656 Kč**

Univerzální dvojitý klíč na rozvodné skříně.  
 8-paprsková verze.



012560100 **1256/C36-2**  
~~1.220 Kč~~ **990 Kč**

Mikrošroubovák s 36  
 vyměnitelnými bity 4 mm  
 a magnetickým nástavcem

	1256TX	⊕	T3-T4-T5-T6-T7-T8-T9-T10-T15
	1256RTX	⊕	T6-T7-T8-T9-T10
	1256LP	●	0,8-1,2-1,5-1,8-2,2-2,5-3-3,5-4 mm
	1256PE	○	0,7-0,9-1,3-1,5-2 mm
	1256PH	⊕	PH000-PH00-PH0-PH1
	1256PZ	⊕	PZ000-PZ00-PZ0-PZ1
	1256/20		
	1256/30		



130x60x35 mm

**200 g**

009000882 **900/55Z**

783 Kč **643 Kč**

Ráčna 1/4", 72 zubů

Úhel záběru 5°:  
zvýšená rychlost

5°

NOVÝ DESIGN  
zvýšená odolnost



15 záběrových  
zubů vždy  
v kontaktu

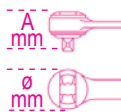

L mm	Ø mm	A mm	■
126	25	23	1/4



Ráčna, 72 zubů



	L mm	Ø mm	A mm	■	g	■	Kč
<b>910/55</b>	200	30	33	3/8"	239	009100882	<del>936 Kč</del> <b>772 Kč</b>
<b>920/55</b>	275	40	43	1/2"	475	009200882	<del>1.182 Kč</del> <b>990 Kč</b>

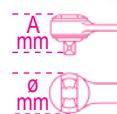

009000971 **900/C11** 14" 14"

3.250 Kč **2.730 Kč**

Sada 11 šestihřanných hlavíc,  
20 bitů a 8 příslušenství  
v kovovém kufříku

	861LP	●	0,5x3-0,8x5,5-1x5,5-1,2x6,5 mm
	861PE	○	3-4-5-6-8 mm
	861PH	⊕	PH0-PH1-PH2-PH3
	861TX	⊗	T8-T10-T15-T20-T25-T30-T40
	895/1	○	1/4" - 1/4"
	900	○	5-5,5-6-7-8-9-10-11-12-13-14 mm
	900/16	□	1/4" - 1/4"
	900/20		50 mm
	900/21		150 mm
	900/25		
	900/42		
	900BG/30		
	900/55	⊕	

270x120x45 mm

1,2 kg



009020807 **902A/C22** 12" 14"

5.570 Kč **4.690 Kč**

Sada 22 šestihřanných hlavíc  
a 6 příslušenství v kovovém kufříku

<b>1/4"</b>		900	○	5-5,5-6-7-8-9-10-11-12-13 mm
		900/20		50 mm
		900/25		
<b>1/2"</b>		900/55	⊕	
		920A	○	10-13-14-15-17-18-19-22-24 27-30-32 mm
		920/21		125 mm
		920/25		
		920/55	⊕	

420x185x60 mm

3,5 kg





Sada 16 šestihřanných hlavíc a 5 příslušenství v tvrdé plastové podestě a kovovém kufříku

3/8"

	910A	○	6-7-8-9-10-11-12-13-14-15-16-17-18-19-21-22 mm
	910/21		125 mm
	910/22		250 mm
	910/25		
	910/42		210 mm



335x145x60 mm

009100936 **910A/C16** 3/8"  
4.320 Kč **3.630 Kč**

3/8" ráčna (910/55)



009100935 **910A/C16HR** 3/8"  
4.880 Kč **4.120 Kč**

3/8" ráčna s otočnou rukojetí (910/58)



Sada 17 šestihřanných hlavíc a 5 příslušenství v pěnové podestě a kovovém kufříku

1/2"

	920A	○	10-11-12-13-14-15-16-17-18-19-20-21-22-24-27-30-32 mm
	920/21		125 mm
	920/22		255 mm
	920/25		
	920/42		305 mm



420x185x60 mm

009200924 **920A/C17M** 1/2"  
5.070 Kč **4.300 Kč**

1/2" ráčna (920/55)



009200937 **920A/C17MR** 1/2"  
5.590 Kč **4.720 Kč**

1/2" ráčna s otočnou rukojetí (920/58)



009280955 **928A/C12** 3/4"  
13.540 Kč **10.730 Kč**

Sada 12 šestihřanných hlavíc a 5 příslušenství v plechovém kufříku

	928A	○	22-24-27-30-32-34-36-38-41-46-50-55 mm
	928/21		200 mm
	928/22		380 mm
	928/25		
	928/42		450 mm
	928/55	⊗	



530x220x80 mm



**622** 3/4" 1"

Obousměrná ráčna pro přímé momentové klíče, s kulatým adaptérem, Ø 22 mm

	■	L mm	LA mm	📄	Kč
<b>622 3/4</b>	3/4"	110	56	006220019	<del>3.640 Kč</del> <b>2.960 Kč</b>
<b>622 1</b>	1"	110	56	006220024	<del>4.400 Kč</del> <b>3.600 Kč</b>

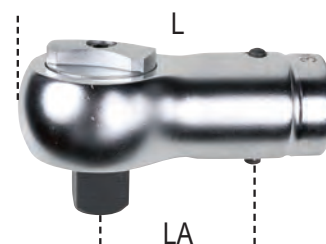

## //605E<sup>14"</sup>

UNI EN 26789 ISO 6789

Momentový klíč klikací s obousměrnou ráčnou pro levostranné i pravostranné dotahování, přesnost momentu:  $\pm 6\%$



	Nm mm	kgfm	lbf.in	■	L (mm)	g	006050105	Kč
<b>605E/5</b>	1÷5	0,1÷0,5	10÷45	1/4"	190	180	006050105	<del>3.830 Kč</del> <b>3.160 Kč</b>
<b>605E/10</b>	2÷10	0,2÷1,0	18÷90	1/4"	190	180	006050110	<del>3.950 Kč</del> <b>3.270 Kč</b>

## //666N

Momentové klíče západkového typu s obousměrnou ráčnou, pro pravostranné dotahování, přesnost momentu:  $\pm 3\%$

UNI EN 26789 ISO 6789



	Nm mm	kgfm	lbf.in	■	L (mm)	g	006660002	Kč
<b>666N/2</b>	5÷25	0,5÷2,5	4÷18	1/4"	220	300	006660002	<del>6.370 Kč</del> <b>5.140 Kč</b>
<b>666N/2X</b>	5÷25	0,5÷2,5	4÷18	3/8"	220	300	006660003	<del>6.410 Kč</del> <b>5.170 Kč</b>
<b>666N/5</b>	10÷50	1÷5	7÷37	3/8"	325	660	006660005	<del>4.080 Kč</del> <b>3.290 Kč</b>
<b>666N/10</b>	20÷100	2÷10	15÷75	3/8"	367	730	006660010	<del>4.120 Kč</del> <b>3.330 Kč</b>
<b>666N/10X</b>	20÷100	2÷10	15÷75	1/2"	367	800	006660011	<del>4.160 Kč</del> <b>3.360 Kč</b>
<b>666N/20</b>	40÷200	4÷20	30÷150	1/2"	465	1010	006660020	<del>4.560 Kč</del> <b>3.680 Kč</b>
<b>666N/30</b>	60÷300	6÷30	50÷220	1/2"	581	1380	006660030	<del>5.270 Kč</del> <b>4.260 Kč</b>



## //674/C

Ø 22 mm

Přímé momentové klíče, s kulatým adaptérem Ø 22 mm, pro pravostranné a levostranné dotahování, přesnost utahování:  $\pm 4\%$ , v pouzdře

- Dvojitá stupnice pro přesné nastavení utahovacího momentu
- Bezpečnostní knoflík pro udržení nastavené hodnoty utahovacího momentu
- Pokud se nepoužívá, nastavte utahovací moment na nejnižší hodnotu rozsahu momentového klíče



UNI EN ISO 6789



006740005 **674/C50**  
~~14.280 Kč~~ **12.270 Kč**

006740008 **674/C80**  
~~15.480 Kč~~ **13.270 Kč**

006740010 **674/C100**  
~~15.710 Kč~~ **13.480 Kč**

Nm	kgfm	Lbf.ft	L mm	kg
100÷500	10÷50	80÷400	786	3,4

Nm	kgfm	Lbf.ft	L mm	kg
160÷800	16÷80	120÷600	997	4,5

Nm	kgfm	Lbf.ft	L mm	kg
200÷1000	20÷100	150÷750	997	4,5



# //677/C 3/4"

Momentové klíče lomené s oboustrannou ráčnou, pro levostranné i pravostranné utahování, přesnost dotahování: ±4% v kufříku

UNI EN 26789 ISO 6789

677/C100



	Nm mm	kgfm	lbf.in	■	L (mm)	kg	006770606	Kč	Kč
677/C50	100÷500	10÷50	70÷350	3/4"	915	5,2	006770606	<del>17.810 Kč</del>	<b>14.330 Kč</b>
677/C70	150÷700	15÷70	100÷500	3/4"	1140	6,2	006770611	<del>18.490 Kč</del>	<b>14.890 Kč</b>
677/C100	300÷1000	30÷100	200÷750	3/4"	1470	7,5	006770615	<del>21.960 Kč</del>	<b>17.880 Kč</b>

UNI EN 26789 ISO 6789



006100025 **610/5** 12"  
3.410 Kč **2.740 Kč**

Ráčnový momentový klíč s 5 přednastavenými hodnotami pro pravostranné dotahování, přesnost: ± 4%

- Nastavitelné hodnoty utahovacího momentu: 90 - 100 - 110 - 120 - 130 Nm
- Zatažením za konec rukojeti odblokujete klíč a vyberte požadovaný utahovací moment
- Pokud se nepoužívá, nastavte utahovací moment na nejnižší hodnotu rozsahu momentového klíče



Vhodný pro pneuservis

006100125 **610L/5** 12"  
3.020 Kč **2.430 Kč**

Momentový klíč s rukojetí ve tvaru L a 5 přednastavenými hodnotami pro pravostranné dotahování, přesnost: ± 4%

- Nastavitelné hodnoty utahovacího momentu: 90 - 100 - 110 - 120 - 130 Nm
- Zatažením za konec rukojeti odblokujete klíč a vyberte požadovaný utahovací moment
- Pokud se nepoužívá, nastavte utahovací moment na nejnižší hodnotu rozsahu momentového klíče

# CE //665 12" 30"

Mechanický momentový klíč s digitálním zobrazením a oboustrannou ráčnou, pro pravostranné dotahování, přesnost momentu: ± 3%

- Reverzibilní ráčna
- LCD displej
- Snadno čitelná měření
- Jednotky měření: N · m, lbf.ft
- Připojení kalibračního zařízení
- Napájení: 1x CR1632 3V baterie (součástí dodávky)



UNI EN 26789 ISO 6789

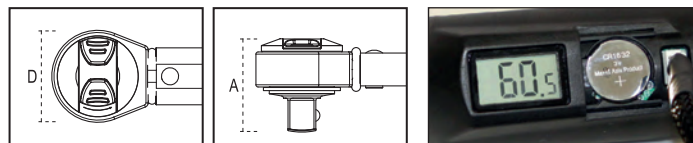

Rychlé a přesné digitální nastavení utahovacího momentu

006650100 **665/SW**  
431 Kč **370 Kč**

Přístroj pro kalibraci momentových klíčů 665

- Přístroj umožňuje kalibraci momentových klíčů BETA 665 s pomocí měřiče momentu BETA 680 a 682, aniž by byla nutná demontáž klíčů.
- Kalibrace je prováděna v několika bodech, aby se kompenzovalo nelineární chování pružiny.
- Je vybaven micro USB portem pro aktualizace firmwaru.



	Nm mm	■	D (mm)	A (mm)	L (mm)	g	006650006	Kč	Kč
665/6	10÷60	3/8	30	33	335	655	006650006	<del>4.240 Kč</del>	<b>3.340 Kč</b>
665/10	20÷100	3/8	30	33	375	725	006650010	<del>4.280 Kč</del>	<b>3.380 Kč</b>
665/10X	20÷100	1/2	30	37	375	725	006650011	<del>4.320 Kč</del>	<b>3.410 Kč</b>
665/20	40÷200	1/2	40	43	470	995	006650020	<del>4.730 Kč</del>	<b>3.740 Kč</b>
665/30	60÷330	1/2	40	43	590	1260	006650030	<del>5.480 Kč</del>	<b>4.320 Kč</b>

011690133 **1169BM/D3**  
1.745 Kč **1.455 Kč**

Sada 3 kleští, kombinované kleště, kleště s dlouhými čelistmi a štípací kleště



1166BM 160 mm

1150BM 180 mm

1082BM 160 mm



011690273 **1169GBM/D3**  
1.560 Kč **1.285 Kč**

Sada 3 kleští, kombinované kleště, kleště s dlouhými čelistmi a štípací kleště, dvoukomponentní rukojeti, průmyslová úprava



1082GBM 160 mm

1166GBM 160 mm

1150GBM 180 mm

011690014 **1169/D4**  
1.935 Kč **1.610 Kč**

Sada 4 kleští, kombinované kleště, kleště s dlouhými čelistmi, štípací kleště a SIKO kleště



1082 160 mm

1150 180 mm

1166 160 mm

1048 250 mm

010310000 **1031/S4**  
1.815 Kč **1.490 Kč**

Sada 4 kleští na pojistné kroužky

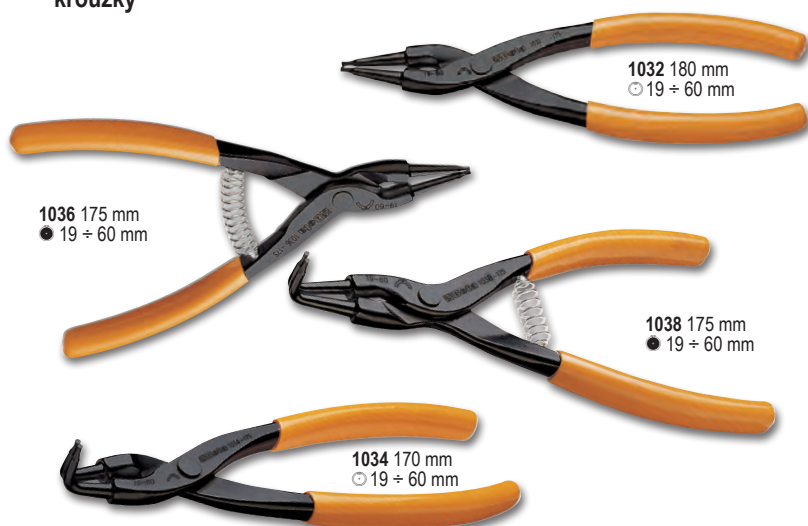

1032 180 mm  
● 19 ÷ 60 mm

1036 175 mm  
● 19 ÷ 60 mm

1038 175 mm  
● 19 ÷ 60 mm

1034 170 mm  
● 19 ÷ 60 mm

011500618 **1150HPC**  
1.179 Kč **952 Kč**

Kombinované kleště HYPERCUT s ostrím ze slinuté oceli M2

- Perleťově chromovaná povrchová úprava
- Dvoukomponentní rukojeti
- Decentralizovaný kolík umožňuje, aby byl bod otáčení blíže k bodu řezu a to zlepšuje pákový efekt.
- Dokonale zarovnané úzké čelisti s tenkým profilem zajišťují pevné uchopení a to i v místech s velmi omezeným prostorem.

**PATENTOVÁNO**



Tvrdoost ostří M2

**65HRC**

Střihové napětí - statická zkouška

**-73%**

Průměrná životnost ostří (test ISO 5744)

**+127%**



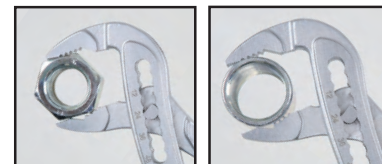

# // 1048

Stavitelné SIKO kleště

- protiskluzový PVC povrch na rukojetích
- 9-polohový model

010480010 **1048 175**  
~~512 Kč~~ **417 Kč**

L 175 mm	ø Max 32 mm	☞ Max 30 mm
----------	-------------	-------------

010480015 **1048 250**  
~~541 Kč~~ **445 Kč**

L 250 mm	ø Max 50 mm	☞ Max 48 mm
----------	-------------	-------------

010480020 **1048 300**  
~~841 Kč~~ **682 Kč**

L 300mm	ø Max 58 mm	☞ Max 56 mm
---------	-------------	-------------

010470240 **1047/240**  
~~752 Kč~~ **604 Kč**

Stavitelné SIKO kleště,  
 seřízení tlačítkem

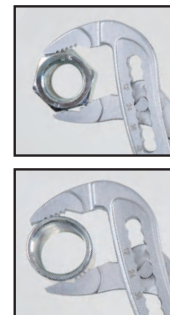

L 240 mm	ø Max 36 mm	☞ Max 32 mm
----------	-------------	-------------

# // 1052

Samosvorné kleště,  
 zaoblené čelisti

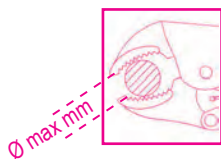

	L mm	ø Max mm	h g	☞	Kč
<b>1052/140</b>	140	22	175	010520014	<del>330 Kč</del> <b>275 Kč</b>
<b>1052/190</b>	190	36	360	010520019	<del>378 Kč</del> <b>314 Kč</b>
<b>1052/240</b>	240	42	590	010520024	<del>482 Kč</del> <b>399 Kč</b>
<b>1052/300</b>	300	55	900	010520030	<del>690 Kč</del> <b>556 Kč</b>

004370550 **437U/09**  
~~7.150 Kč~~ **5.540 Kč**

Sada pro opravy  
 poškozených závitů

- M5X0,8
- M6X1,0
- M8X1,25
- M10X1,5
- M12X1,75



☞ 370x230x55 mm

004370003 **437P**  
~~883 Kč~~ **707 Kč**

Závitník, pro opravy vnitřních a vnějších,  
 pravých a levých závitů

P 0,80÷3,00 mm



010090060 **1009L/DP-S2**  
~~1.250 Kč~~ **1.003 Kč**

Sada 2 extra dlouhých  
 kloubových kleští  
 s vroubkovanými čelistmi

L 340 mm



## 004120469 **412M/SP19** 1.485 Kč **1.196 Kč**

Sada 19 vybrušovaných vrtáků HSS AISI M2 s válcovou stopkou v pouzdře

Ø 1÷10 x 0,5 mm

R ≤ 850 N/mm<sup>2</sup>  
HV ≈ 820  
DIN 338



≡ 115x170x40 mm

## 004150440 **415CO/SP19A** 2.395 Kč **2.095 Kč**

Sada kobaltových vrtáků s válcovou stopkou, HSS-CO 5%

• Pro vrtání děr do nerez, legované oceli, litiny, měkké oceli, lehkých slitin

Ø 1÷10 x 0,5 mm

R ≤ 1400 N/mm<sup>2</sup>  
HV ≈ 850÷920  
DIN 338



≡ 115x170x40 mm

## 004120415 **412/SP25P** 2.250 Kč **1.815 Kč**

Sada 25 vybrušovaných vrtáků HSS s válcovou stopkou a lesklým povrchem

Ø 1÷13 x 0,5 mm

R ≤ 700 N/mm<sup>2</sup>  
HV ≈ 750÷820  
DIN 338



≡ 115x170x40 mm

## 004460060 **446/C110** 16.850 Kč **13.940 Kč**

Sada závitníků 430, 433 a závitnic 440, 440A, 441, 441A z chromové oceli, metrický závit a příslušenství v dřevěném pouzdře

435/0 444/1 436/1  
435/3 444/2



III	III	III	III
430 M mm	433 M mm	440/440A M mm	441/441A M mm
2x0,4	6x0,75 - 7x0,75	2x0,4	6x0,75 - 7x0,75
3x0,5	8x0,75 - 8x1	3x0,5	8x0,75 - 8x1
4x0,7	9x0,75 - 9x1	4x0,7	9x0,75 - 9x1
5x0,8	10x0,75 - 10x1	5x0,8	10x0,75 - 10x1
6x1	10x1,25 - 11x0,75	6x1	10x1,25 - 11x0,75
7x1	11x1 - 11x1,25	7x1	11x1 - 11x1,25
8x1,25	12x0,75 - 12x1	8x1,25	12x0,75 - 12x1
9x1,25	12x1,25 - 12x1,5	9x1,25	12x1,25 - 12x1,5
10x1,5	14x1 - 14x1,25	10x1,5	14x1 - 14x1,25
11x1,5	14x1,5 - 16x1	11x1,5	14x1,5 - 16x1
12x1,75	16x1,5 - 18x1,5	12x1,75	16x1,5 - 18x1,5
14x2		14x2	
16x2		16x2	

≡ 500x337x60 mm

## 004530107 **453C/C7** 5.350 Kč **4.540 Kč**

Sada 7 krátkých jádrových vrtáků HSS-G se stopkami Weldon

Ø 12-14-16-18-20-22  
+ vypichovák  
R ≤ 850 N/mm<sup>2</sup>



≡ 160x145x57 mm

## 004110197 **411/K7** 1.240 Kč **977 Kč**

Sada 7 víceúčelových vrtáků pro vrtání do všech materiálů, plně broušených, se spirálami ve tvaru U S broušeným břitem a inovativní geometrií

Ø 3÷10 mm  
HVA~1650  
HRC~40÷50

≡ 160x98x18 mm



## 004250600 **425E/SP3** 4.420 Kč **3.580 Kč**

Sada 3 stupňovitých vrtáků, HSS-G, zvýšená účinnost vrtání

Ø 4÷12 ; 4÷20 ;  
4÷30 mm  
R ≤ 800 N/mm<sup>2</sup>  
HV 820



≡ 110x150x40 mm



# NEW

## STAHOVÁK BETA 1517C

Dvou/třiramenné samosvorné stahovky pro vnější použití

Stahovák Beta 1517C se spoléhá na samosvorný mechanismus ramene spuštěný pružinou na příčniku. Tato funkce usnadňuje umístění a uzamčení stahováku na dílu a jeho vyjmutí. Po upevnění stahováku na místě lze ramena zajistit pomocí převlečné matice.

Příčnik má 4 sedla, která umožňují použití stahováku 1517C se 2 rameny - pro snadnější a rychlejší práci - a 3 rameny - pro větší pevnost.

Při překročení maximálního povoleného utahovacího momentu se střížný kolík na hlavě šroubu zlomí, čímž je stahovák chráněn před přetížením.

# 1517C

Kombinované 2-3 ramenné samosvorné stahovky

- Držák ramen s konfigurací pro použití 2 nebo 3 ramen.
- Současné otevírání ramen.
- Samosvorný efekt.
- Kolík proti přetížení stahováku.
- Velikost 2 s prodloužením šroubu (celková délka šroubu s prodloužením: 360 mm)



	A min+Max mm min+Max mm	L mm	L1 mm	● mm		Kč
<b>1517C/0</b>	12+140	145	250	18	015170500	<del>4.380 Kč</del> <b>3.520 Kč</b>
<b>1517C/1</b>	20+180	200	300	18	015170501	<del>5.380 Kč</del> <b>4.330 Kč</b>
<b>1517C/2</b>	30+280	270	300	18	015170502	<del>6.670 Kč</del> <b>5.360 Kč</b>

# 1502

Dvouramenné univerzální stahovky s rychlým nastavením a aretací ramen

Specifikace:

- Pro vnitřní i vnější použití
- Ramena lze pohybovat podél příčniku
- Ramena jsou zajištěna pomocí mechanismu rychloupínací páky



	A min+Max mm	A1 min+Max mm	L mm	L1 mm	● mm		Kč
<b>1502/0</b>	40+90	80+130	100	166	17	015020000	<del>2.440 Kč</del> <b>1.970 Kč</b>
<b>1502/1</b>	50+130	90+170	100	166	17	015020001	<del>2.660 Kč</del> <b>2.135 Kč</b>
<b>1502/2</b>	65+150	115+210	150	247	22	015020002	<del>4.230 Kč</del> <b>3.400 Kč</b>
<b>1502/3</b>	65+190	125+260	150	247	22	015020003	<del>4.660 Kč</del> <b>3.760 Kč</b>
<b>1502/4</b>	70+235	170+335	200	321	27	015020004	<del>8.030 Kč</del> <b>6.460 Kč</b>

# 015450011 1545/C5M

~~9.750 Kč~~ **7.640 Kč**

Vytahovák 1542/1 s 5 stahovky 1544

	A mm	C mm
1544/1	9+12	0,80
1544/2	13+17	1,15
1544/3	16+21	1,70
1544/4	20+25	1,65
1544/5	25+30	2,00

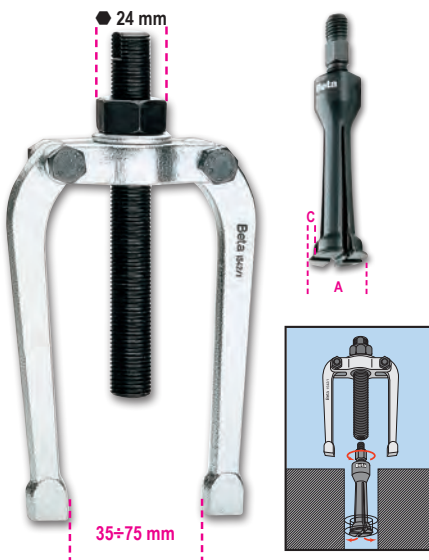

# 014300105 1430/S5

~~486 Kč~~ **391 Kč**

Sada 5 kuželových vytahováků na zlomené šrouby a čepy, vyrobených z kalené oceli v pouzdře

1430/1-1430/2-1430/3  
1430/4-1430/5



265x180x45 mm

110x150x40 mm

000310420 **31BM/D6**  
~~2.185 Kč~~ **1.735 Kč**

Sada 6 ks vyrážeců s rukojetí  
 Plné využití, přesný úder  
 Ø 2-3-4-5-6-8 mm

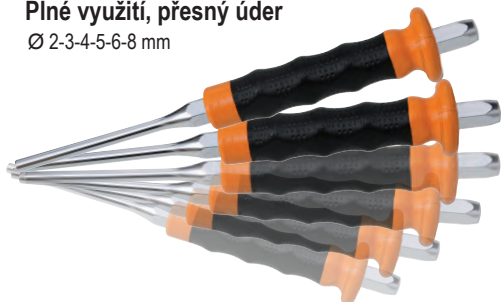

000320160 **32AU**  
~~1.020 Kč~~ **797 Kč**

Automatický důlčík



## //1370

Zámečnická kladiva s dřevěnou násadou

UNI 7778 DIN 1041

	g	g		Kč
<b>1370/300</b>	300	439	013700053	<del>274 Kč</del> <b>223 Kč</b>
<b>1370/500</b>	500	669	013700055	<del>331 Kč</del> <b>268 Kč</b>
<b>1370/800</b>	800	949	013700058	<del>391 Kč</del> <b>314 Kč</b>
<b>1370/1000</b>	1000	1180	013700060	<del>472 Kč</del> <b>381 Kč</b>
<b>1370/1500</b>	1500	1722	013700065	<del>494 Kč</del> <b>399 Kč</b>
<b>1370/2000</b>	2000	2181	013700070	<del>559 Kč</del> <b>453 Kč</b>



## //1370T

Kladiva pro mechaniky se sklolaminátovou násadou

	g	g		Kč
<b>1370T/300</b>	300	452	013700630	<del>368 Kč</del> <b>306 Kč</b>
<b>1370T/500</b>	500	663	013700650	<del>425 Kč</del> <b>352 Kč</b>
<b>1370T/800</b>	800	1017	013700680	<del>458 Kč</del> <b>381 Kč</b>
<b>1370T/1000</b>	1000	1279	013700700	<del>558 Kč</del> <b>460 Kč</b>
<b>1370T/1500</b>	1500	1740	013700750	<del>579 Kč</del> <b>481 Kč</b>



## //1390

Palička s měkkým čelem, dřevěná násada

UNI 7784

	Ø mm	g		Kč
<b>1390/22</b>	22	134	013900022	<del>367 Kč</del> <b>296 Kč</b>
<b>1390/28</b>	28	230	013900028	<del>456 Kč</del> <b>365 Kč</b>
<b>1390/35</b>	35	365	013900035	<del>629 Kč</del> <b>507 Kč</b>
<b>1390/45</b>	45	698	013900045	<del>989 Kč</del> <b>797 Kč</b>
<b>1390/60</b>	60	1462	013900060	<del>1.690 Kč</del> <b>1.365 Kč</b>





**NEW**

016970030 **1697 30**  
5.110 Kč **4.120 Kč**

CE IP55

**Křížový samonivelační laser,  
30 metrů, zelený paprsek,  
s magnetickou základnou a držákem na zeď,  
v pouzdře**

TECHNICKÁ SPECIFIKACE:

- samonivelační kříž
- samonivelační funkci lze vypnout pro ruční použití
- laserová dioda 515 Nm, třída 2
- pracovní rozsah: 30 m
- přesnost:  $\pm 1$  mm na 5 m
- samonivelační rozsah:  $3^\circ \pm 0.5^\circ$
- vyrobeno z ABS a protiskluzové gummy
- 1/4" čtyřhran samec
- 2xAA baterie
- životnost baterie: 4 hodiny



320x230x90 mm

ZÁKLADNA:

- 1 magnetická základna pro individuální a kombinované použití, 1/4" čtyřhran samec
- 1 nastavitelný utahovací držák pro několik dřevěných a kovových profilů (pro použití v kombinaci s magnetickou základnou)
- rychlé horizontální a vertikální zarovnání v úhlu  $90^\circ$



016930020 **1693 20**  
2.570 Kč **2.095 Kč**

**20 m**

IP54  
CE

**80 m**

**Laserový měřič  
vzdálenosti, 20 m**

MĚŘENÍ:

- měření jedné vzdálenosti
- nepřetržitě měření nebo minimální měření

Funkce automatického vypnutí

TECHNICKÉ ÚDAJE

Rozsah měření:  
0,05 ÷ 80m (0,2ft ÷ 66ft)  
Výběr jednotek: m, in, ft  
Přesnost měření:  
 $\pm 1,5$ mm ( $\pm 0,06$ palce)  
Třída laseru: 2  
Baterie: AAA 2x1,5V



100 mm  
23 mm  
36 mm



115 mm  
29 mm  
48 mm

016930080 **1693M 80**  
3.980 Kč **3.250 Kč**

**Laserový multifunkční měřič vzdálenosti,  
80 m**

MĚŘENÍ:

- měření jedné vzdálenosti
- nepřetržitě měření nebo minimální měření

FUNKCE:

- sčítání/odčítání
- měření plochy
- měření objemu
- nepřímé měření (Pythagorovo měření)
- měření sklonu

Funkce automatického vypnutí

Pouzdro z měkké  
tkaniny (součástí balení)  
Životnost baterie: až 4 000 měření

TECHNICKÉ ÚDAJE

Rozsah měření: 0,05 ÷ 80m (0,2 ft÷ 229ft)  
Výběr jednotek: m, in, ft  
Přesnost měření:  $\pm 1,5$ mm ( $\pm 0,06$ palce)  
Třída laseru: 2  
Max. počet uložených hodnot: 99  
Baterie: AAA 2x1,5V



# //1650

Posuvné měřítko vyrobeno z kalené nerezové oceli v koženém obalu

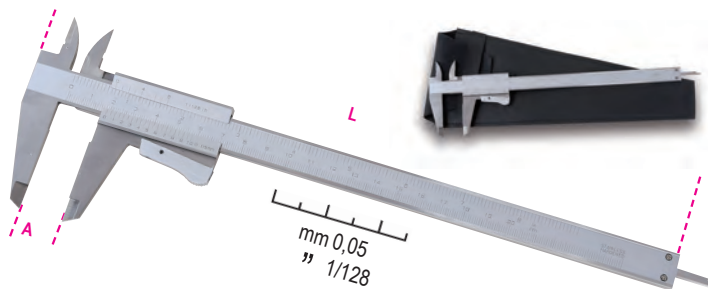

DIN 862

UNI EN ISO 13385-1

A MAX 150 mm L 225 mm

016500001 **1650/150**  
1.220 Kč **965 Kč**

A MAX 200 mm L 290 mm

016500002 **1650/200**  
1.630 Kč **1.300 Kč**

# //363

Klíče na trubky pro vysoké namáhání vyrobeny z lehké slitiny



	L m	Ø (")	Ø (mm)		Kč	
<b>363 350</b>	350	2" gas	60	003630035	<del>1.104 Kč</del>	<b>900 Kč</b>
<b>363 450</b>	450	2 1/2" gas	76	003630045	<del>1.480 Kč</del>	<b>1.196 Kč</b>
<b>363 600</b>	600	3" gas	90	003630060	<del>2.720 Kč</del>	<b>2.185 Kč</b>
<b>363 900</b>	900	5" gas	140	003630090	<del>4.300 Kč</del>	<b>3.460 Kč</b>

# // 017500100 **1750KG10**

~~3.770 Kč~~ **3.040 Kč**

Páková mazací pistole, 10 kg, s vysokotlakou hadicí, 2 m

kompletní s otočnou koncovkou, zamezující zaškrcení hadice  
tělo z hliníkového odlitku s kontrolním ventilem

3 rozdílné úrovně tlaku:

- 4 g u 275 bar
- 7 g u 206 bar
- 9 g u 137 bar



# // 003420030 **342**

~~1.001 Kč~~ **797 Kč**

Nůžky s ráčnou pro plastové trubky



Ø 0-42 mm  
1 5/8"

# // 017500500 **1750**

~~827 Kč~~ **641 Kč**

Mazací lis ovládaný páčkou



**550 Bar**



018600255 **1860RG**

1.124 Kč **900 Kč**

**Nastavitelný magnetický úhelník, 30°÷270°**

Ideální pro trubky a rovné povrchy, síla magnetu je 15 kg, součástí balení je inbusový klíč pro nastavení úhlů a kolík pro nastavení úhlů 30°; 45°; 90°/270° a 180°. Se šestihrannou dírou usnadňující oddělení magnetu od kovu

**30° ÷ 270°**



**15 kg**



018600290 **1860EI**

688 Kč **553 Kč**

**Magnetický úhelník, 90°, pro vnitřní a venkovní úhly**

Ideální pro uzamykání trubkových nebo plochých dílů, magnetická síla 18 kg, s úkosy pro úhly 30° a 60°, se šestihrannou dírou usnadňující oddělení magnetu od kovu



**90°**



**18 kg**

018600210 **1860SQ**

1.690 Kč **1.340 Kč**

**Magnetický úhelník, 45°/90°**

- Ideální pro trubky a rovné povrchy
- Síla magnetu 27 kg
- Nevyžaduje baterie, vypínač zapnout/vypnout ovládá vnitřní magnety
- Snadnější odstraňování kovových třísek při vypnutí vnitřních magnetů

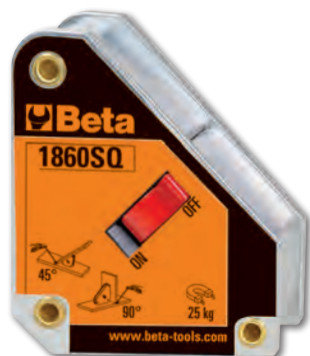

**25 kg**

**45°/90°**



**-20 ÷ +600°C**



IP54 CE

017600710 **1760/TMC**  
19.040 Kč **14.790 Kč**

**Infračervená kompaktní termokamera pro bezkontaktní měření teploty, vhodná pro použití ve stavebnictví, strojírenství, elektroinstalaci a topení**

- LCD TFT displej, 2", 240x320
- senzor, 32x32 pixelů
- přijímací frekvence 7Hz
- tepelná citlivost <347mK
- automatická detekce teplého-studeného místa
- kamera pro pořizování snímků ve formátu BMP (max. 100 obrázků)
- nastavitelná emisivita
- napájení: 3 alkalické AAA baterie
- USB rozhraní
- IP54
- teplotní rozsah: -20°C ÷ +600°C
- infračervené pásmo: 6,5 x 14um
- sloučení viditelného a infračerveného obrazu je optimalizované pro vzdálenost: 0,5; 1; 2m
- funkce alarmu, volba přijatelné maximální a minimální teploty

018270100 **1827/K**

4.130 Kč **3.320 Kč**

**Plynová páječka se 7 doplňky v pouzdře s pěnovou podstavou z měkkého polyetylenu**

- Výkon: od 30 W do 125 W
- Teplota může být nastavena mezi 250 °C a 500 °C
- Regulátor plynu
- Čas nastartování: 15 sekund
- Nádrž obsahuje plyn pro 120 minutovou non-stop operaci
- Průhledná nádrž pro zjištění úrovně plynu
- Může být dočerpáno butanem



070420001 **7042LCD**3.700 Kč **2.890 Kč**

Samostmívací kukla, pro svařování elektrod;  
MIG/MAG; TIG a plazma. Solární napájení a lithiové  
baterie pro výjimečnou životnost LCD filtru

- Velikost oka filtru: 98x43 mm
- Ztmavování: DIN 9-13, externě nastavitelné
- UV/IR ochrana
- Ztmavení za: 1/25000 s
- Zesvětlení za: 0,25-1 s
- Nastavitelná ztmavovací citlivost a zpoždění
- Automatické zapnutí/vypnutí
- Úprava pro broušení
- Optimalizovaný tvar pro lepší dýchání

070410001 **7041LCD/4S**5.480 Kč **4.150 Kč**

Samostmívací svářečská LCD kukla, pro svařování  
elektrod; MIG / MAG; TIG a plazma. 4 senzory  
s filtrem TRUE COLOR napájení solárními  
čládky a lithiovými bateriemi pro vynikající  
životnost LCD filtru

- Velikost oka filtru: 98x80 mm
- Rozsah stmívání: 5 ÷ 8,5 / 9-13, interně nastavitelný
- UV/IR ochrana: DIN16
- Stmívací čas: 1/25000 s
- Zesvětlení stavitelné: 0,1-2,0 s
- Nastavitelná citlivost stmívání a zesvětlení
- Automatické zapnutí/vypnutí
- Funkce broušení
- Indikátor vybití baterie
- Ergonomický design, lehká, dobře vyvážená
- S nastavovací maticí

070430001 **7043**1.890 Kč **1.455 Kč**

Samostmívací LCD kukla pro svařování  
elektrodami, MIG/MAG, TIG a plazmou.  
Solární napájení.

- Velikost oka filtru: 92x43 mm
- Zatemňovací stínidlo DIN 9-13, externě nastavitelné
- UV / IR ochrana
- Stmívací čas: 1/15000 s
- Zesvětlení stavitelné: 0.1-1.0 s
- Nastavitelná citlivost stmívání a zesvětlení
- Automatické zapnutí/vypnutí
- Funkce broušení
- Tvar je optimalizovaný tak, aby usnadnil dýchání





018520175 **1852R1750**  
30.130 Kč **24.180 Kč**

**Přenosný indukční ohřivač**

- zahřívá a uvolňuje šrouby, náboje a ložiska bez použití otevřeného ohně
- umožňuje zahřátí jakéhokoliv typu feromagnetického kovu

**MAXIMÁLNÍ BEZPEČNOST BEZ POUŽITÍ OTEVŘENÉHO OHNĚ**

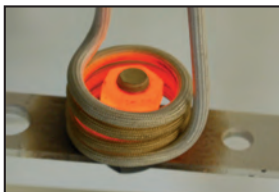

480x370x130 mm



**Technická data:**

- vstupní napětí: 230V AC, 50/60 Hz
- vstupní proud: max. 7,5A
- výkon max. 1.75 kW

**VÝHODY:**

- 1 - Úspora času: rychlé, extrémně přesné zahřátí
- 2 - Požární bezpečnost: nevytváří otevřený oheň, maximální bezpečnost obsluhy
- 3 - Funkčnost: může být provozováno jednou rukou, jednoduchá výměna spirál

**Standardní vybavení:**

- dvě přední spirály, Ø 19 a 26 mm, pro uvolnění matic
- jedna plochá spirála pro zahřívání povrchu
- jedna pružná spirála, délka 800 mm
- dodáváno v plastovém kufříku

**MOŽNÉ POUŽITÍ**

- Automobilový průmysl
- Průmyslová údržba
- Letecký průmysl
- Letní průmysl
- Petrochemický průmysl

017600020 **1760/RMS**  
5.590 Kč **4.720 Kč**

**Průmyslový digitální multimetr přesný a robustní, v 6 mm tvarovaném plášti, s protiskluzovou vnější pryžovou částí odolnou proti nárazům**

- Ochrana proti vodě IP67
- Ochrana do 1000 V
- Chráněné příводы
- Automatické nastavení rozsahu
- Velký displej s přímým odečtem, osvětlený, modrý
- Teplotní sonda typu K (součást dodávky)
- Automatické vypínání
- Pryžová podstava svorek pro zvýšený komfort obsluhy
- Dvojitě izolované svorky, 1000 V, 1 m dlouhé
- Dodává se v měkkém pouzdrě
- CAT IV 600V/ CAT III 1000V
- Skutečná efektivní hodnota TRUE RMS



	Měřený Rozsah	Základní Přesnost
AC/DC napětí	110mV - 600V ±0.8%	- ±2% rdg
AC/DC proud 1	10µA - 10A ±1.5%	- ±2% rdg
Odpor	110Ω - 40MΩ ±1.2%	- ±2.5% rdg
Kapacita	11nF - 40mF ±5%	- ±10% rdg (až do 11mF)
Frekvence	1100Hz - 110 MHz ±1.2%	- ±1.5% rdg
Teplota	-32°C - +1000°C ±3%	- ±5% rdg
Dioda	3V dc ±10% rdg	
Test plynulosti	<30 Ω	

011490010 **1149F**  
308 Kč **247 Kč**

**Samonastavitelné odizolovací kleště se štípačem drátu**



0,2÷6 mm<sup>2</sup>

**1740B**

**Kompaktní robustní nýtovací kleště**

- Optimalizovaný pákový převod pro lepší kompaktnost a ovladatelnost.
- Pojistný nýt 3 čelistí pro dokonalý úchyt.
- Nastavitelná hlava pro vytahování nýtu při pohybech 2 až 5 noh.

**3 ČELISTI: VYLEPŠENÝ ÚCHYT**



L 330 mm



2,4÷4,8 mm oceli

017400280 **1740B 280**  
1.300 Kč **1.029 Kč**



2,4÷6,4 mm oceli

017400330 **1740B 330**  
1.465 Kč **1.158 Kč**

S NÁDRŽÍ

016090101 **1609B**  
6.340 Kč **5.110 Kč**

**Mechanické lemovací kleště**

- Pro neizolované měděné svorky, 10÷120 mm<sup>2</sup>
- Protiskluzová pryžová rukojeť
- Vnitřní kolík průřezu „H“ pro bezkonkurenční hladkost děrovačů
- Vyrobeno z leštěné oceli



10÷120 mm<sup>2</sup>



L 600 mm

017410000 **1741B**  
~~710 Kč~~ **586 Kč**

Nýtovací kleště  
 se 4 výměnnými koncovkami

ø mm	2,4	3,2	4	4,8	5
hliník	•	•	•	•	•
ocel	•	•	•	•	•
neruzová ocel	•	•	•		



L 250 mm

017410450 **1741U**  
~~822 Kč~~ **656 Kč**

Ultra kompaktní nýtovací kleště  
 s nastavitelnou silou a  
 4 výměnnými koncovkami

ø mm	2,4	3	3,2	4	4,8
hliník	•	•	•	•	•
ocel	•	•	•	•	
neruzová ocel	•	•	•	•	



3 čelisti:  
 vylepšený  
 úchyt



L 200 mm

017490005 **1749AC**  
~~741 Kč~~ **602 Kč**

Vysokotlaká pistole na chemická pojiva



230 mm  
 STANDARD Ø 50 mm

017490010 **1749A**  
~~777 Kč~~ **617 Kč**

Lepicí pistole, profesionální model  
 hliníková trubka



018700220 **1870I**  
~~4.940 Kč~~ **3.940 Kč**

Vysavač na mokré a suché vysávání  
 s bubnem z nerezové oceli, 20 l

TECHNICKÁ SPECIFIKACE

- jednostupňový by-pass motor
- napětí: 230/240 V
- frekvence: 50/60 Hz
- max. výkon: 1.200 W
- průtok vzduchu: 58 l/s.
- max. sací tlak: 190 mbar
- max. kapacita bubnu: 20 l, vyrobený z nerezové oceli
- akustické emise: <70 dB (A)
- délka kabelu: 5 m

STANDARDNÍ PŘÍSLUŠENSTVÍ Ø 36 mm

- 1 vlnitá hadice s ergonomickou rukojetí a odvodušněním
- 2 tvrdé prodlužovací trubice
- 1 víceúčelový kartáč na podlahy a tekutiny
- 1 plochá hubice
- 1 papírový sáček



**NEW**

FILTRAČNÍ SYSTÉMY

- 1 povrchová vzduchová filtrační náplň 1900 cm<sup>2</sup>-jmen. 12 µm
- 1 protipěnový filtr PPI 45/PPI 30



# //1833...

Inspekční LED svítidla s vysokým jasnem, vyrobená z eloxovaného hliníku, až 500 lumenů

- nastavitelné zaostření
- nastavitelné 2 intenzity jasu
- baterie: 2xAAA (není součástí balení)
- IP66



výdrž baterie  
10.0 h - L 150 mm

018330002 **1833 S**  
729 Kč **576 Kč**



výdrž baterie  
7.5 h - L 162 mm

018330003 **1833 M**  
914 Kč **720 Kč**



výdrž baterie  
8.5 h - L 196 mm

018330004 **1833 L**  
1.565 Kč **1.250 Kč**



výdrž baterie  
22 h - L 300 mm

018330005 **1833 XL**  
1.955 Kč **1.545 Kč**



L 370 mm

018380221 **1838SLIM**  
1.199 Kč **952 Kč**

Tenká dobíjecí kloubová 3-LED svítidla

- trojí svícení
- přední: 100/200 lumenů/ zadní: 180 lumenů/ bodové (hlava): 80 lumenů
- magnetická základna
- kompletní s nabíječkou (100-240V / 50-60Hz)
- doba nabíjení: 2.5h
- životnost baterie: 2-4h/ bodové 3h



018380400 **1838AM**  
2.095 Kč **1.685 Kč**

Dobíjecí a kloubová LED inspekční lampa, se 2 typy svícení, otočná o 180°, s otočnou magnetickou základnou a háčkem

- 2 typy svícení: přední světlo: LED COB, 60-700 lumenů, lze nastavit potenciometrem bodové světlo (v horní části): LED SMD, 120 lumenů, vypínač ON-OFF
- Dobíjecí lithium-iontová baterie 3,6V 2.600mAh
- Port USB-C
- Dodáváno s nabíječkou 100-240V/50-60Hz
- Doba nabíjení: 4h
- Životnost baterie: přední světlo: 2.5-16h bodové světlo: 10h
- 3-LED indikátor stavu baterie

- Kloubová a otočná o 180° (± 90° ve srovnání s osou)
- Magnetická základna (s neodymovým magnetem), otočná o 90°
- Otočný háček



**NEW**



L 405 mm



018380300 **1838FLASH**  
1.340 Kč **5.570 Kč**



Nabíjecí mimořádně kompaktní bodové světlo navržené tak, aby nabídlo co možná nejlepší řešení pro každý způsob použití

- IP65 - bez externího zdroje napájení
- Dvojitá svítivost: 650 / 300 lumenů
- Lithium polymer baterie 7.4 V 4000 mAh

**ÚČINNÉ POHOTOVOSTNÍ OSVĚTLENÍ:**

s maximálním světelným tokem 720 lumenů, při provozu na obě baterie a s kabelem je vždy připraveno k použití.

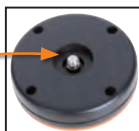

85x100x155 mm



018380122 **1838S**

~~1.705 Kč~~ **1.365 Kč**

**Dobíjecí kloubová LED svítilna, až 700 lumenů**

- lze otáčet o 180°
- dvojitý svícení, přední a bodové (hlava)
- 700 lumenů/bodové 200 lumenů
- protiskluzové gumové tělo
- dvojitý houpačí hák
- magnety na základně a zadní straně pro lepší nastavitelnost
- kompletní s nabíječkou (100-240V / 50-60Hz)
- doba nabíjení: 4h
- životnost baterie: 2-7h

200 LUMEN

700 LUMEN



018380010 **1838COB**

~~1.955 Kč~~ **1.490 Kč**

**Kompaktní dobíjecí montážní svítilna s ultra jasnými LED. Lithiová polymerová baterie**

- Kompaktní tělo vyrobené z protiskluzové pryže
- Závěsný háček
- Magnetická základna otočná o 180°
- S nabíječkou 100-240Vac / 50-60Hz
- 100/200 lumenů; SPOT 75 lumenů
- Provozní doba: 6h / 3h; SPOT 4h
- Doba nabíjení: 3 hodiny
- IP65

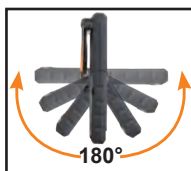

200 LUMEN

75 LUMEN

018360050 **1836A**

~~1.037 Kč~~ **836 Kč**

**LED čelová svítilna, dvojitá svítivost, s bezkontaktním ON/OFF senzorem**

- 120/65 lumenů
- IP56
- Baterie: 3xAAA součástí balení

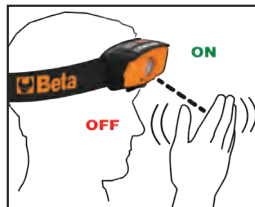

120 LUMEN



**1837C**



**Dobíjecí LED stavební reflektor**

- 3 možnosti nastavení jasu
- Nabíječka baterií: vstup: 100-240V AC - 50/60 Hz; výstup: 15V 1,5A
- Doba nabíjení: 4 hodiny
- 3-LED indikátor nabíjení
- Může se otáčet až o 180°
- IP65
- IK07



**500/1000/2100 lumenů**

018370210 **1837C/2100**

~~3.490 Kč~~ **2.570 Kč**

2100 LUMEN



**1100/2200/4300 lumenů**

018370430 **1837C/4300**

~~4.840 Kč~~ **3.870 Kč**

4300 LUMEN



018380111 **1838/11LED**

~~3.020 Kč~~ **2.380 Kč**

**Dobíjecí inspekční lampa s ultravelkou svítivostí LED, lithium polymerová baterie**

- Kompaktní tělo vyrobeno z protiskluzové pryže
- S nabíjecí stanicí, 110-230Vac
- S vysokým rozptylem světla LED



320 LUMEN



<20%





NEW

018380270 **1838E**  
3.590 Kč **2.880 Kč**

**Dobíjecí LED lampa pod kapotu**

- Trojnásobná emise světla: 500/1000/2000 lumenů
- Možnost otáčení o 360°
- Nastavitelná délka: 116 ± 188 cm
- Hliníková
- Protiskluzové gumové háky
- Nabíjení USB-C
- Dodává se s nabíječkou baterií vstup: 100-240V ~ 50/60Hz výstup: DC 5V - 2000 mA



- 2 režimy nabíjení: nabíjení přes USB port lampy nabíjení přes USB port interní baterie

018380271 **1838E-BT**  
1.042 Kč **810 Kč**

**Dobíjecí baterie s USB-C portem pro lampu pod kapotou 1838E**

- Li-Ion 3,6V
- DC 5V - 2000 mA



018370450 **1837M**  
5.260 Kč **4.230 Kč**

**Dobíjecí reflektor LED COLOR MATCH, pro vizuální kontrolu barev, vysoký index podání barev (CRI 96+), až 2000 lumenů**

- 3 úrovně nastavení jasu: 500/1 000/2 000 lumenů
- CRI (index podání barev): 96+
- CCT (teplota barev): 2700K/ 3500K/ 4500K/ 5500K/ 6500K
- Nabíječka baterií: vstup: 100-240V AC - 50/60Hz; výstup: 15V 1.5A
- Konektor pro rychlé uvolnění nabíjení
- Doba nabíjení: 3.5 hod.
- Výdrž baterie: 8/4/2 hod.
- Indikátor nabíjení
- Tlačítko a indikátor teploty barev LED
- Tlačítko a indikátor jasu LED
- Může se otáčet až o 180°
- IP65
- IK07



**96 CRI+**



220x225x70 mm

**NOVÁ KOMPLEXNÍ ŘADA NAVIJÁKŮ**

Beta byla navržena a vyvinuta s cílem uspokojit požadavky všech profesionálů. Vysoce odolná pružina zajišťuje pozoruhodnou trvanlivost a bezkonkurenční hladkost posuvu. Bubny vyrobené ze silného polypropylenu mají jedinečnou odolnost proti nárazům. Navijákový mechanismus lze deaktivovat, aby zůstal kabel vytažený. Každý naviják je dodáván s držákem otočným o 180° pro montáž na stěnu a přídatným rychloupínacím držákem pro rychlé připojení a odpojení od držáku na stěnu.

NAVIJÁKY S HADICÍ  
Lze je použít i na vodu

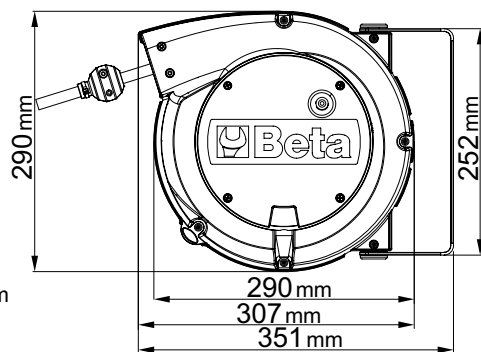
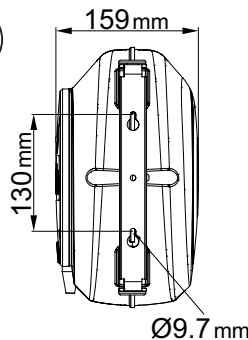

- Délka kabelu vyčnívajícího z navijáku je 1 m
- Navijákový mechanismus lze deaktivovat, aby zůstal kabel vytažený
- Délka stočeného kabelu je 15 m



018420821 **1842 15-H05/LED**  
6.640 Kč **5.340 Kč**

**Automatický naviják s elektrickým kabelem a LED inspekční lampou, 100-240Vac**

- S 230/12V bezpečnostním trafem
- Kabel H05VV-F 2x1.0 mm<sup>2</sup>



018440315 **1844 15-H05**  
3.950 Kč **3.180 Kč**

**Automatický naviják s elektrickým kabelem 3Gx1.5 mm<sup>2</sup>**

- Kabel 3Gx1.5 mm<sup>2</sup>
- Tepelná ochrana
- Max. zatížení v navinutém stavu: 1500W (230V-20°C)
- Max. zatížení v rozvinutém stavu: 2500W (230V-20°C)



018440316 **1844 15-H05/SCK**  
4.630 Kč **3.720 Kč**

**Automatický naviják s elektrickým kabelem 3Gx1.5 mm<sup>2</sup> a zásuvkou SCHUKO**

- Elektrický kabel 3Gx1.5 mm<sup>2</sup>
- Tepelná ochrana
- Max. zatížení v navinutém stavu: 1500W (230V-20°C)
- Max. zatížení v rozvinutém stavu: 2500W (230V-20°C)

012730851 **1273MQ/D6**   
 1.275 Kč **1.029 Kč**

Sada 6 izolovaných šroubováků

1274MQ 3x100-4x100-5,5x125 mm  
1272MQ PH0x60-PH1x80-PH2x100 mm



EN 60900



012730606 **1273MQF/D6**   
 1.405 Kč **1.132 Kč**

Sada 6 izolovaných úzkých šroubováků

1274MQ/F 0.5x3,5x100 - 0.8x4,5x100 -  
1x5,5x125 - 1.2x6,5x150 mm  
1272MQ/F PH1x4.5x80- PH2x6x100 mm



EN 60900



011690143 **1169MQ/D2**   
 1.780 Kč **1.415 Kč**

Sada 2 izolovaných kleští, kombinované a štípací kleště



EN 60900

1082MQ 160 mm

1150MQ 180 mm



009140054 **914MQ-A/S4**   
 1.230 Kč **990 Kč**

Sada šestihřanných 3/8" hlavíc vyrobených ze speciálních technopolymérů na bázi polyamidu



EN 60900

Ø mm	max (Nm)
8	6
10	9
13	20
17	30

Pro použití s momentovým klíčem

011280101 **1128MQ**   
 950 Kč **759 Kč**

Nůžky pro elektrikáře, bříty z nerezové oceli, s mikrozuby

IEC 60900

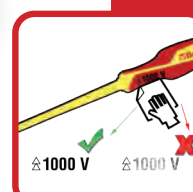
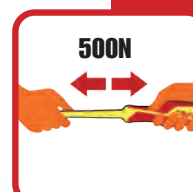



017600025 1760/OHM

17.030 Kč 13.430 Kč



Zkoušečka izolace při vysokém napětí - megaohmmetr - s integrovaným multimetrem



CAT. IV 600V  
CAT. III 1000V

**Měřicí rozsah**  
AC/DC napětí: 50mV - 1000V  
AC/DC proud: 0.01µA - 10A  
Odpor: 0.01Ω - 50MΩ  
Meg OHM: 0.01 - 5000MΩ  
Kapacita: 5nF - 10mF  
Frekvence: 50Hz - 100 MHz  
Teplota: -50 °C - +1350 °C  
Test diod: 3V dc  
Test plynulosti: <30 Ω

**Přesnost**  
±0.06% - ±0.1% rdg  
±0.5% - ±1% rdg  
±0.2% - ±2% rdg  
±4% rdg. max. proud 1mA  
±1.5% - ±3% rdg  
±0.02% - ±0.1% rdg  
±0.5% rdg

021150332 2115PL-MQ32

20.720 Kč 16.640 Kč

sada 32 ks izolovaného nářadí pro hybridní vozidla, v plastovém boxu s pěnovou podestou



△ 1000 V

Počet kusů/Popis

- 1 1/2" obousměrná ráčna
- 1 jednoduché očkové klíče 10-12 mm
- 1 magnetický držák bitů, izolovaný 1/4"
- 10 sada 10 bitů s magnetickým držákem bitů  
○ T7-T8-T9-T10-T15-T20-T25-T27-T30-T40
- 7 šestihřanné objímky ○ 8-10-12-13-14-17-19 mm
- 1 prodlužovací tyče s 1/2" čtyřhranným adaptérem 125mm
- 1 prodlužovací tyče s 1/2" čtyřhranným adaptérem 250mm
- 1 kleště síkovky, krokový posun 250mm
- 1 kombinované kleště 1000V = 180mm
- 1 velmi dlouhé zahnuté ploché kleště = 160mm
- 2 šroubováky na šrouby s křížovou hlavou Phillips® 1000V  
● 4.5X80-6X100mm
- 3 šroubováky na drážkované šrouby bez hlavy, 1000V ●  
3X100-4X100-5.5X125
- 1 izolační rukavice z latexu G2
- 1 kuffík s nářadím, dlouhá řada, vyrobená z plastu,

Beta N.

059880400 5988VHB-MQ/A

50.370 Kč 40.900 Kč

Sada 66 kusů nářadí v pěnových podestách pro údržbu elektrických a hybridních automobilů



Počet kusů/Popis

- 12 Jednoduché otevřené klíče, 1000V 7-8-10-11-12-13-14-15-16-17-19-22 mm
- 12 jednoduché očkové klíče 7-8-10-11-12-13-14-15-16-17-19-22 mm
- 4 inbusová hlavice ○ 4-5-6-8 mm
- 11 12-ti hranné hlavice ○ 7-8-10-11-12-13-14-15-16-17-19 mm
- 6 hlavice Torx® ○ T15-T20-T25-T27-T30-T40
- 2 Hlavice XZN® ○ 8-10 mm
- 1 3/8" prodloužení 125 mm
- 1 3/8" prodloužení 250 mm
- 1 3/8" adaptér, rukojeť tvaru T
- 1 ráčna 3/8"
- 1 nůžky pro elektrikáře, břity z nerezové oceli, s mikrozuby
- 1 kleště síkovky, krokový posun 250 mm
- 1 diagonální štípací kleště 1000V ≙ 160 mm
- 1 kombinované kleště 1000V = 180 mm
- 1 kleště s velmi dlouhými plochými čelistmi = 160 mm
- 1 velmi dlouhé zahnuté ploché kleště = 160 mm
- 4 izolované křížové šroubováky, 1000V  
● PH0x60 - PH1x80 - PH2x100 - PH3x150 mm
- 4 izolované ploché šroubováky, 1000V  
● 2,5x75 - 3x100 - 4x100 - 5,5x125 mm
- 1 Nůž na odizolování kabelů, izolovaný

Beta N.	TR
52MQ	M49
89MQ	M49
910MQ/PE	M108
910MQ/B	M108
910MQ/TX	M108
910MQ/XZN	M108
910MQ/21	M108
910MQ/22	M108
910MQ/T	M108
910MQ/55	M108
1128MQ	M161
1048MQ	M161
1082MQ	M161
1150MQ	M161
1162MQ	M161
1164MQ	M161
1272MQ	M161
1274MQ	M161
1777MQ/U	M161

020010154 2001/BZ24 MQ

5.960 Kč 4.780 Kč

Taška se zapínáním na zip a sadou 24 kusů nářadí pro elektrikáře

NEW



380x290x60 mm



Počet kusů/Popis

- 1 nůžky pro elektrikáře, rovné břity
- 1 kombinované kleště 1000V = 180 mm
- 5 očkoploché klíče 8-10-13-17-19 mm
- 3 ploché šroubováky 1000V 3x100
- 3 křížové šroubováky Phillips® 1000V  
PH0x60 - PH1x80 - PH2x100 mm
- 9 zahnutých zástrčných inbusových klíčů s kuličkou  
○ 1,5-2-2,5-3-4-5-6-8-10 mm
- 1 šitový zkoušecí šroubovák ●
- 1 diagonální štípací kleště 1000V ≙ 160 mm

Beta N.
1128BMX
1150MQ
42
1274MQ
1272MQ
96BP/SC9
1253
1082MQ

24

15

27

M49

M161

M108

## NOVÁ PERSPEKTIVA

Abychom mohli inovovat naše nůžky pro elektrikáře, pozorovali jsme každodenní práci uživatelů. Udělali jsme z nich univerzální nástroj, který splňuje 4 hlavní funkce.

### Stříhání

rychlé a ostré, pro kabely do 50 mm<sup>2</sup>, s drážkou pro stříhání kabelů a ostřím s mikroozubením.

### Odizolování

citlivý kolík proti uvolnění umožňuje přesné odizolování i nejtenčích kabelů.

### Krimpování

bezpečné a odolné, pro trubkové koncovky.

### Zahlobení

jedinečný frézovací profil umožňuje přesné a úhledné zahlobení otvorů v krabicích a skříních.



011280095 **1128FXS**

549 Kč **453 Kč**

Nůžky pro elektrikáře s broušenými vnějšími hranami čepele, rovné čepele z nerezové oceli, s mikroozubením, drážkou pro štípání kabelů a krimpovacími kleštěmi pro trubkové svorky

- Kloubové pouzdro s háčkem
- Rukojeti z dvoukomponentního materiálu
- Protiskluzový kolík
- Broušené vnější hrany čepele jsou navrženy pro zvětšení otvorů v plastu od 13 do 21 mm.



011280088 **1128BAX**

598 Kč **491 Kč**

Dvojčinné elektrikářské nůžky, s ozubeným profilem v

DLC-povrstvené nerezové oceli

- Vysoká tvrdost povrchu ostří (odolnost vůči odření a opotřebení)
- Nízký koeficient tření (hladký chod a nepřilnavost)
- Vystředěný kolík s ochranou proti ztrátě
- Velká rukojeť se žlábkem pro přidržení trubkoviny
- S plastovým obalem
- Profil ozubení: navržené pro zvětšování děr v plastu, od průměru 13mm do 25mm.

+ TVRDŠÍ  
- MĚNĚ TŘENÍ



DLC pokovení: DLC (carbon podobný diamantu)

je inovativní karbonová povrchová úprava: vysoká tvrdost a nízký koeficient tření vyplývá ze současné přítomnosti karbonu ve formě grafitu, a diamantu.



017260050 **1726BM**

944 Kč **733 Kč**

Pila na kov

se systémem rychlého uvolnění pilového listu

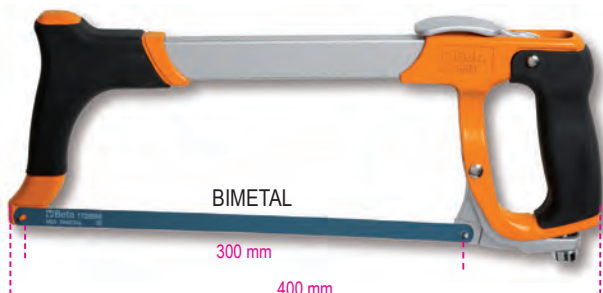

017780088 **1778P**

699 Kč **561 Kč**

Zavírací nůž s čepelemi z nerezové oceli, rukojeť z hliníku a s tlačítkem pro otevření • v pouzdře



017780080 **1778SOS**

497 Kč **412 Kč**

Servisní nůž do auta s kladivem na proražení skla a řezákem na bezpečnostní pásy, v pouzdře

- s klipem a látkovým pouzdrem s poutkem
- rukojeť z eloxovaného hliníku
- bezpečnostní zámek čepele



017710050 **1771BM**

399 Kč **298 Kč**

Odlamovací nůž 18mm s 6 čepelemi



017720040 **1772M**

359 Kč **291 Kč**

Bezpečnostní vysunovací nůž s trapézovou čepelemi, 3 čepele

Čepele se zatahuje pomocí automatického pružinového mechanismu

- hliníkové tělo
- zásobník čepeleli v rukojeti



NASTAVITELNÁ  
HLOUBKA ŘEZU: 5-25 MM





SILIC SPRAY

097292040 **9729**  
~~114 Kč~~ **91 Kč**

### Silikonový sprej

Silikonové mazivo a oddělovač. Vhodný pro mazání plastových, gumových a kovových částí. Chrání před korozi. Uvolňovací a antiadhezivní prostředek pro formování plastů a gumy. Antistatický pro pracovní desky. Vodotěsný, chrání před vlhkostí a korozi. Chrání elektrické obvody. Lze použít k leštění dřeva, plastů a gumy. Bez rozpouštědel.



MULTI GREASE

097202040 **9720**  
~~140 Kč~~ **112 Kč**

### Víceúčelové mazivo

Obzvláště užitečné pro mazání řetězů, ozubených kol a pohyblivých kovových částí, jakož i kloubů, zámků a čepů. Odolné vůči tření a počasí. Vysoce odolný vůči vysokým teplotám (až do 210 °C). Vysoce přílnavý. Nestéká.



LUBRIBETA UNIVERSAL

### 7-v-1 víceúčelové odblokovací mazivo

1. Odblokování
2. Mazání
3. Čistící prostředek, odmaštění
4. Ochrana proti rzi
5. Deoxidace elektrických kontaktů
6. Vodotěsný
7. Nemrzoucí



097102040 **9710**  
~~175 Kč~~ **139 Kč**

CUTTING OIL

097382040 **9738**  
~~125 Kč~~ **99 Kč**

### Řezný olej

Vysoce mazací a ochranný. Vhodný pro frézování, řezání závitů, vrtání a ruční i automatické obráběcí stroje. Vysoce odolný vůči oxidaci. Vodou omyvatelný. Bez rozpouštědel.



ZINC 98%

097522040 **9752**  
~~152 Kč~~ **121 Kč**

### Čistý zinek

Díky vysokému krytí je ideální pro zinkování železných dílů. Vysoce přílnavý, vytváří elastický film velmi světlé barvy, podobný zárověmu zinkování. Obzvláště odolný vůči oxidaci, ořezu a povětrnostním vlivům. Lze přelakovat. Nestéká.



**9802M**

### Lepidlo na zajišťování šroubů-středněpevnosti

Ideální pro zajištění součástí podléhajících pravidelné údržbě, ložisek a pouzder. Umožňuje demontáž ručním náradím.

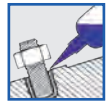

		Kč
20 ml	098022002	<del>205 Kč</del> <b>162 Kč</b>
50 ml	098022005	<del>345 Kč</del> <b>250 Kč</b>

RED SEAL

098412020 **9841R**  
~~456 Kč~~ **373 Kč**

Červený tmel odolný vysokým teplotám, s pohodlným dávkovačem tlaku (tlakové balení)

Odolává teplotám do 300 °C.



BLACK SEAL

098412120 **9841N**  
~~486 Kč~~ **399 Kč**

Černý tmel odolný vysokým teplotám, s pohodlným dávkovačem tlaku (tlakové balení)

Odolává teplotám do 240 °C.



**9803H**

### Lepidlo na zajišťování šroubů-vysokopevnosti

Ideální pro trvalé zajištění dílů, které nevyžadují následnou demontáž a pro pasivované kovové povrchy, včetně mosazi, hliníku a nerezové oceli. Neumožňuje demontáž ručním náradím.

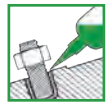

		Kč
20 ml	098032002	<del>205 Kč</del> <b>162 Kč</b>
50 ml	098032005	<del>345 Kč</del> <b>250 Kč</b>

NEW

5 gr  
098510500 **9851 T5**  
~~110 Kč~~ **89 Kč**

### Větrňové lepidlo pro konstrukční spoje

Specifikace:

- Na bázi ethylkyanoakrylátu
- Pro lepení široké škály materiálů, včetně kovů, plastů, kůže, dřeva a několik dalších typů podkladů, ať už ve vzájemné kombinaci nebo odděleně
- Lepí rychle



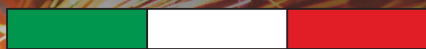

## 330 Řada Twin Cut PLUS

Řezné kotouče na uhlíkovou a nerezovou ocel  
Zmenšená tloušťka kotoučů umožňuje rychlejší řezání.  
Extrémně výkonné kotouče.

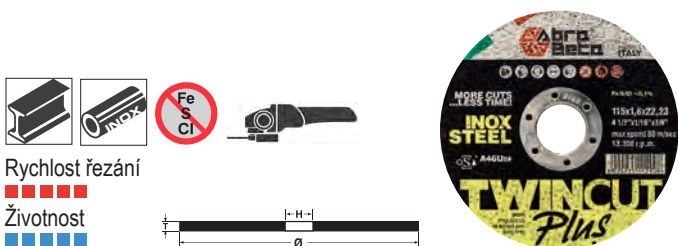

Rychlost řezání



Životnost



Průměr Ø mm	Tloušťka T mm	Otvor H mm	Specifikace		Počet ks v balení	Kč
115	1,0	22,23	A46 T41	000330115	50	<del>20 Kč</del> <b>17 Kč</b>
125	1,0	22,23	A46 T41	000330125	50	<del>22 Kč</del> <b>19 Kč</b>
230	2,0	22,23	A46 T41	000330230	25	<del>64 Kč</del> <b>57 Kč</b>

## 121 Řada PLATINUM

Radiální zirkonové lamelové kotouče se stopkou  
Určeno pro zpracování oceli a neželezných kovů



S=6mm

Ø mm	Výška H mm	Zrnitost		Počet ks v balení	Kč
30	20	P 40	001213246	25	<del>54 Kč</del> <b>49 Kč</b>
30	20	P 60	001213266	25	<del>54 Kč</del> <b>49 Kč</b>
30	20	P 80	001213286	25	<del>54 Kč</del> <b>49 Kč</b>
50	30	P 40	001215346	25	<del>72 Kč</del> <b>64 Kč</b>
50	30	P 60	001215366	25	<del>72 Kč</del> <b>64 Kč</b>
50	30	P 80	001215386	25	<del>75 Kč</del> <b>68 Kč</b>
60	30	P 40	001216346	25	<del>86 Kč</del> <b>77 Kč</b>
60	30	P 60	001216366	25	<del>86 Kč</del> <b>77 Kč</b>
60	30	P 80	001216386	25	<del>89 Kč</del> <b>80 Kč</b>
80	30	P 60	001218366	25	<del>114 Kč</del> <b>103 Kč</b>

## 115 Řada DIAMOND

Keramické brusné lamelové kotouče s polyesterovým podkladem  
Určeno pro velmi intenzivní broušení uhlíkových ocelí, svařů a tvrdých slitin.

Podklad je pokryt chladicí kapalinou, aby se zabránilo přehřátí pracovní plochy



Plachý profil, talíř ze skelného vlákna.

Průměr Ø mm	Otvor H mm	Zrnitost		Počet ks v balení	Kč
125	22,23	P 40	001151104	20	<del>129 Kč</del> <b>116 Kč</b>
125	22,23	P 60	001151106	20	<del>129 Kč</del> <b>116 Kč</b>

Kuželový profil, talíř ze skelného vlákna.

Průměr Ø mm	Otvor H mm	Zrnitost		Počet ks v balení	Kč
125	22,23	P 40	001152104	20	<del>129 Kč</del> <b>116 Kč</b>
125	22,23	P 60	001152106	20	<del>129 Kč</del> <b>116 Kč</b>

## 122 Řada DIAMOND

Radiální lamelové kotouče se stopkou, plátno z keramického brusiva  
Určeno pro velmi intenzivní broušení uhlíkových ocelí, svařů a tvrdých slitin.

Podklad je pokryt chladicí kapalinou, aby se zabránilo přehřátí pracovní plochy



S=6mm

Ø mm	Výška H mm	Zrnitost		Počet ks v balení	Kč
30	20	P 40	001223246	25	<del>64 Kč</del> <b>57 Kč</b>
30	20	P 60	001223266	25	<del>64 Kč</del> <b>57 Kč</b>
40	30	P 40	001224346	25	<del>73 Kč</del> <b>65 Kč</b>
40	30	P 60	001224366	25	<del>75 Kč</del> <b>67 Kč</b>
50	30	P 40	001225346	25	<del>85 Kč</del> <b>77 Kč</b>
50	30	P 60	001225366	25	<del>85 Kč</del> <b>77 Kč</b>
60	30	P 40	001226346	25	<del>99 Kč</del> <b>90 Kč</b>
60	30	P 60	001226366	25	<del>99 Kč</del> <b>90 Kč</b>



# 10508 Řada PLATINUM

## Odvětrávané lamelové kotouče

Určeno pro broušení uhlíkové oceli, nerezové oceli a neželezných kovů.

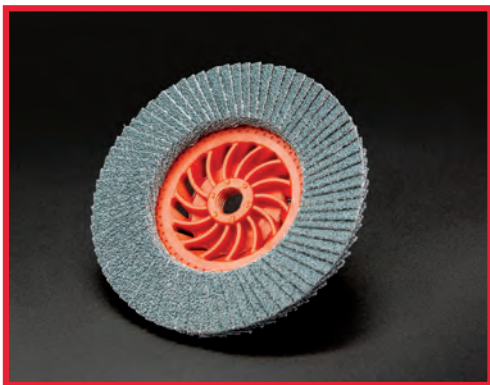

Větrací otvory shromažďují vzduch, který cirkuluje a ochlazuje opracovávaný materiál a lamely.



Montážní otvor se závitem M14 umožňuje rychlou výměnu brusného kotouče bez použití nářadí

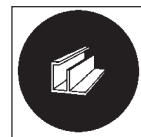
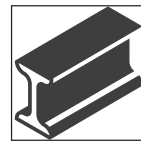

Kuželový profil, plastový talíř

Průměr Ø mm	Otvor H mm	Zrnitost		Počet ks v balení	Kč
<b>125</b>	M14 mm	P 40	001050804	20	<del>105 Kč</del> <b>95 Kč</b>
<b>125</b>	M14 mm	P 60	001050806	20	<del>105 Kč</del> <b>95 Kč</b>
<b>125</b>	M14 mm	P 80	001050808	20	<del>105 Kč</del> <b>95 Kč</b>
<b>125</b>	M14 mm	P 120	001050812	20	<del>105 Kč</del> <b>95 Kč</b>





# NOVÁ ŘADA ÚHLOVÝCH BRUSEK ZNAČKY BETA

Síla, spolehlivost a odolnost, to jsou tři hlavní znaky nové řady, která se rovněž zaměřuje na maximální bezpečnost a snadné profesionální použití.

## • Vynikající výkon:

- Silný, polymery spojovaný motor odolný proti opotřebení
- Ventilace zajišťuje optimální chlazení a chrání před vniknutím prachu

## • Jedinečná bezpečnost obsluhy:

- Uzamykání vřetena pro rychlou výměnu kotoučů
- Ochrana před náhodným spuštěním
- Hladký start omezující vysoký přívod proudu při spuštění

## • Jedinečný komfort a snadná manipulace:

- Protiskluzová ergonomická rukojeť pro lepší úchop

Snižovaná hlava umožňující práci na nepřístupných místech

Kabel, který se nezamotává a je dlouhý minimálně 4 m, pro snadší pohyb  
Přídavnou rukojeť lze připevnit z obou stran

Dostupné pro kotouče s průměrem 115/125/230 mm, jmenovitý absorbovaný výkon od 750 do 2 400 W.

**NEW**

019560011 1956 115-750W **750W**  
1.290 Kč 1.029 Kč

### Úhlová bruska pro kotouče s Ø 115 mm

- Ideální pro řezání, broušení, zdršňování
- Silný motor (750 W)
- Protiskluzová ergonomická rukojeť pro vyšší komfort a bezpečnost
- Snižovaná hlava umožňující práci na nepřístupných místech
- Velice lehká (váží méně než 1,8 kg)
- Ochrana před náhodným spuštěním
- Přídavnou rukojeť lze připevnit z obou stran



#### Technické údaje

- Absorbovaný výkon: 750 W
- Napětí: 220-240 V / 50 Hz
- Průměr kotouče (kotouč není součástí): 115 mm
- Volnoběžné otáčky: 11 000 ot./min.
- Závit nástrojového vřetena: M14
- Délka nezamotávajícího se kabelu: 4 m
- Hmotnost: 1,8 kg

019560125 1956 125-1400W **1400W**  
2.520 Kč 2.005 Kč

### Úhlová bruska pro kotouče s Ø 125 mm

- Ideální pro řezání, broušení, zdršňování
- Silný motor (1400 W) – proměnlivé otáčky
- Protiskluzová ergonomická rukojeť pro vyšší komfort a bezpečnost
- Snižovaná hlava umožňující práci na nepřístupných místech
- Ochrana před náhodným spuštěním
- Přídavnou rukojeť lze připevnit z obou stran



#### Technické údaje

- Absorbovaný výkon: 1 400 W
- Napětí: 220-240 V / 50 Hz
- Průměr kotouče (kotouč není součástí): 125/115 mm
- Volnoběžné otáčky: 3 000-10 000 ot./min.
- Závit nástrojového vřetena: M14
- Délka nezamotávajícího se kabelu: 4 m
- Hmotnost: 2,5 kg

019560230 1956 230-2400W **2400W**  
3.390 Kč 2.700 Kč

### Úhlová bruska pro kotouče s Ø 230 mm

- Ideální pro složité řezání a broušení
- Silný motor (2 400 W)
- Protiskluzová ergonomická rukojeť pro vyšší komfort a bezpečnost
- Ochrana před náhodným spuštěním
- Funkce měkkého startu pro hladký start a omezující vysoký přívod proudu při spuštění



#### Technické údaje

- Absorbovaný výkon: 2 400 W
- Napětí: 220-240 V / 50 Hz
- Průměr kotouče (kotouč není součástí): 230 mm
- Volnoběžné otáčky: 6 500 ot./min.
- Závit nástrojového vřetena: M14
- Délka nezamotávajícího se kabelu: 4 m
- Hmotnost: 5,8 kg



018980004 **1898/K40**   
 91.560 Kč **73.570 Kč**

**Nádrž s vyhřívanou kapalinou a bakteriemi pro ruční čištění mechanických prvků**  
 žádná likvidace tekutin!

- efektivní a šetrné k životnímu prostředí
- Eliminuje náklady na likvidaci rozpouštědel nebo uhlovodíků
- Použití ekologického čisticího prostředku Beta na bázi enzymů a bakterií umožňuje odstranění zbytků oleje z mechanických částí a jejich likvidaci
- Enzymatická funkce pomáhá oddělit mastnou část od špinavé pevné části; bakterie přeměňují tuto část na oxid uhličitý a vodu, čímž umožňují regeneraci čisticího prostředku

ZARÍZENÍ:

- dlouhý štětinový kartáč a spojovací potrubí
- funkce ovládní z pravé a levé strany
- děrovaná mřížka z nerezové oceli
- kola s brzdami
- deska s displejem pro vizualizaci provozní teploty a pro varování příliš nízké teploty

**PŘÍSLUŠENSTVÍ VČETNĚ:**

- 2x20l balení ekologického tekutého čisticího prostředku
- a 2 balení bakterií



**EFEKTIVNÍ A ŠETRNÉ  
 K ŽIVOTNÍMU PROSTŘEDÍ**

**TECHNICKÁ DATA**

Max. kapacita čerpadla	10 l/min
Objem nádrže	40 l
Provozní teplota	+5°C ÷ +40°C
Hmotnost	50 kg (je-li prázdný)

**POZOR!**

Země, kde je produkt 1898/K40 schválen k distribuci: Rakousko, Belgie, Francie (od roku 2021), Maďarsko, Itálie, Nizozemsko, Polsko, Portugalsko, Španělsko a Velká Británie.

**1895** 

**Ultrazvuková čistící nádrž**

**se speciální odvzdušňovací funkcí**

- Ultrazvukové čištění spoléhá na zahřívání tekutiny tak, aby efektivně očistila náhradní díly a kovové součásti obecně (vstříkovační, karburátory, ventily atp.)
- Digitální displej pro výběr teploty a doby čištění
- Dva čistící režimy: "jemný" a "normální"
- Pro normální čištění, použijte vodu o teplotě 50-60 °C
- Pro více přesné čištění, přidejte nehořlavý čisticí prostředek určený pro ultrazvukové nádrže
- Použití odvzdušňovacího módu urychlí uvolnění vzduchu napříč nádrží, a tím zvyšuje efektivnost ultrazvukového čištění.



**1895 6**

**1895 13**

**1895 27**

Kapacita nádrže		13 l	27 l
Vypouštěcí kohoutek	✓	✓	✓
Napájení	150 W	300 W	500 W
Zahřívací napájení	300 W	400 W	500 W
Rozsah teplot	0÷80°C	0÷80°C	0÷80°C
Rozsah doby čištění	0-99 minut	0-99 minut	0-99 minut
Frekvence	40 kHz	40 kHz	40 kHz
Zdroj napájení	220/230V	220/230V	220/230V
Rozměry	330x180x310 mm	350x325x320 mm	530x330x380 mm

018950060 **1895 6 L**  
 14.180 Kč **11.240 Kč**

018950130 **1895 13 L**  
 22.310 Kč **17.770 Kč**

018950270 **1895 27 L**  
 31.530 Kč **25.080 Kč**

014980480 **1498/12**  
11.830 Kč **10.290 Kč**

### Přenosný automobilový startér, 12 V

TECHNICKÁ DATA:

- Startovací proud 2200A
- Obsahuje popruh na rameno
- Těsněná olověná baterie s kyselinou, jednotný elektrolyt typu (AGM)



014980126 **1498/16A**  
9.210 Kč **7.430 Kč**

### Elektronická víceúčelová nabíječka baterií, 12-24V

- podsvícený grafický displej
- max. nabíjecí proud: 16A, nepřetržitý
- nabíjení a údržba nabíjení
- chráněno proti přepólování a zkratům
- 9 nabíjecích kroků
- plovoucí systém
- SHOW ROOM funkce (13,8V - 12A)
- SUPPLY funkce (14V - 12A)
- funkce úspory paměti (13,8V - 12A)
- funkce obnovy baterie
- držák svorky
- sklopné upevnění háčky
- dodávané příslušenství: kabel se svorkou, kabel s oky



**16A**



TECHNICKÁ DATA

Napájení: 220-240V

Výkon: 240W

Nabíjecí proud: 4-16A

Typy baterií: Agm - Wet - Lithium

(LiFePo4)

Nabíjecí kapacita: 5-360 Ah

Údržba: 5-550 Ah

Výstupní napětí: 12-24V

Minimální napětí baterie: 0,8 V

Stupeň ochrany: IP20

017600008 **1760DGT/2**

### Digitální přenosný automobilový multimetr s 2-kanálovým osciloskopem a generátorem průběhu



199 mm  
40 mm  
98 mm



#### SPECIFIKACE MULTIMETRU

Horizontální

Šířka pásma: 40MHz

Vzorkovací frekvenční rozsah: 250MSa/s (jednokanálový) - 125MSa/s (dvojkanálový)

Rozsah SEC/DIV: 5ns/div ÷ 500s/div 1,2,5 sekvence

Vertikální

Rozsah VOLTS/DIV: 10 mV/div ÷ 10V/div a BNC vstup

Volitelný analog, limit šířky pásma, typický: 20MHz

Nízkofrekvenční odezva (-3 dB): ≤ 10 Hz a BNC

Přesnost získaná stejnosměrným proudem: ± 3% pro

normální nebo střední režim snímání, 10 V/div ÷ 10 mV/div

Spoušť

Typ: Edge

Režim: automatický, normální, single

Sklon: stoupající, klesající, stoupající a klesající

Zdroj: CH1, CH2

Vstup

Spojování: DC, AC nebo GND

Podporované faktory útlumu sondy: 1X, 10X, 100X, 1000X

Generátor libovolných průběhů

Frekvence vln: Sinus (1Hz ÷ 25MHz), čtverec (1Hz ÷ 10MHz),

rampa (1Hz ÷ 1MHz), EXP (1Hz ÷ 5MHz)

Šířka: 2,5Vpp (50Ω) - 5Vpp (vysoká impedance)

Výstupní impedance: 50Ω

#### Obsah sady:

- Količky multimetru
- 2 BNC svorky pro osciloskop
- Špička sondy pro osciloskop (1X a 10X)
- Nabíječka baterie
- Nylonový obal

#### TECHNICKÁ DATA

Displej	2,8" barva TFT
Rozlišení	320 x 240 pixelů
Napájení	100V-240V AC, 50Hz-60Hz; DC INPUT 5V DC-2A
Baterie	2 x 2600 mAh

#### SPECIFIKACE MULTIMETRU

Test: napětí, proudu, odporu, kapacity,

diody a zapnuto-vypnuto

Max. napětí: 600V DC

Max. proud: 10A DC

Max. odpor: 40MOHM

Max. kapacita: 100uF



NEW

014970180 **1497TE**

~~494 Kč~~ **394 Kč**

**Kleště na odpojení elektrických konektorů**  
extrémně tenké čelisti umožňují uvolnit svorky bez poškození konektorů

L mm	A Max mm	Ø mm
215	63	4



014970200 **1497/C23**

~~4.600 Kč~~ **3.700 Kč**

**Sada 23 nástrojů na rozpojování elektrických konektorů**



440x250x70 mm

014970300 **1497/C94**

~~7.830 Kč~~ **6.300 Kč**

**Sada 94 automobilových zkušebních konektorů pro použití s hlavními diagnostickými nástroji**

**Obsah sady:**

- 2 předřezávací závitníky
- 2 potenciometry
- 2 výstražné kontrolky
- 2 konektory SRS
- 2 krokodýlkové svorky
- 2 jehlovité sondy
- 2 bodce
- 2 dvojité banánkové konektory
- 4 jednoduché banánkové konektory
- 24 plochých svorek s vnějším závitem 0,6÷6 mm
- 12 kulatých svorek s vnějším závitem 1,6÷3,9 mm
- 24 plochých svorek s vnitřním závitem 0,6÷6 mm
- 12 kulatých svorek s vnitřním závitem 1,6÷3,9 mm



430x390x100 mm

**KOMPLETNÍ S 2 T-ZÁVITNÍKY**

017600000 **1760PA/AC-DC**

~~7.050 Kč~~ **5.620 Kč**

**Amperometrická svorka a digitální multimetr**

**SPECIFIKACE**

DC napětí: 0.1mV ÷ 600V  
AC napětí: 0.1mV ÷ 600V  
AC proud: 0.01A ÷ 1000A  
DC proud: 0.01A ÷ 1000A  
Odpor: 0.1Ω ÷ 40MΩ  
Kapacita: 0.001nF ÷ 40 μF  
Frekvence: 0.001kHz ÷ 4kHz  
Teplota: -40°C ÷ 1000 °C  
-40°F ÷ 1832°F  
Zdroj: 1 9V baterie



**500°C**

017600350 **1760/IR500**

~~3.270 Kč~~ **2.610 Kč**

**Digitální infračervený teploměr s dvojitým laserovým zaměřovacím systémem**

**TECHNICKÁ DATA**

Teplotní rozsah: -50 ÷ 500 °C (-22 ÷ +932 °F)  
Rozlišení displeje: 0,1°C (0,1 °F)  
Žářívost: nastavitelná 0,1 ÷ 1  
Přesnost: -50 °C ÷ +20 °C (+/- 3 °C); 20 ÷ 500 °C (+/- 2% nebo 2 °C)  
Optické rozlišení (D: S): 12: 1  
Automatické vypnutí: cca 10 sekund  
Provozní teplota: 0 °C ÷ 50 °C  
Skladovací teplota: -20 °C ÷ 60 °C  
Napájení: 1 - 9V baterie

014980014 **1498LT/12-24**  
36.330 Kč **29.250 Kč**



## VHODNÉ PRO POUŽITÍ NA OSOBNÍCH, UŽITKOVÝCH A NÁKLADNÍCH VOZIDLECH

Přenosný vysoce výkonný ultralehký startér, 12-24 V vhodný pro použití na osobních, užitkových a nákladních vozidlech

Mikroprocesor poskytuje celkovou ochranu proti:

- přepólování
- zkratu
- nesprávnému napětí
- přetížení
- vybití
- přebíjení
- přehřátí



**AŽ 10.000 A  
PŘI HMOTNOSTI 5 KG!**



### TECHNICKÁ DATA

- provozní napětí: 12/24V
- trvalý proud: 2000/1000 A
- maximální startovací proud: 5000/2500 A
- maximální proud: 10000/5000 A
- proud svorky: 1000 A
- průřez kabelu: 25mm<sup>2</sup>
- automatické napájení: 4 Amp
- funkce ochrany paměti
- rozměry: 350x240x140 mm



délka kabelu 160 cm



**NEW**

014980012 **1498LT/12**  
17.790 Kč **14.330 Kč**



## Kompaktní, vysoce výkonný startér

Provozní napětí	12V
Stojnosměrný proud:	800A
Maximální náběhový proud	2000A
Maximální hodnota proudu	4000A
Délka vodiče	500 mm
Typ akumulátoru:	4komorový LifePo4
Paměťový efekt:	Ano
Rozměry	260x135x72 mm
Dodává se s nabíječkou 12 V 1,3A	



**4000A**

**HMOTNOST  
MÉNĚ NEŽ  
2,5 KG!**



014980000 **1498MN/12**  
7.310 Kč **5.880 Kč**



## Přenosný motocyklový nouzový startér

3 funkce v 1:

- startér
- bateriová nabíječka pro elektronické zařízení (tablety, smartphone atp.)
- vysoce jasná LED svítilna



240x185x60 mm



Spouštěcí proud	600A
Výstup USB	5V 1A-2A
Rozměry	190x85x35 mm
Startovací výstup	12 V



014980490 **1498/24**  
23.180 Kč **20.190 Kč**



**Přenosný startér automobilů a komerčních vozidel, 12-24 V**

TECHNICKÁ DATA:

- Startovací proud 4200A (12V) - 2100A (24V)
- Obsahuje popruh na rameno
- Těsněná olověná baterie s kyselinou, jednotný elektrolyt typu (AGM)



017600170 **1760/RSE**  
9.690 Kč **7.790 Kč**



**Detektor signálů**

Provádí diagnostiku jednotlivých částí elektrického systému a vyžaduje pouze přivedení sondy do blízkosti testované části.

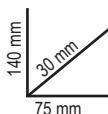

V systémech s elektromechanickými/elektronickými součástmi řízeními řídicí jednotkou umožňuje tento nástroj kontrolovat, zda:

- je řídicí jednotka napájena a plní svou řídicí funkci

- jsou kabely připojující řídicí jednotku k části účinné
- část elektroniky pracuje - není testovaná část odpojena
- není část zkratována



014980401 **1498TB/12-24**  
13.660 Kč **10.960 Kč**



**Digitální tester baterií, 12V, a analyzátor startovacího/nabíjecího systému, 12-24V**

- umožňuje přezkoušení následujících dílů: baterie, alternátoru (chytrého i normálního) a startéru, zvlnění diod a kontrolu podvozku
- vybavený softwarem pro tisk testu z PC
- podsvícený displej
- kompaktní nárazuvzdorný rám
- software v 10-ti jazycích
- sada pro připojení k mini tiskárně (volitelné příslušenství, Beta 1498ST/TB)



435x320x100 mm



aplikace	zkouška baterie 12V - Test nabíjení z alternátoru, 12-24V - Test startéru
provozní rozsah	100-2000 CCA
referenční standardy	CCA, SAE, DIN, EN, IEC, JIS
podpora baterií	PB, WET, GEL, AGM, AGM FLAT, EFB
voltmetr	9V-36V
délka kabelu	1600 mm
jazyky	Italština, angličtina, francouzština, němčina, španělština, polština, rumunština, holandsština, švédština a finština
balení obsahuje	USB kabel a software

018990010 **1899A-DPF/FAP**

25.340 Kč **20.190 Kč**



### Stroj na čištění systému DPF/FAP®

Lze použít speciální čisticí prostředky na pravidelné vyčištění a obnovu systémů DPF a FAP® poškozených od usazenin sazí a popela.

Výsledky lze zkontrolovat vlastní diagnostikou, což umožňuje stanovit hmotnost sazí a diferenční tlak v naftovém filtru pevných částic před a po provedení čištění.



- Dodáváno s:
- 1 2 m přívodní hadici
  - 1 rychlospojka+hadicovou tryskou pro hadice diferenciálního senzoru
  - 1 spojka M18x1.5 pro připojení na hadici pro přímé připojení k lambda sondě
  - 1 prodlužovací hadici
  - 1 DPF/FAP® stříkácí tryskou
  - 1 magnetickým držákem na trubku
  - 1 DPF/FAP® hadici s nastavovací kabelovou průchodkou plus spojkou M14/16/18 mm pro připojení lambda sond
- Technická specifikace:
- provozní napětí: 12 V
  - délka napájecího kabelu: 3,9 m
  - objem nádrže: 1 l



**NEW**

017670100 **1767B**

2.980 Kč **2.405 Kč**

**NEW**

### Sada pro zablokování pedálu a volantu

Mechanismus nastavení spouště zajišťuje přesné nastavení při udržování akcelerace vozidla



490x285x95 mm

014650010 **1465**

24.170 Kč **19.450 Kč**



### Tester účinnosti motoru

TECHNICKÁ DATA  
Provozní napětí: 12V DC (akumulátor vozidla)  
Rozměry: 140x75x30 mm  
Délka kabelu svorky: 1300 mm

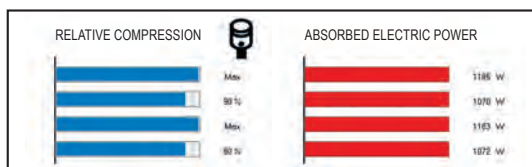

**TESTOVÁNÍ  
KOMPRESÍ  
TRVÁ JEN NĚKOLIK  
SEKUND!**

Krok 1	výpočet otáček motoru
Krok 2	testování směru napětí baterie během každé otáčky
Krok 3	zobrazení absorbovaného výkonu a komprese vypočtené pomocí spouštěcí operace pro každý píst
Krok 4	testování nabití a účinnosti baterie

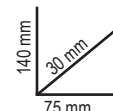



009600510 **960AD/TP2**  
8.790 Kč **7.360 Kč**

Sada adaptérů pro položku 960TP v plastovém pouzdřein plastic case

Obsah:  
maketa injektoru - maketa žhavicí svíčky  
adaptér na zapalovací svíčky -  
adaptér na olejové víčko  
spojka benzinového vstřikování  
set náhradního těsnění

430x310x50 mm



1464T

014640050 **1464T**  
16.310 Kč **13.120 Kč**

Digitální tester tlaku a komprese

SPECIFIKACE

- 5" dotyková obrazovka
- dobíjecí polymer lithium baterie
- komplet se senzorem 80 barů (pro nízký tlak) a USB kabelem



014640377 **1464IC-RK**  
3.630 Kč **2.920 Kč**

Univerzální maketa vstřikovací sady pro osobní automobily, nákladní automobily, lodní motory a zemědělské stroje

Dodáváno s položkou 1464IC

200x110x30mm



1464T

014640300 **1464CBD**  
14.260 Kč **11.470 Kč**

Komplexní sada adaptérů pro testování tlaku u benzinových a naftových motorů pomocí testeru 1464T

Umožňuje připojení k motoru a testování tlaku benzínu a nafty pomocí testeru 1464T

Obsah:

- 8 maket zapalovacích svíček se zpětnou klapkou
- 44 maket žhavicích svíček se zpětnou klapkou
- 1 nastavitelná univerzální maketa vstřikovače pro automobily, nákladní automobily, lodní motory a zemědělské stroje
- 1 90° adaptér, přetlakový ventil a připojovací hadice
- volné místo v kufříku pro tester 1464T

510x410x140 mm



1464T

014640470 **1464FG**  
6.420 Kč **5.170 Kč**

Sada testovacích regulátorů pro zkoušky systémů Common Rail u naftových motorů (pro aplikaci s Beta 1464T-1464AP)

Používá se s testerem a vhodnými adaptéry, umožňuje stanovit, zda je problém ve vysokotlakém čerpadle nebo v regulátoru, pokud není tlak ve vysokotlakém okruhu v motorech se systémem Common Rail.

Doporučeno pro regulátory tlaku Bosch, Delphi, Denso a Siemens

350x250x80 mm



1464T

014640500 **1464APB**  
8.110 Kč **6.530 Kč**

Set pro testování systému vysokého tlaku v FSI benzinových motorech, pro použití s položkou 1464T

Součástí balení: senzor 200 barů a konektory

240x210x50 mm



1464T





**014640550 1464PT**  
3.510 Kč **2.830 Kč**

**Sada na testování tlaku turbo, pro použití s položkou 1464T**

Součástí balení je senzor a připojovací kabely



240x210x50 mm

**014640570 1464VD**  
4.070 Kč **3.280 Kč**

**Sada pro podtlakové testování pro položku 1464T**

Pro měření a ukládání maximální hodnoty podtlaku

Dodáváno s:

- 800 mbar senzorem
- adaptéry 6 a 8 mm
- 3 m dlouhým kabelem RJ45



240x210x50 mm

**TECHNICKÁ DATA**  
Test podtlaku: 0 ÷ 800 mbar  
Rozlišení: 1 mbar  
Ukládá max. hodnotu

**014640600 1464TDI**  
2.480 Kč **2.005 Kč**

**Sada pro testování tlaku čerpadla v motorech TDI pro použití s položkou 1464T**

Konektor je součástí balení

240x210x50 mm



**014640610 1464FAP**  
4.070 Kč **3.280 Kč**

**Sada pro testování tlaku filtru pevných částic (DPF) pro položku 1464T**

Dodáváno s:

- 500 mbar senzorem
- 8 mm adaptérem s rychlospojkou a T-kováním
- 3 m dlouhým kabelem RJ45

240x210x50 mm



**014640620 1464ADB**  
1.880 Kč **1.520 Kč**

**Sada pro testování tlaku systému AdBlue® pro položku 1464T**

Dodává se s adaptéry pro použití se standardním senzorem 80 bar dodávaným s položkou 1464T

240x210x50 mm



**014640650 1464PF**  
14.530 Kč **11.700 Kč**

**Sada pro testování tlaku v brzdovém systému, pro použití s položkou 1464T**

Součástí balení adaptéry a konektory

400x280x60 mm



**014640700 1464PB**  
11.720 Kč **9.000 Kč**

**Sada 9 spojek k testování nízkého tlaku paliva, pro použití s položkou 1464T**

Rychlo-spojky pro tester 1464T umožňují rychle zkontrolovat nízký tlak paliva v naftových a benzínových motorech

520x440x120 mm





049000112 **CA49-G**  
15.570 Kč **12.370 Kč**

Multifunkční vozík s dvířky

049000102 **CX49-G**  
13.790 Kč **10.960 Kč**

Multifunkční vozík

Lze využít jako mobilní pracovní stanici s diagnostickými nástroji, laptopem, testery a nabíječkami baterií.

- Natřený kovový rám: nebývalá pevnost a tuhost
  - Ergonomické rukojeti
  - 2 pevná zadní kolečka Ø 160 mm
  - 2 říditelná přední kolečka Ø 125 mm (jedno s brzdou)



2 úrovně vrchní části

1 police s nastavitelnou polohou,  
1 pevná police a dvířka



Vytahovací zásuvka pro umístění mini klávesnice



4 užitečné boční kabelové navijedče z plastu



CX49-G



2 užitečné boční kontejnery



014820110 **1482SN**  
1.065 Kč **849 Kč**

Rychloupínací otočné kleště s kloubovými čelistmi na palivovou soustavu

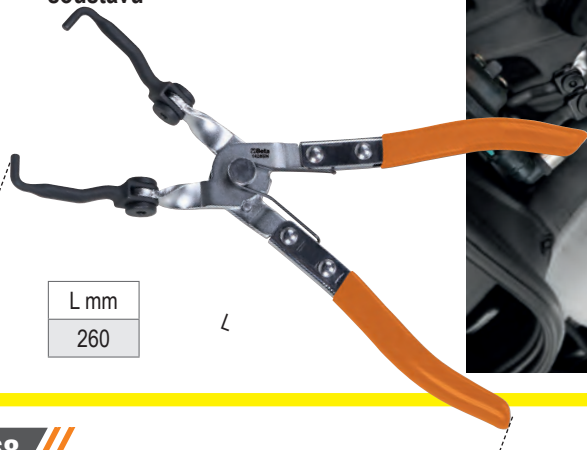

L mm  
260



**NEW**

018770080 **1877A**  
25.270 Kč **20.320 Kč**

Jednotka na vypouštění/odsávání oleje, s kolečky a 90 l zásobníkem a předkomorou

- Transparentní předkomora, kapacita: 9,5 l
- 1,8m sací trubice

052000201 **CB52-O**  
14.170 Kč **11.370 Kč**

Dílenský ocelový stůl na kolečkách přizpůsoben pro odtok kapalin při manipulaci s převodovkou a jinými částmi motoru

Zešikmená deska stolu a odtokové otvory umožňují vypouštění kapalin do nádrže

**kg 400**



**kg 60**

Vybavení:

- 4 říditelná kolečka, z toho 2 s brzdou
- zásuvka na nástroje
- kapalinová sběrná nádrž s odčerpáváním; objem: 7 l
- 2 police



## Jednotky na vypouštění oleje

- Indikátor úrovně
- Velký průměr s vlnitým roštem, kapacita: 12 l
- Pneumatické vyprázdnění zásobníku skrze 1,8 m trubici

018770008 **1877**  
14.340 Kč **11.520 Kč**

Jednotka na vypouštění oleje, s kolečky, 90 l zásobník



017580035 **1758B-RNT**

565 Kč **445 Kč**

Konektor trychtýře 1758B pro pevné připojení k plnicímu otvoru pro motor Renault 1.5 dCi



017580030 **1758B**

738 Kč **594 Kč**

Trychtýř s rychlospojkami

Zvláště vhodný pro automobily VAG



014940325 **1494MRC**

209 Kč **168 Kč**

Speciální hlavice na plastové vypouštěcí zátky oleje, pro motory Mercedes

17 mm



014940330 **1494MAN**

209 Kč **168 Kč**

Speciální hlavice na plastové vypouštěcí zátky oleje, pro motory DAF a MAN

17 mm



014940350 **1494T/C5**

1.425 Kč **1.119 Kč**

Sada 4 speciálních hlavice na plastové vypouštěcí zátky oleje

Sada obsahuje:

- 1 hlavici na vypouštěcí zátky oleje pro vozidla skupiny VAG
- 1 hlavici na vypouštěcí zátky oleje pro vozidla BMW
- 1 hlavici na vypouštěcí zátky oleje pro vozidla skupiny PSA a Ford
- 1 hlavici na vypouštěcí zátky oleje pro vozidla Mercedes
- 1 klíč s "T" rukojetí

17 mm



173x125x50 mm



014870100 **1487/K2**

513 Kč **414 Kč**

2 hlavice na vypouštěcí šrouby chladiče

17 mm



014930087 **1493HK**

513 Kč **414 Kč**

Patnáctihranný klíč na palivové naftové filtry pro vozidla Hyundai a Kia

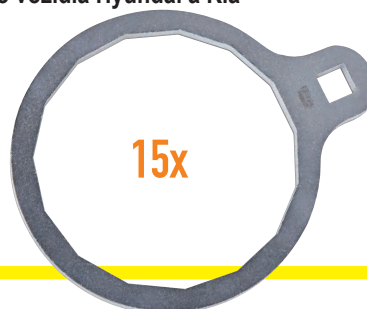

NEW

017580040 **1758B/K5**

2.030 Kč **1.635 Kč**

Sada 5 zpětných rychlospojek pro trychtýř 1758B

Sada obsahuje:

- 1 adaptér pro motory 1.5 dCi Renault, Dacia, Nissan
- 1 adaptér pro motory 1.5/1.6 dCi Renault, Dacia, Nissan
- 1 adaptér pro naftový motor 3.0 BMW
- 1 adaptér pro benzínové motory 1.5/2.0 VAG group
- 1 spojovací adaptér s kohoutkem pro trychtýř





NEW

014930900 **1493C/ADB**  
323 Kč **260 Kč**

Hlavice na otevírání víček AdBlue®,  
pro vozidla skupiny PSA



38"



17 mm

014930910 **1493U/ADB**  
209 Kč **168 Kč**

Hlavice na otevírání víček sudů  
s AdBlue®



38"



17 mm

009600780 **960KPC**  
5.890 Kč **4.670 Kč**

Pneumatický vytahovák na žhavicí svíčky  
s nastavitelným kroutícím momentem



420x185x60 mm

- Pneumatický vytahovák s nastavitelným momentem a speciální hlavice umožňující demontáž zaseknuté žhavicí svíčky, čímž snižuje riziko poškození
- 5 1/4" rázové hlavice, dlouhá série, speciálně navržené pro svíčky: 8-9-10-11-12 mm, 2 prodloužení a 1 kloub
- 4 nastavitelné utahovací momenty: 10-20-30-40 Nm
- Pravostranné a levostranné nastavení

017590063 **1759HD/3**  
10.800 Kč **8.690 Kč**

Nástroje k testování utěsnění  
chladicího systému a plnění  
okruhu

- Umožňuje kontrolovat netěsnosti v okruhu (trubky, spoje, čerpadla, chladiče) pod tlakem a rychle plnit okruh, aniž by se vytvořily vzduchové bubliny

600x500x140 mm



6-MM

NEW



019490050 **1949R**  
1.425 Kč **1.145 Kč**

Ofukovací pistole na čištění chladičů  
5 otvorů kolmých na rukojeť umožňují  
odstranit nečistoty z chladiče

$\frac{+S}{-}$ mm	L mm
6	600

017580050 **1758ADB-D**  
721 Kč **579 Kč**

Trychtýř na AdBlue® s uzavíracím  
ventilem a rovným připojením

MAXIMÁLNÍ  
KAPACITA  
1 L

017580060 **1758ADB-45°**  
799 Kč **641 Kč**

Trychtýř na AdBlue® s uzavíracím  
ventilem a připojením 45°

MAXIMÁLNÍ  
KAPACITA  
1 L

I max
1



014620235 **1462/KI**~~49.550 Kč~~ **38.840 Kč****Sada vytahovačů dieselových vstříkovačů common rail**

Umožňuje demontovat vstříkovače DELPHI-BOSCH-SIEMENS-DENSO

- Mechanické a hydraulické operace
- Obsahuje jeden 12t hydraulický zvedák
- Může být použit přímo na voze s namontovaným motorem
- Spousta možností nastavení na hlavě umožňuje použití na většině motorů

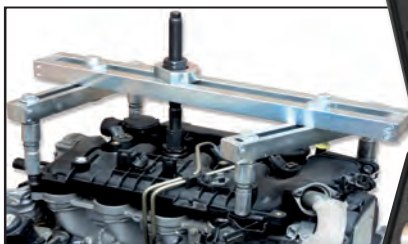

≡ 530x470x140 mm

009600801 **960KC-M8/M9/M10**~~8.410 Kč~~ **6.640 Kč**

Sada nářadí pro demontáž zničených nebo poškozených žhavicích svíček

**Pro zapalovací svíčky se závity M8-M9-M10**

≡ 380x290x50 mm

009600280 **960BC/C5** 12"  ~~2.910 Kč~~ **2.340 Kč****Sada 5 hlavice pro elektrické připojení vstříkovače**

sada obsahuje:

- 1 otevřená šestihránná hlavice, 25 mm
- 1 otevřená šestihránná hlavice, 27 mm
- 1 otevřená šestihránná hlavice, 29 mm
- 1 otevřená šestihránná hlavice, 30 mm
- 1 dvanáctihránná hlavice, 28 mm

 **22 mm**

≡ 280x160x55 mm

**NEW**

≡ 1,9 kg

014620110 **1462/MB**~~5.770 Kč~~ **4.660 Kč****Sada na vyjmutí vstříkovačů**

Sada obsahuje:

- 1x 4 kg kladivo se 400 mm násadou
- 1 kloubový adaptér, samec M10x1.5, samice M22x1.5 mm
- 1 adaptér, samec M22x1.5, samice M13x1.4 mm
- 1 adaptér, samec M14x1.5, samice M27x1 mm
- 1 adaptér, samec M14x1.5, samec M25x1 mm
- 1 adaptér, samec M14x1.5, samec M27x1 mm
- 1 adaptér, samec M14x1.5, samice M14x1.5 mm
- 1 adaptér, samec M14x1.5, samec M20x1 mm
- 1 adaptér, samec M14x1.5, samec M17x1 mm

≡ 500x250x80 mm

≡ 7,2 kg



NEW

009600726 **960ER**

1.112 Kč **939 Kč**

Kluzné kladivo pro podložky  
vstříkovačů

STUPŇOVITÝ  
HROT



NEW

014720250 **1472B/RNLT**

323 Kč **260 Kč**

Oboustranná hlavice speciálně  
konstruovaná na spony  
hadic sání instalovaných na  
motorech skupiny Renault

9 mm



NEW

014540010 **1454P**

836 Kč **669 Kč**

Škrabka na odstranění  
zbytků těsnění a tmelů  
obzvláště doporučeno  
pro čištění hlav motorů a rovných  
povrchů



$\frac{+0.5}{-0.3}$ mm	L mm	L1 mm
3,3	210	32

NEW

014810212 **1481T/C12**

2.680 Kč **2.150 Kč**

Sada adaptérů na ucpání palivové soustavy  
3 páry adaptérů s rychlospojkami samec/samice  
pro uzavření palivové soustavy



275x220x45 mm

018840010 **1884**

10.070 Kč **7.610 Kč**

Plnicí nástroj oleje  
pro manuální a automatické  
převodovky a diferenciály

Kompletní s 12 adaptéry  
pro přímé připojení

- Vybaven jednocestným ventilem pro nulový únik oleje při plnění
- Výdej: 70 cc na jedno pumpnutí
- Objem nádrže: 7.5 l
- Maximální dovolená viskozita: SAE 140



12 adaptérů

FORD	AT-101
UNIVERSAL (Bmw, Honda, Nissan...)	AT-102
VW-AUDI	AT-103
VW-AUDI-PORSCHE	AT-104
VW-AUDI-MINI COOPER	AT-105
MERCEDES	AT-106
DSG	AT-107
VW-AUDI CVT	AT-108
VOLVO	AT-109
TOYOTA-LEXUS	AT-110
SKODA	AT-111
VW Passat/Tiguan <2007	AT-112

NEW

018840200 **1884N/C8**

2.460 Kč **1.980 Kč**

Sada 8 adaptérů pro 1884

Sada obsahuje:

- 1 adaptér pro Infiniti, 7-rychlostí, M8x1.0
- 1 adaptér pro Honda, Hyundai, Kia 5x8x200 mm
- 1 adaptér pro Škoda M18x1.5
- 1 adaptér pro Mini M14x1.5
- 1 adaptér pro Nissan M10x1.5
- 1 adaptér pro Nissan Juke M12x1.25
- 1 adaptér pro GM M12x1.75
- 1 adaptér pro vozidla skupiny VAG, 7-rychlostí

200x145x40 mm



**NEW**

014380260 **1438K/DSG-2**

12.420 Kč **10.010 Kč**

**Sada nástrojů pro seřízení spojek u 6 a 7 stupňových převodovek DSG**

pro použití s převodovkami S-tronic, 6 stupňovou DSG a manuálním řazením a 7 stupňovou DSG (řada 1 a 2).



350x370x117 mm

10 kg

014380270 **1438K/PWR**

8.520 Kč **6.870 Kč**

**Sada nástrojů pro montáž/demontáž dvouspojkové převodovky Powershift**



440x400x85 mm

10 kg

014380305 **1438DCT/S**

6.830 Kč **5.490 Kč**

**Sada nástrojů na vyrovnání suchých dvojitých spojek Ford**  
na vyrovnání spojky po provedení prací, jako je výměna olejového těsnění spojky



440x400x85 mm

8 kg





014710101 **1471M/C22**  
4.770 Kč **3.700 Kč**

**Pneumatický nástroj pro zatlačování a otáčení pístů pravých a levých kotoučových brzd s příslušenstvím v plastovém kufříku**



350x310x85 mm

014660100 **1466/C5**  
2.590 Kč **2.085 Kč**

**Sada 5-ti klíčů pro odvzdušnění brzd**

Sada obsahuje:

- 5 klíčů velikosti 7-8-9-10-11 mm
- 1 vypouštěcí hadice s kontrolním ventilem

260x170x50 mm

**KLÍČ NEMUSÍ BÝT ODPOJEN PRO ODVZDUŠNĚNÍ BRZD**



014670080 **1467T/C6**  
6.050 Kč **4.860 Kč**

**Sada adaptérů pro nádržky brzdové kapaliny, pro použití s položkami BETA 1467LF a 1467LF/2**

Sada obsahuje:

- 1 adaptér pro vozidla Toyota
- 1 adaptér pro vozidla Ford, Hyundai, Mazda, Mitsubishi, Nissan a Subaru
- 1 adaptér pro vozidla Honda
- 1 adaptér pro vozidla Mazda a Suzuki
- 1 adaptér pro vozidla Nissan
- 1 adaptér pro odvzdušnění brzd evropských vozidel



350x240x85 mm

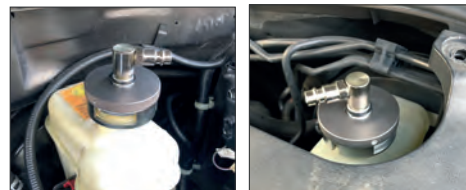

**NEW**

014710400 **1471T/C5**  
5.210 Kč **4.190 Kč**

**5 úderových klíčů pro brzdové třmeny nákladních vozidel**

Lze použít s momentovým klíčem pro finální dotažení

Sada obsahuje:

- nástrčné klíče Torx E18, E20, E24
- očkové klíče M24, M26



275x220x60 mm

**NEW**

019490018 **1949GPA**  
2.110 Kč **1.700 Kč**

**Pistole na huštění pneumatik**

- Nárazuvzdorná pogumovaná konstrukce
- Kovová ovládací páčka
- Provozní tlak: 0,5 ÷ 12 bar, 7 ÷ 174 psi
- Funkce uvolnění tlaku
- Funkce měření tlaku
- Délka hadice: 58 cm
- Otočná hadice o 360°
- 1/4" přívod vzduchu



**NEW**

019490021 **1949DGT/2**  
2.540 Kč **2.045 Kč**

**Digitální pistole na huštění pneumatik**

- Nárazuvzdorná pogumovaná konstrukce
- Kovová ovládací páčka
- Provozní tlak: 0,5 ÷ 12 bar, 7 ÷ 174 psi
- 4 jednotky měření, bar/psi/kpa/kgf
- Podsvícený LCD displej
- Rozlišení: 0,05 baru
- Automatické vypnutí po 1,5 minutě
- Délka hadice: 58 cm
- Otočná hadice o 360°
- Napájení: 2 baterie AAA
- 1/4" přívod vzduchu



NEW

009720010 **972/C10**  
~~6.040 Kč~~ **4.840 Kč**

Demontážní sada pro poškozené šrouby kol  
 pro použití na konvenčních  
 i bezpečnostních šroubech



290x250x60 mm



009720004 **972/C4BMW**  
~~4.790 Kč~~ **3.860 Kč**

Demontážní sada pro šrouby proti  
 krádeži s volnými kroužky,  
 pro vozy BMW a Mini



516x145x66 mm

009830010 **983PM** 12" 1/4"  
~~1.540 Kč~~ **1.235 Kč**

Brusný kartáč 1/2" na čištění nábojů kol



Ø1 mm	Ø2 mm
90	150

009700011 **970IVECO** IVECO  
~~570 Kč~~ **458 Kč**

Háková hlavice na matice náboje Iveco Daily  
 pro modely od roku 2014

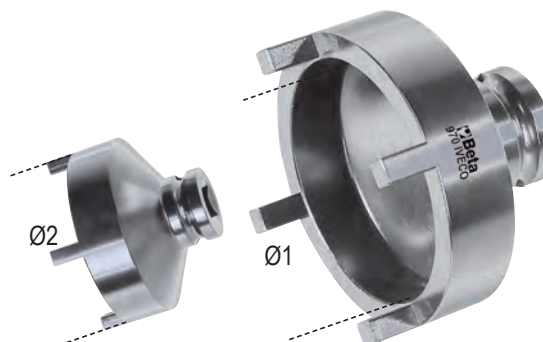

Ø1 mm	Ø2 mm
61,5	74,8



015310107 **1531/C7**  
~~14.980 Kč~~ **12.040 Kč**

**Demontážní sada pro vnitřní kroužky ložiska náboje kol**

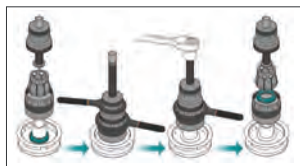

- Sada obsahuje:
- 1 kleště Ø 40÷45 mm
  - 1 kleště Ø 45÷51 mm
  - 1 kleště Ø 50÷55 mm
  - 1 kleště Ø 55÷61 mm



390x315x96 mm

015630010 **1563/C4**   
~~760 Kč~~ **607 Kč**

**Sada 4 hlavice na demontáž kulových kloubů**

**22/24 mm**



pro použití s pneumatickým kladivem sada obsahuje:

- 1 hlavici M12x1.25 mm
- 1 hlavici M12x1.5 mm
- 1 hlavici M14x1.5 mm
- 1 hlavici M16x1.5 mm

009890015 **989B**  
~~1.295 Kč~~ **1.042 Kč**

**Kleště na vyvažovací závaží kol**

funkce:

- odstranění závaží pro slitinové ráfky
- odstranění závaží pro železné ráfky
- kladivo s odnímatelným PE-HD potahem pro nalepovací závaží a železné ráfky
- čelisti na závaží pro železné ráfky



015680001 **1568**  
~~4.740 Kč~~ **3.780 Kč**

**Pneumatický nástroj pro montáž/roztahování silikonových manžet**

- 8 rozpínacích ramen
- maximální roztahení ramene: 145 mm

L mm	L1 mm
420	195



015670001 **1567**  
~~6.880 Kč~~ **5.530 Kč**

**Páčidlo pro odstranění vidlicových hlav a tlumičů**

Jeden pracovník může umístit páčidlo bez zbytečné námahy a jednoduše demontovat

Stačí aplikovat sílu o velikosti 20 Nm

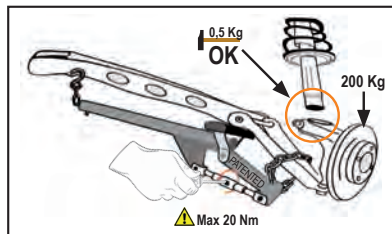
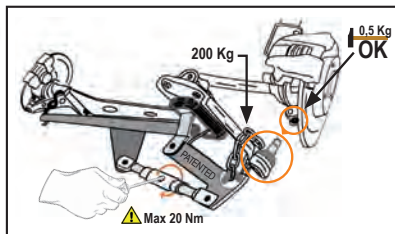

015510020 **1551/C20** 12"

~~3.400 Kč~~ **2.680 Kč**

**Sada pro demontáž hlavíc tlumičů**

Sada obsahuje:

- 7 šestihranných hlavíc, 16 - 17 - 18 - 19 - 21 - 22 - 24mm
- 1 prodloužení hlavíc 120mm
- 3 vnitřní ploché bity, 8x5 - 8x6 - 11x8
- 1 vnitřní šestihranný bit 10mm
- 1 bit XZN M10
- 1 bit Torx T50
- 4 šestihranné bity, velikosti: 5 - 6 - 7 - 8
- 1 prodloužení 95mm
- 1 prodloužení 190mm



≡ 320x245x71 mm

015520020 **1552/C9**

~~2.630 Kč~~ **2.095 Kč**

**Sada pro rozpínání tlumičů, výkyvných ramen a kloubů řízení**

Práce s jednoduchou nebo dvojitou navíjecí hlavou také umožňuje práci na dvojitých kloubech, např. ze skupiny VAG



≡ 195x140x40 mm

○ mm  
13

**MAXIMÁLNÍ VÝTLAK: 2 TUNY**

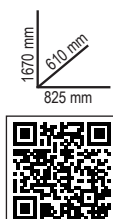

015500010 **1550U**

~~60.030 Kč~~ **47.200 Kč**

**Pneumatický nástroj pro demontáž tlumičů, pro osobní vozidla, SUV a dodávky**



**ZVÝŠENÝ VÝKON:**  
maximální výtlak 2 tuny (10 barů)  
**PRACOVNÍ POZICE:**  
pracovní výška na přední vidlici zvýšena až na 875mm

**TECHNICKÁ DATA**  
Maximální výtlak:  
2 tuny (10 barů) - 1,6 tun (8 barů) - 1,2 tuny (6 barů)  
Kompresní zdvih pružiny: 335 mm



015500018 **1550U/SS187**

~~7.640 Kč~~ **6.140 Kč**

**Levoruká vidlice pro položku 1550U**

Vhodné zejména pro levostranné pružiny, jako jsou např. u Nissan Qashqai a Renault Koleos. Průměr 105-187 mm.



015500021 **1550U/M**

~~6.900 Kč~~ **5.540 Kč**

**Svrák tlumičů 1550U**

Umožňuje zamčení pístu tlumiče





014790150 **1479LB/C5**  
2.320 Kč **1.840 Kč**

Sada 5 kovových páčidel



215x165x50 mm

013650013 **1365/K13**  
14.240 Kč **11.240 Kč**

Sada ruční tlakové pumpy 10 t a příslušenství pro opravy karosérie, v praktickém kufříku s kolečky

Sada obsahuje:

- ruční tlakovou pumpu 10 t, s 1,5 m hadicí a 1/2" závitem
- píst
- křídlový rozpínač; kapacita: 500 kg
- základna plochá, 150x90 mm
- základna tvaru L, 50x50 mm
- 4bodová koncovka
- kruhová koncovka s drážkami, Ø 50 mm
- klínová koncovka, 43 mm
- prodloužení 240 mm
- prodloužení 450 mm
- prodloužení 475 mm
- pryžová hlava
- spojka pro montáž příslušenství



900x420x180 mm

014790604 **1479L/K4**  
685 Kč **550 Kč**

4 páčidla pro práci na palubní desce a jemných částech



017660510 **1766ER/VW**  
228 Kč **183 Kč**

Nizkoprofilový nástroj na odstranění lemu okna

vhodný zejména pro lem okna vozidel skupiny VAG se zmenšeným prostorem pro uchopení

**NEW**



L mm	H mm
215	4



013660250 **1366B**  
992 Kč **810 Kč**

Kluzné kladlo na vytahování promáčklín v kombinaci s plastovými nalepovacími přísavkami

váha kluzného kladiva: 500 g

L mm
440



013440100 **1344A/VW**  
270 Kč **216 Kč**

Hák na montáž a demontáž venkovních klik na dveřích vozů VW



L mm
260



017680010 **1768**  
~~3.540 Kč~~ **2.800 Kč**

kg 200

**Hliníkový stupínek**  
 • maximální nosnost: 200 kg

**POVRCH POTAŽENÝ  
 PROTISKLUZOVÝM  
 MATERIÁLEM**



L mm	L1 mm	H mm
960	300	475



**NEW**

030090001 **3009**  
~~8.030 Kč~~ **6.460 Kč**

**Zvedák kol**  
 Maximální zvedací kapacita: 550 kg  
 4 otočná kolečka  
 Šířka koleček: 200 mm  
 Pro kola do šířky 240 mm

**IDEÁLNÍ PRO:**  
 • NAKLÁDÁNÍ POŠKOZENÝCH  
 AUTOMOBILŮ NA  
 ODTAHOVÁ VOZIDLA  
 • OPRAVY AUTOMOBILŮ  
 • PŘEMÍSTOVÁNÍ AUTOMOBILŮ V  
 SHOWROOMECH



022540101 **2254K**  
~~598 Kč~~ **473 Kč**

**Opakovaně použitelný chránič sedadla,  
 volantu a hlavice řídicí páky**  
 Hodí se na většinu autosedadel,  
 volantů a hlavice řídicí páky  
 • Opakovaně použitelné a omyvatelné  
 • Jedna velikost vyhovuje všem  
 • Vyrobeno z odolného nylonu s napínací šňůrou  
 • Materiál: 98% polyamid/nylon, 2% polyurethan



**2254A**

**Plachty na auto, pro venkovní použití,  
 vodoodpudivé a odolné proti UV záření**

Technická specifikace  
 • vnější povrchová úprava s ochranou  
 proti UV záření  
 • měkká, vnitřní povrchová úprava proti poškrábání  
 • 6 stavitelných pásek pro přizpůsobení  
 plachty na auto  
 • 2 zipy u předních dveří pro přístup do vozidla  
 bez nutnosti sundání plachty  
 • kapsy na zpětná zrcátka  
 • reflexní

**TYTO PLACHTY JSOU IDEÁLNÍ  
 PRO OCHRANU POŠKOZENÝCH VOZIDEL  
 PŘI ČEKÁNÍ NA OPRAVU**



022540002 **M**  
~~3.000 Kč~~ **2.420 Kč**

velikost M je doporučena pro kompaktní vozy  
**4000X1450X1300 mm**

022540000 **L**  
~~3.370 Kč~~ **2.690 Kč**

velikost L je doporučena pro limuzíny  
 a kombi  
**5300X1450X1150mm**

022540001 **XL**  
~~3.070 Kč~~ **2.455 Kč**

velikost XL je doporučena pro SUV  
**4700X1450X1580mm**

**NEW**



# //3099E

Venkovní plachta na motocykl, odolná proti vodě a prachu chrání barvu před poškrábáním, prachem a slunečním zářením

- Velikost "M" je doporučena pro sportovní motocykly, naháče a středně velké skútry
- Velikost "L" je doporučena pro maxi endura a crossover motocykly



NEW

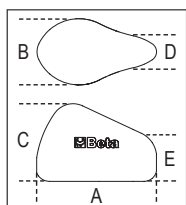

	Tg	A mm	B mm	C mm	D mm	E mm		Kč	
<b>3099E/M</b>	M	2290	990	1250	350	900	030990102	<del>1.615 Kč</del>	<b>1.285 Kč</b>
<b>3099E/L</b>	L	2500	1100	1650	1100	1500	030990103	<del>1.995 Kč</del>	<b>1.610 Kč</b>

# //3099T

Vnitřní plachta na motocykl vyrobená z pružné tkaniny chrání barvu před poškrábáním, prachem a slunečním zářením

- Velikost "M" je doporučena pro sportovní motocykly, naháče a středně velké skútry
- Velikost "L" je doporučena pro maxi endura a crossover motocykly
- Velikost "XL" je doporučena pro super cestovní motocykly

## PRUŽNÁ TKANINA

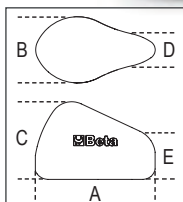

	Tg	A mm	B mm	C mm	D mm	E mm		Kč	
<b>3099T/M</b>	M	2050	900	1000	350	800	030990202	<del>1.410 Kč</del>	<b>1.119 Kč</b>
<b>3099T/L</b>	L	2700	1100	1300	550	1100	030990203	<del>1.725 Kč</del>	<b>1.375 Kč</b>
<b>3099T/XL</b>	XL	3100	1300	1400	700	1200	030990204	<del>2.085 Kč</del>	<b>1.660 Kč</b>

# // 030020001 3002

1.970 Kč **1.570 Kč**

Lehátko a křeslo

- Ocelový rám
- PVC obložení s čalouněním
- Možnost snadné přeměny na lehátko nebo sedátko



2 výrobky v 1:  
lehátko nebo  
sedátko

030030150 **3003PRO**

~~1.370 Kč~~ **5.790 Kč**

**Lehátko z nárazuvzdorného plastu**

- ergonomický polštář pod hlavou
- měkký chránič zad
- 2 kolečka o pr. 178 mm s dvojitými ložisky pro bezproblémové použití na nerovných površích (trubkách/kabelech)
- 1 říditelné kolečko
- dvoji nastavení výšky od země: 38 nebo 76 mm
- 2 přenosné LED lampy (250 lumenů) s upevňovacími magnety
- nosnost: 200kg



**2 LED LAMPY S MAGNETEM**

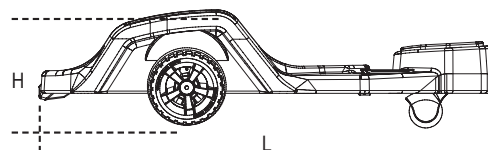
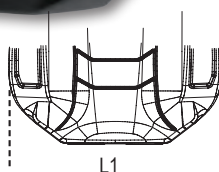

H min mm	H Max mm	L mm	L1 mm
170	230	1040	570

030030151 **3003PRO/SP**

~~1.800 Kč~~ **1.455 Kč**

**Nástěnný plastový držák na lehátko 3003PRO**

Může být namontován na zdi, zvedáku, vozíku nebo jiném vybavení, což umožňuje upevnění lehátka pomocí rychlého systému s bezpečnostním uzávěrem.



030290120 **3029L/2T**

~~9.200 Kč~~ **7.410 Kč**

**Dlouhý snížený hydraulický zvedák se 4 kolečky, 2 t**

- Řízená rychlost klesání
- Pedál rychlého přiblížení
- Nylonová kolečka



**MIN VÝŠKA: 75 mm  
MAX VÝŠKA: 530 mm**

**NOSNOST:  
2 T**



030290020 **3029/2T**

~~8.140 Kč~~ **6.530 Kč**

**Snížený hydraulický zvedák se 4 kolečky, 2 t**

- Pedál rychlého přiblížení
- Ocelový rám a nylonová kolečka
- Minimální výška: 75 mm



**MIN MAX VÝŠKA:  
530 mm: 75 mm  
MAX MAX VÝŠKA:  
530 mm: 500 mm**

**NOSNOST:  
2 T**



030030152 **3003PRO/PM**

~~188 Kč~~ **152 Kč**

**Kulatý magnetický držák pro lehátko 3003PRO**

Lze upevnit na kolečka lehátka, aby se zajistily malé předměty během práce  
Průměr: 110 mm





**NEW**

030330130 **3033E/3T** **CE**  
 8.550 Kč **6.890 Kč**

**Hydraulický zvedák, 4 kolečka, 3 t**

- kontrolovaná rychlost klesání
- nylonová kolečka



H min-Max mm	L mm	L1 mm
95÷515	700	370

**NOSNOST:**  
**3 T**

**3 T**

L1



030300220 **3030H/2T** **CE**  
 14.370 Kč **11.520 Kč**

**Hydraulický zvedák s vysokým zdvihem, 6 koleček, 2 t**

- umožňuje pracovat na vozidlech, která jsou vysoko od země a mají dlouhou dráhu tlumiče
- kontrolovaná rychlost klesání
  - pedál rychlého přiblížení
  - nylonová kolečka



H min-Max mm	L mm	L1 mm
85÷780	1010	300

**2 T**

L1

L



**780 mm**

030300020 **3030/2T** **CE**  
 16.270 Kč **13.040 Kč**

**Snížený hydraulický zvedák, 2 t se 6 kolečky**

- Se zvedákem lze snadno manipulovat na nerovných a nepravidelných površích
- Minimální výška desky: 85 mm
- Maximální výška desky: 520 mm
- Délka: 860 mm
- Šířka: 400 mm



H min-Max mm	L mm	L1 mm
85÷520	860	400

**NOSNOST:**  
**2 T**



L1

L

030330030 **3033/3T** **CE**  
 21.750 Kč **17.490 Kč**

**Hydraulický zvedák, 3 t dlouhá verze**

- Vhodný pro použití na komerčních vozech
- Maximální kapacita: 3t
- Polyamidová kolečka
- Délka: 1180 mm
- Minimální výška: 140 mm
- Maximální výška: 520 mm

H min-Max mm	L mm	L1 mm
140÷520	1180	370

**NOSNOST:**  
**3 T**



L1

L

## Hydraulický lis s pohyblivým pístem



030270020 **3027 20**  
47.480 Kč **38.200 Kč**  
950x1900x600 mm // 140 kg

030270030 **3027 30**  
85.910 Kč **69.200 Kč**  
1150x1980x600 mm // 230 kg

030270050 **3027 50**  
117.100 Kč **94.150 Kč**  
1250x2200x700 mm // 350 kg

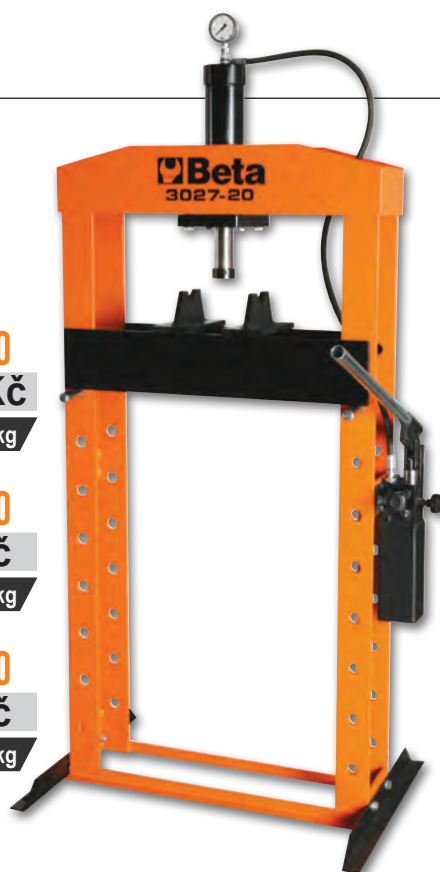

**3027 20    3027 30    3027 50**

Maximální nosnost	20 t	30 t	50 t
Ruční pumpa se 2 rychlostmi	✓	✓	✓
Pohyblivý píst	✓	✓	✓
Hydraulické zabezpečení v případě přetížení	✓	✓	✓
Měřítko:	✓	✓	✓
Sada V hranolů	✓	✓	✓
Zvedák	x	✓	✓

030270551 **3027/KP100**

20.820 Kč **16.750 Kč**

Sada razníků a desky pro lis 3027 100  
ø razníků:  
5-10-14-18-24-29 mm



**NEW**

030270400 **3027/PR**

13.480 Kč **10.830 Kč**

Lisovací podpůrný nástroj pro demontáž/montáž nábojů, ložisek a silentbloků

Univerzální systém, který uživateli umožňuje montáž/demontáž nábojů, ložisek a silentbloků do a z jejich pouzder pomocí podtlaku, podpěrné základny a jejího příslušenství. Nástroj se může přizpůsobit nepravidelným geometrickým tvarům nábojů a čepů, na kterých musí obsluha pracovat.

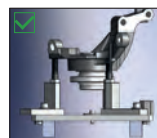

030270100 **3027 100**  
289.440 Kč **232.800 Kč**



## ELEKTRO-HYDRAULICKÝ LIS

Motorizovaný elektro-hydraulický lis s pohyblivým pístem

technická specifikace:

- napájení: 380 V (3-fázové)
- frekvence: 50 Hz
- jednotka pro řízení dvojnásobné rychlosti
- ovládá se pákovým rozdělovačem
- zvedání palet pomocí řetězů

výkon elektromotoru:	1,5 kW
kapacita řídicí jednotky	15,4 / 2,1 lt/1'
zdvih pístu	320 mm
rychlost	16 / 1,5 mm/1"

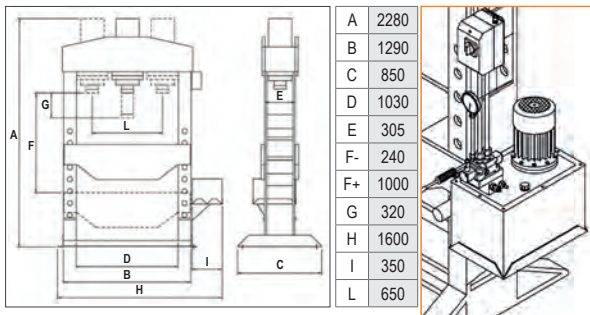

hydraulická řídicí jednotka válce, obsahuje následující:

- elektrický motor
- jedno nízkotlaké zubové čerpadlo
- jedno vysokotlaké pístové čerpadlo
- jednu olejovou nádrž
- jeden rozdělovač s pákou
- dvě trubky pro připojení řídicí jednotky - válce



**NEW**



# CE HYDRAULICKÝ NOSNÍK

**3026 0,3    3026 0,5    3026 1,0**

Max. kapacita	300 kg	500 kg	1000 kg
Nožní pumpa	✓	✓	✓
Min./Max. výška	1120 - 1970 mm	1140 - 1990 mm	1140 - 1990 mm
Ventil proti přetížení	✓	✓	✓



**030260003 3026 0,3**  
14.300 Kč **11.470 Kč**

24,7 kg

**030260005 3026 0,5**  
16.880 Kč **13.500 Kč**

31 kg

**030260010 3026 1,0**  
21.180 Kč **16.980 Kč**

37,8 kg



**030260505 3026/SP**  
13.990 Kč **11.190 Kč**

### Univerzální podpora pro manipulaci s převodovkou

Umožňuje jednomu pracovníkovi demontovat a znovu namontovat jakoukoliv převodovku osobního, užitkového nebo off-road vozidla rychle a bezpečně.

### TECHNICKÁ DATA

Vhodná pro stojany s průměrem: 25-30-35-45 mm  
Max. nosnost: 150 kg  
Výška: 250 mm  
Uhel: 45°  
Hmotnost: 10 kg



7,8 kg

**NEW**

**030230050 3023**

4.210 Kč **3.370 Kč**

Podpěra pod motor a převodovku s nastavitelným zdvihem

**MAXIMÁLNÍ NOSNOST: 400 KG**



H min-Max mm	Ø mm
1350÷2030	300



**030250001 3025**  
42.040 Kč **33.180 Kč**



### Skládací hydraulický jeřáb s dvojitým čerpadlem

- Skládací rám pro zvýšení kompaktnosti
- 4 pozice zátěže: 450-650-800-1000 kg
- S přepustným ventilem a chromovaným podstavcem
- Kontrolovaná sestupová rychlost



1650 mm  
1000 mm  
1650 mm

**3050/600**



### Electro-hydraulický zvedák na motocykly, 600 kg

Technické specifikace

- Elektrické, mechanické a hydraulické bezpečnostní zařízení
- Max. zatížení: 600 kg
- Integrovaná elektro-hydraulická jednotka: 230V - 50 Hz
- Hydraulické čerpadlo
- Řízená rychlost směrem dolů
- Bezpečnostní pojistky pro ochranu v případě přerušení kabelu
- Ovládací panel s tlačítky
- Certifikováno CE, schváleno TÜV



121.580 Kč **94.660 Kč**

198 kg

Ral 2011	Ral 7016	Ral 3000
030500201	030500202	030500203

L mm	H Min mm	H Max mm
2100	185	1110

# // 8097

Zvedací řetězy, 2 nohy s uchytnými háky  
typ Clevis v plastovém kufříku

**TECHNICKÁ DATA:**  
• Bezpečnostní faktor: 4  
• Identifikační štítek smyčky  
• Prohlášení o shodě CE  
• Technická specifikace produktu

# // 8097SL

Zvedací řetězy, 2 nohy, se samosvornými  
háky a uchytnými háky, stupeň 8

//  080970022 **8097 D7-2**  
3.790 Kč **3.050 Kč**

WLL t	 Ø	L m
2,12	7	2

//  7,1 kg

//  080970042 **8097 D8-2**  
4.480 Kč **3.360 Kč**

WLL t	 Ø	L m
2,8	8	2

//  9,1 kg

//  080970052 **8097 D10-2**  
6.360 Kč **5.120 Kč**

WLL t	 Ø	L m
4,25	10	2

//  14,7 kg

//  080970222 **8097SL D7-2**  
4.430 Kč **3.580 Kč**

WLL t	 Ø	L m
2,12	7	2

//  7,2 kg

//  080970242 **8097SL D8-2**  
4.770 Kč **3.850 Kč**

WLL t	 Ø	L m
2,8	8	2

//  9,1 kg

//  080970252 **8097SL D10-2**  
7.460 Kč **6.020 Kč**

WLL t	 Ø	L m
4,25	10	2

//  15 kg

**EN818-4**



**EN818-4**

# // 8143

**Řetězový zvedák**

- Navrženo pro rychlé a bezpečné zvedání těžkých břemen
- Lze připojit k pevnému bodu nebo mobilnímu zařízení
- Automatická brzda se systémem dvojité západky

//  081430005 **8143 0,5T**  
3.070 Kč **2.470 Kč**

WLL t	L m
0,5	3

//  9,2 kg

//  081430010 **8143 1T**  
3.640 Kč **2.930 Kč**

WLL t	L m
1	3

//  11,7 kg

//  081430020 **8143 2T**  
5.290 Kč **4.260 Kč**

WLL t	L m
2	3

//  19,5 kg

**EN13157**



# // 8146 EN13157

**Kompaktní pákový zvedák**

- Navrženo pro rychlé a bezpečné zvedání, tažení a zajištění těžkých břemen.
- Lze připojit k pevnému bodu nebo mobilním zařízením pro zvedání.
- Lze použít v jakékoli poloze pro napínání a kotvení.

//  081460002 **8146C 0,25**  
3.490 Kč **2.800 Kč**

WLL t	L m
0,25	1,5

//  2,5 kg

//  081460008 **8146 0,75 T**  
3.800 Kč **3.050 Kč**

WLL t	L m
0,75	1,5

//  6,7 kg

//  081460015 **8146 1,5 T**  
5.520 Kč **4.440 Kč**

WLL t	L m
1,50	1,5

//  11,2 kg



**SNADNÉ POUŽITÍ**

8146C

8146



# // 8135 CE

## Svorky s kloubovým okem na zvedání plechů

- Profesionální model podle EN13155, vyrobený z vysoce kvalitních materiálů
- Vhodné pro zvedání plechů, otáčení o 180° a přepravu plechů ve svislé poloze
- Pro plechy s tvrdostí do 30 HRC (300 HB)
- Bezpečnostní zámek svorky pro snadnější zasunutí a bezpečné sevření plechu
- Identifikační štítek se sériovým číslem a číslem šarže
- Bezpečnostní faktor: 3:1
- Minimální WLL je 10% z maximální WLL

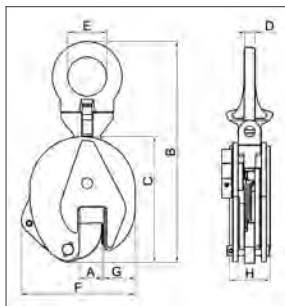

### TECHNICKÁ DATA

- Bezpečnostní faktor: 3
  - Typový štítek se sériovým číslem
- ### DOSTUPNÉ CERTIFIKÁTY
- Certifikát výrobce
  - Prohlášení o shodě CE
  - Protokol o zkoušce UNI EN10204 type 2.2
  - Technická specifikace produktu



	max WLL t	A mm	kg		Kč	
<b>8135 0,75 T</b>	0,75	0-15	2	081350005	<del>2.180 Kč</del>	<b>1.685 Kč</b>
<b>8135 1,0 T</b>	1,0	0-20	5	081350010	<del>2.860 Kč</del>	<b>2.275 Kč</b>
<b>8135 2,0 T</b>	2,0	0-25	8	081350020	<del>4.040 Kč</del>	<b>3.270 Kč</b>
<b>8135 3,0 T</b>	3,0	0-30	15	081350032	<del>6.660 Kč</del>	<b>5.500 Kč</b>
<b>8135 5,0 T</b>	5,0	0-50	23	081350050	<del>9.410 Kč</del>	<b>7.770 Kč</b>

max WLL (t)	Rozměry mm						
	B	C	D	E	F	G	H
0,75	205	125	10	27	105	35	40
1,0	290	170	12	48	145	45	56
2,0	375	205	17	67	175	56	56
3,0	425	237	20	75	215	60	78
5,0	480	262	20	80	232	65	90

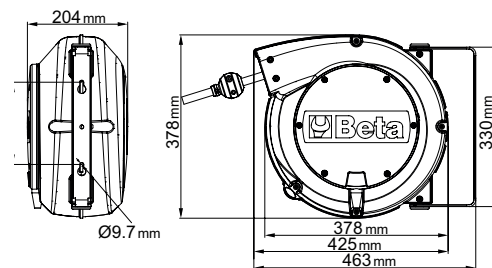
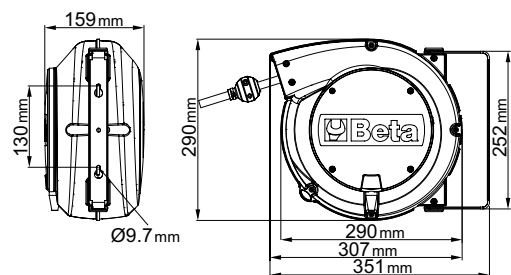

## // 019000080 1900S 8X10

~~3.370 Kč~~ **2.690 Kč**

## AUTOMATICKÝ NAVIJÁK NA HADICE

Nárazuvzdorné plastové tělo, pro použití se vzduchem nebo vodou

- Pletená polyuretanová hadice
- Polypropylenová konstrukce
- Zařízení pro automatické upevnění hadice v požadované délce
- Navijákový mechanismus lze deaktivovat, aby hadice zůstala vytažená
- Rozsah provozních teplot vody: -5 °C / +50 °C
- Dodáváno s držákem otočným o 180° a přídavným rychloupínacím držákem

## // 019000115 1900M 10X15

~~4.720 Kč~~ **3.790 Kč**



### 1900S 8X10 1900M 10X15

Vstup vzduchu	GAS	1/4"	3/8"
Délka hadice	m	10	15
Max. provozní tlak	bar	15	15
Vnitřní průměr hadice (Ø)	mm	8x12	10x14
Materiál		polyuretan	polyuretan

NEW

019270030 **1927XM** 12"  
5.460 Kč **4.150 Kč**

## Kompaktní obousměrná rázová utahovačka

- jednoduché kládkové pulzní zařízení
- vysoce kompaktní a výkonné
- jednoruční tlačítko zpětného chodu
- tři stupně utahování/povolování
- výfuk přes rukojeť
- vyvažovací hák

Volná rychlost	rpm	10.000
Impulzové zařízení		Jednokládkový
Max. kroučící moment	Nm	770
Kapacita šroubu	Cl 8.8	M22●34 mm
Kapacita šroubu	Cl 12.9	M18●27 mm
Vzduchový přívod	GAS	1/4"
Pracovní tlak	bar	6,2
Vnitřní průměr hadice (Ø)	mm	10
Průměrná spotřeba vzduchu	l/min	122

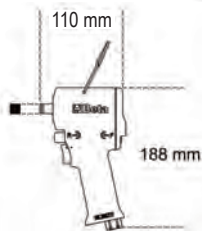

1,3 kg

019270129 **1927XM/K5**  
6.430 Kč **4.890 Kč**

## Sada kompaktní obousměrné rázové utahovačky a 5 rázových hlavice, v plastovém kufříku



720 17-19-21-22-24 mm

307x206x86 mm

2,8 kg

019270008 **1927P** 12"  
7.120 Kč **5.530 Kč**

## Obousměrná rázová utahovačka, vyrobená z kompozitního materiálu

- Dvojkládkové zařízení
- Lehký a vyvážený pro zjednodušené užití
- Reverzní chod
- Trojrychlostní chod utahování
- Výfuk skrz rukojeť
- Antivibrační rukojeť

Volná rychlost	rpm	7.500
Impulzové zařízení		Dvojitě kládkové
Max. kroučící moment	Nm	1750
Kapacita šroubu	Cl 8.8	M24●36 mm
Kapacita šroubu	Cl 12.9	M20●30 mm
Vzduchový přívod	GAS	1/4"
Pracovní tlak	bar	6,2
Vnitřní průměr hadice (Ø)	mm	10
Průměrná spotřeba vzduchu	l/min	290
Váha	kg	2

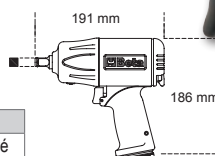

2 kg



019270118 **1927P/K3** 12"  
8.870 Kč **7.070 Kč**

## Sada obousměrné rázové utahovačky z kompozitního materiálu a 3 rázových hlavice



720LC 17-19-21 mm

350x305x86 mm

4 kg

019270007 **1927CD** 12"  
6.270 Kč **4.720 Kč**

## Obousměrná rázová utahovačka z kompozitního materiálu

- Dvojkládkové zařízení
- Odlehčená a vyvážená pro každodenní práci
- Vysoký utahovací moment
- Oboustranný prepínač
- Tři stupně utahování/povolování
- Výfuk skrz rukojeť
- S tlumením hluku

Volná rychlost	rpm	7.000
Impulzové zařízení		Dvojitě kládkové
Max. kroučící moment	Nm	1020
Kapacita šroubu	Cl 8.8	M22●34 mm
Kapacita šroubu	Cl 12.9	M18●27 mm
Vzduchový přívod	GAS	1/4"
Pracovní tlak	bar	6,2
Vnitřní průměr hadice (Ø)	mm	10
Průměrná spotřeba vzduchu	l/min	130

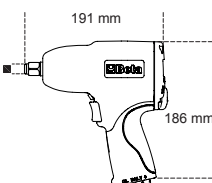

2,3 kg

019270107 **1927CD/K3** 12"  
8.030 Kč **6.350 Kč**

## Sada obousměrné utahovačky a 3 rázových hlavice



720LC 17-19-21 mm

350x305x86 mm

4 kg



019270022 **1927B**  
3.470 Kč **2.730 Kč**

**Obousměrná rázová utahovačka**  
• Impulzní zařízení "Pin Clutch"

1 1/2"

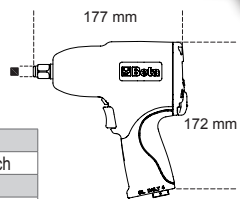

Volná rychlost	rpm	7.000
Impulzové zařízení		Pin Clutch
Maximální utahovací síla	Nm	705
Velikost šroubu	Cl 8.8	M22 ● 34 mm
Velikost šroubu	Cl 12.9	M18 ● 27 mm
Vzduchový vstup	GAS	1/4"
Provozní tlak	bar	6,2
Vnitřní průměr hadice (Ø)	mm	10
Průměrná spotřeba vzduchu	l/min	133

2,1 kg

019270122 **1927B/K5** **NEW**  
4.400 Kč **3.490 Kč**

**Sada pneumatické rázové utahovačky z hliníku a 5 rázových hlavíc v kufříku**

1 1/2"



720 15-17-19  
21-22 mm

350x305x86 mm

3,5 kg

007200525 **720ME/C8** **1 1/2"**   
2.730 Kč **2.185 Kč**

**Sada 8 rázových zástrčných inbusových šestihranných hlavíc**

Ø 5-6-8-10-12-14-17-19 mm



270x120x45 mm

007200653 **720LC/C3** **1 1/2"**   
704 Kč **527 Kč**

**Sada 3 rázových hlavíc na matice/šrouby kol, s polymerovými chrániči**



Ø 17 - 19 - 21 mm



148x132x44 mm

007200904 **720/C24** **1 1/2"**   
6.500 Kč **5.230 Kč**

**Sada 24 rázových 1/2" hlavíc, fosfátované a v kovovém kufříku**



Počet kusů/Popis	Beta N.
15 10-12-13-14-15-16-17-18	720
19-21-22-24-27-30-32 mm	
6 13-17-19-21-22-24 mm	720L
3 17-19-21 mm	720LC

420x185x60 mm

019280022 **1928DA** **3/4"**  
13.410 Kč **10.240 Kč**

**Obousměrná rázová utahovačka**

- Dvoukládkové impulzní zařízení
- Robustní a kompaktní, vysoký utahovací moment
- Obousměrné vřetenno
- Tři pozice výkonu
- Odvod skrz rukojeť
- Protiskluzová ergonomická rukojeť

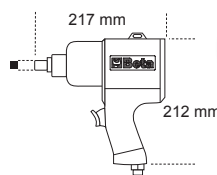

Volná rychlost	rpm	5.000
Impulzové zařízení		Dvojitě kládkové
Max. utahovací moment	Nm	1.695
Kapacita šroubu	Cl 8.8	M30 ● 46 mm
Kapacita šroubu	Cl 12.9	M27 ● 41 mm
Přívod vzduchu	GAS	3/8"
Pracovní tlak	bar	6,2
Vnitřní průměr hadice (Ø)	mm	10
Spotřeba vzduchu	l/min	210

4,3 kg

**3/4"**
**1.600 Nm!**
**019280030 1928XM**  
**11.070 Kč 8.390 Kč**
**Kompaktní obousměrná rázová utahovačka**

- Dvojitě přiklepové impulzní zařízení
- Velmi kompaktní a výkonná
- Tři nastavitelné polohy utahování/povolování
- Výfuk přes rukojeť
- Vyvažovací hák

**2,9 kg**

Volná rychlost	rpm	4.800
Impulzní zařízení		Dvojitě kladivové
Max. kroučící moment	Nm	<b>1600</b>
Kapacita šroubu	Cl 8.8	M27 ● 41 mm
Kapacita šroubu	Cl 12.9	M24 ● 36 mm
Vzduchový přívod	GAS	3/8"
Pracovní tlak	bar	6,2
Vnitřní průměr hadice (Ø)	mm	10
Průměrná spotřeba vzduchu	l/min	175

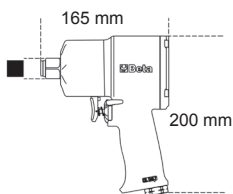
**019280007 1928CD**  
**15.640 Kč 12.270 Kč**
**3/4"**
**Obousměrná rázová utahovačka, vyrobená z kompozitního materiálu**

- Dvojitě kladivové impulzní zařízení
- Vysoký poměr hmotnosti a výkonu
- Oboustranná páka
- Tři stupně utahování/povolování
- Výfuk skrze rukojeť
- S tlumením hluku



Volná rychlost	rpm	4.500
Impulzní zařízení		Dvojitě kladivové
Max. kroučící moment	Nm	<b>1.800</b>
Kapacita šroubu	Cl 8.8	M27 ● 41 mm
Kapacita šroubu	Cl 12.9	M24 ● 36 mm
Vzduchový přívod	GAS	3/8"
Pracovní tlak	bar	6,2
Vnitřní průměr hadice (Ø)	mm	10
Průměrná spotřeba vzduchu	l/min	215
Váha	kg	3,5

**3,5 kg**
**019300032 1930PA**  
**19.780 Kč 15.510 Kč**
**1"**
**Obousměrná rázová utahovačka**

- Dvoukladivkový přiklep
- Přídavná rukojeť
- Reverzní chod
- Trojrychlostní nastavitelná rychlost utahování/povolování
- Výfuk přes rukojeť

Volná rychlost	rpm	3.500
Impulzní zařízení		Dvojitě kladivové
Max. kroučící moment	Nm	<b>2445</b>
Kapacita šroubu	Cl 8.8	M36 ● 55mm
Kapacita šroubu	Cl 12.9	M30 ● 46mm
Vzduchový přívod	GAS	1/2"
Pracovní tlak	bar	6,2
Vnitřní průměr hadice (Ø)	mm	13
Průměrná spotřeba vzduchu	l/min	350
Váha	kg	9,6

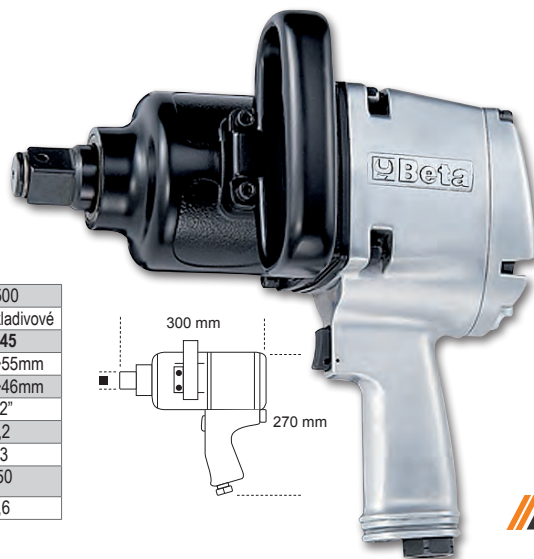
**9,6 kg**
**019300030 1930LH**  
**21.030 Kč 16.820 Kč**
**1"**
**Obousměrná rázová utahovačka**

- Dvojitě přiklepové impulzní zařízení



Volná rychlost	rpm	6.000
Impulzní zařízení		Dvojitě kladivové
Max. kroučící moment	Nm	<b>2.441</b>
Kapacita šroubu	Cl 8.8	M36 ● 55 mm
Kapacita šroubu	Cl 12.9	M30 ● 46 mm
Vzduchový přívod	GAS	1/2"
Pracovní tlak	bar	6,2
Vnitřní průměr hadice (Ø)	mm	13
Průměrná spotřeba vzduchu	l/min	280
Váha	kg	7,1

**7,1 kg**



# PNEUMATICKÁ RÁZOVÁ RÁČNA

- Impulsní zařízení "Double rocking dog"
- Snadné utahování: Systém rázového mechanismu eliminuje otáčení zápěstí na konci utahování a zkracuje pracovní dobu
- Kompaktní a výkonná: maximální utahovací moment je podstatně vyšší než moment dosažení klasickou ráčnou
- Ergonomická pryžová rukojeť

Volná rychlost	rpm	700
Maximální moment	Nm	68
Parametry svorníku	Cl 8.8	M10●16 mm
Parametry svorníku	Cl 12.9	M8●13 mm
Vstup vzduchu	GAS	1/4"
Pracovní tlak	bar	6,2
Vnitřní průměr hadice (Ø)	mm	10
Průměrná spotřeba vzduchu	l/min	88

019220006 **1922P1** 1/4"

~~4.780 Kč~~ **3.850 Kč**

019220010 **1922P2** 3/8"

~~4.780 Kč~~ **3.850 Kč**

019220013 **1922P3** 1/2"

~~7.700 Kč~~ **6.190 Kč**

Volná rychlost	rpm	600
Maximální moment	Nm	136
Parametry svorníku	Cl 8.8	M12●18 mm
Parametry svorníku	Cl 12.9	M10●16 mm
Vstup vzduchu	GAS	1/4"
Pracovní tlak	bar	6,2
Vnitřní průměr hadice (Ø)	mm	10
Průměrná spotřeba vzduchu	l/min	113

68 Nm

164 mm 0,6 kg

136 Nm

292 mm 1,5 kg

019330006 **1933IH**

~~3.430 Kč~~ **2.770 Kč**

## Vysoce výkonná bruska

- Sklíčidlo na Ø 3 mm a 6 mm

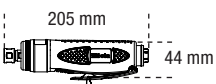

800 g

Volná rychlost	rpm	20.000
Kapacita sklíčidla	mm	3-6
Výkon	kW	0,75
Vzduchový přívod	GAS	1/4"
Pracovní tlak	bar	6,2
Vnitřní průměr hadice (Ø)	mm	10
Průměrná spotřeba vzduchu	l/min	370

019360025 **1936/5A**

~~6.740 Kč~~ **5.410 Kč**

## Ruční úhlová bruska

- Extrémně kompaktní a šikavná
- Regulátor vzduchu pro automatickou regulaci maximální rychlosti
- Pravá/levá pomocná rukojeť
- Tlačítko blokování vřetena
- Příslušenství pro rychlou výměnu kotoučů
- Bezpečnostní kryt může být pomocí rychloupínače rychle nastaven v devíti různých polohách
- Zadní výfuk



Ø 125 mm

1,9 kg

Volná rychlost	rpm	10.000
Velikost brusného kotouče	mm	125
Výkon	kW	0,66
Vřetenový závit	M	14
Vzduchový přívod	GAS	1/4"
Pracovní tlak	bar	6,2
Ø vnitřní průměr hadice	mm	10
Průměrná spotřeba vzduchu	l/min	390

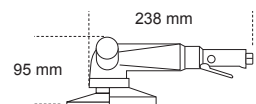

## 1937

### Excentrická bruska, bez mazání, vyrobená z kompozitního materiálu

- Není zapotřebí žádné mazání
- Extrémně kompaktní a se snadnou manipulací
- Průměr kruhové dráhy: 5 mm
- Suchý zip s 6 otvory
- Plynulé nastavení otáček motoru
- Protiskluzová rukojeť z měkkého materiálu
- Určeno pro připojení k sacím systémům s otočnými armaturami
- Otočný výfuk

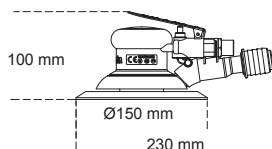

860 g

Volná rychlost	rpm	12.000
Výkon	kW	0,18
Velikost kotouče	mm	150
Excent. průměr		5/16"-24
Závit vřetena	GAS	1/4"
Vzduchový přívod	bar	6,2
Provozní tlak	mm	10
Vnitřní průměr hadice (Ø)	l/min	170
Váha	g	860

	Ø mm		Kč
1937 2,5	2,5	019370000	<del>7.790 Kč</del> <b>6.260 Kč</b>
1937 5,0	5,0	019370001	<del>7.790 Kč</del> <b>6.260 Kč</b>

017500111 **1750TA**920 Kč **733 Kč****Vysokotlaká, samouzamykatelná 6hrotá mazací tryska**

Po zapojení zůstává pod úhlem a připojená k maznici, nemusí být přidržovaná jako ostatní běžné trysky.

Jednoduché odpojení i v případě trysky pod tlakem

Závit M10x1: vhodný pro všechny typy mazacích pistolí: elektrických, pneumatických, ručních, apod.

Odolná proti deformaci až do tlaku 550 Bar

019460006 **1946C4,8**12.080 Kč **9.720 Kč****Automatická nýtovačka se sáním vzduchu**

• Profesionální pneumatická nýtovačka pro použití s nýty o délce 2,4 - 3,2 - 4,0 - 4,8 mm z oceli, nerezové oceli, hliníku a mědi

• Špičatá kuželová hubice

• Výkonná a šikvná, s rukojetí vyrobenou z kompozitního materiálu

• Kompletní s bezpečnostní nádobou a olejovou mazací pistolí



materiál/nýt	2,4	3,2	4	4,8
měď	✓	✓	✓	✓
hliník	✓	✓	✓	✓
ocel	✓	✓	✓	✓
nerezová ocel	✓	✓	✓	✓

Tažná síla	N	8.900
Délka zdvihu	mm	15
Maximální kapacita nýtu	Ø Nerezová ocel	4,8 mm
Vzduchový přívod	GAS	1/4"
Pracovní tlak	bar	6,2
Vnitřní průměr hadice (Ø)	mm	10
Průměrná spotřeba vzduchu	l/cykus	2,6

1,5 kg

019420000 **1942A**5.440 Kč **4.390 Kč****Pneumatická pilka**

• Výkonná a přiruční

• Konstruovaná pro řezání výfuků, tlumičů, hliníkových a plastových materiálů

• Včetně gumové rukojeti, PVC výfuku a přívodní hadice

• Zadní výfuk

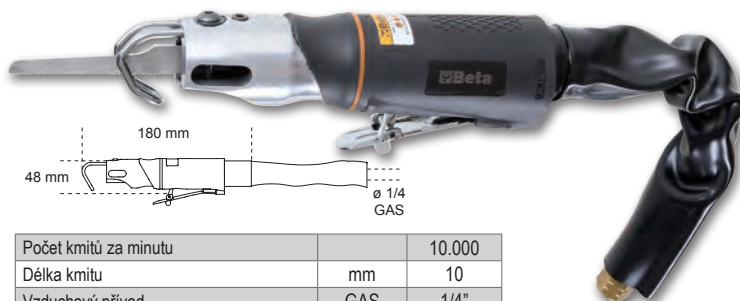

Počet kmitů za minutu		10.000
Délka kmitu	mm	10
Vzduchový přívod	GAS	1/4"
Provozní tlak	bar	6,2
Vnitřní průměr hadice (Ø)	mm	8
Průměrná spotřeba vzduchu	l/min	75

550 g

019490030 **1949U5**715 Kč **550 Kč****Progresivní ofukovací pistole s 5 tryskami**

• Odolné tělo z kompozitního materiálu odolné proti nárazům

• 3 ocelové trysky, 100/160/320 mm, odolné proti poškrábání, ochranné gumové hroty

• 1 tryska „Turbo“ vyrobená z nylonu vyztuženého skelnými vlákny s bezpečnostní špičkou

• 1 otočná tryska 100 mm vyrobená z nylonu vyztuženého skelnými vlákny

• Se systémem rychlého připojení



934 g

019490310 **1949P/U3**732 Kč **558 Kč****Progresivní MINI ofukací pistole se 3 tryskami**

• Odolné nárazuvzdorné tělo z kompozitního materiálu

• Systém rychlého upevnění trysek

• Průtok vzduchu lze nastavit otáčením kruhové matice

• 1 ocelová tryska, 100 mm, odolná proti poškrábání s ochrannými gumovými hroty (1949U5/A)

• 1 plochá tryska vyrobená z nylonu vyztuženého skelnými vlákny (1949U5/F)

• 1 OSHA tryska vyrobená z nylonu vyztuženého skelnými vlákny (1949U5/G)

Vstup vzduchu	1/4" GAS
Pracovní tlak	6,2 bar
Pracovní tlak	8,3 bar
Spotřeba vzduchu	280 l/min
Pracovní teplota	-10°C + 85°C

019470060 **1947G2**3.410 Kč **2.740 Kč****Mazací pistole 2-v-1**

Pro kontinuální nebo přerušovaný přísun maziva

Hlava z tlakově litého hliníku

Ergonomická rukojeť

Pro 400 cc kartuše nebo mazivo o objemu 500 cc

2-IN-1

CE

Velikost

Vstup vzduchu

Pracovní tlak

Velikost	mm	54 (vnitřní) x 276 mm
Vstup vzduchu	GAS	1/4"
Pracovní tlak	bar	3+10

2,2 Kg





- OCHRANA ŠPICE Z KOMPOZITU
- OCHRANA PROTI PROPICHU Z KOMPOZITU

EN ISO  
20345  
2011

**7353Y** 420 g  
~~2.890 Kč~~ **2.330 Kč**

Velmi lehké boty 0-Gravity z vysoce prodyšné síťoviny. Povrch ze speciální vysoce viditelné síťoviny

EU	UK	
38	5	073530038
39	6	073530039
40	6,5	073530040
41	7	073530041
42	8	073530042
43	9	073530043
44	10	073530044
45	10,5	073530045
46	11	073530046
47	12	073530047
48	13	073530048



**S1P HRO SRC**

**7352LG** 390 g  
~~2.270 Kč~~ **1.825 Kč**

Velmi lehké boty 0-Gravity z vysoce prodyšné síťoviny. Povrch ze speciální vysoce viditelné síťoviny

- Ochrana špiče z kompozitu
- Ochrana proti propichu z kompozitu
- POZORUHODNĚ LEHKÉ: přibližná hmotnost velikosti 42 je 420 g

EU	UK	
34	2	073520234
35	2,5	073520235
36	3,5	073520236
37	4,5	073520237
38	5	073520238
39	6	073520239
40	6,5	073520240
41	7	073520241
42	8	073520242



**S1P HRO SRC**

**7356LN** 400 g  
~~2.320 Kč~~ **1.880 Kč**

Ultralehké boty 0-Gravity z mikrovláknová, vodoodpudivé

- Špička z kompozitního materiálu
- Vložka proti propichu z kompozitního materiálu

EU	UK	
34	2	073560234
35	2,5	073560235
36	3,5	073560236
37	4,5	073560237
38	5	073560238
39	6	073560239
40	6,5	073560240
41	7	073560241
42	8	073560242



**S3 HRO SRC**

**7354N** 460 g  
~~2.260 Kč~~ **1.825 Kč**

Vysoce prodyšné a voděodolné boty ze síťoviny s TPU všivkami

- Špička boty z kompozitního materiálu
- Vložka do bot z kompozitního materiálu odolná proti propichu

EU	UK	
38	5	073540038
39	6	073540039
40	6,5	073540040
41	7	073540041
42	8	073540042
43	9	073540043
44	10	073540044
45	10,5	073540045
46	11	073540046
47	12	073540047
48	13	073540048



**S3 HRO SRC**

**7352G** 450 g  
~~2.235 Kč~~ **1.790 Kč**



**NEW**

Velmi lehké boty 0-Gravity z vysoce prodyšné síťoviny

- špička boty z kompozitního materiálu
- vložka do bot z kompozitního materiálu odolná proti propichu

EU	UK	
38	5	073520338
39	6	073520339
40	6,5	073520340
41	7	073520341
42	8	073520342
43	9	073520343
44	10	073520344
45	10,5	073520345
46	11	073520346
47	12	073520347
48	13	073520348



**S1P HRO SRC ESD**



- OCHRANA ŠPICE Z KOMPOZITU
- OCHRANA PROTI PROPICHU Z KOMPOZITU

EN ISO  
20345  
2011

**7356G** 460 g  
2.355 Kč **1.905 Kč**

Ultralehké boty 0-Gravity  
z mikrovláknová, vodoodpudivé

- Špička boty z kompozitního materiálu
- Vložka do bot z kompozitního materiálu odolná proti propichu

EU	UK	
38	5	073560038
39	6	073560039
40	6,5	073560040
41	7	073560041
42	8	073560042
43	9	073560043
44	10	073560044
45	10,5	073560045
46	11	073560046
47	12	073560047
48	13	073560048

**S3 HRO SRC**



**7356V** 460 g  
2.355 Kč **1.905 Kč**

Ultralehké boty 0-Gravity  
z mikrovláknová, vodoodpudivé

EU	UK	
38	5	073560138
39	6	073560139
40	6,5	073560140
41	7	073560141
42	8	073560142
43	9	073560143
44	10	073560144
45	10,5	073560145
46	11	073560146
47	12	073560147
48	13	073560148

**S3 HRO SRC**



**7357G** 480 g  
2.630 Kč **2.120 Kč**

Ultralehké kotníkové boty  
0-Gravity z mikrovláknová,  
vodoodpudivé

- Špička boty z kompozitního materiálu
- Vložka do bot z kompozitního materiálu odolná proti propichu

EU	UK	
38	5	073570038
39	6	073570039
40	6,5	073570040
41	7	073570041
42	8	073570042
43	9	073570043
44	10	073570044
45	10,5	073570045
46	11	073570046
47	12	073570047
48	13	073570048

**S3 HRO SRC**



**7357V** 480 g  
2.630 Kč **2.120 Kč**

Ultralehké kotníkové boty 0-Gravity  
z mikrovláknová, vodoodpudivé

EU	UK	
38	5	073570138
39	6	073570139
40	6,5	073570140
41	7	073570141
42	8	073570142
43	9	073570143
44	10	073570144
45	10,5	073570145
46	11	073570146
47	12	073570147
48	13	073570148

**S3 HRO SRC**





• OCHRANA ŠPICE Z KOMPOZITU  
• OCHRANA PROTI PROPICHU Z KOMPOZITU



EN ISO 20345 2011

**7200BKK**  
1.280 Kč **1.003 Kč**

Boty z přírodní kůže, vodotěsné

EU	UK	
35	2,5	072000235
36	3,5	072000236
37	4,5	072000237
38	5	072000238
39	6	072000239
40	6,5	072000240
41	7	072000241
42	8	072000242
43	9	072000243
44	10	072000244
45	10,5	072000245
46	11	072000246
47	12	072000247
48	13	072000248

S3 SRC



**7201BKK**  
1.390 Kč **1.080 Kč**

Kotníkové boty z přírodní kůže, vodotěsné

EU	UK	
35	2,5	072010435
36	3,5	072010436
37	4,5	072010437
38	5	072010438
39	6	072010439
40	6,5	072010440
41	7	072010441
42	8	072010442
43	9	072010443
44	10	072010444
45	10,5	072010445
46	11	072010446
47	12	072010447
48	13	072010448

S3 SRC



**7216BKK**  
1.325 Kč **1.042 Kč**

Sandály z měkkého veluru, se zapínáním na řemínek



EN ISO 20345 2011



S1P SRC

EU	UK	
35	2,5	072160335
36	3,5	072160336
37	4,5	072160337
38	5	072160338
39	6	072160339
40	6,5	072160340
41	7	072160341
42	8	072160342
43	9	072160343
44	10	072160344
45	10,5	072160345
46	11	072160346
47	12	072160347
48	13	072160348

**7322SA**  
1.595 Kč **1.340 Kč**

Boty s vysokou odolností proti oděru a podporou stability paty

- Špička boty z kompozitního materiálu
- Vložka do bot z kompozitního materiálu s ochranou proti propichu

EU	UK	
35	2,5	073220435
36	3,5	073220436
37	4,5	073220437
38	5	073220438
39	6	073220439
40	6,5	073220440
41	7	073220441
42	8	073220442
43	9	073220443
44	10	073220444
45	10,5	073220445
46	11	073220446
47	12	073220447
48	13	073220448

S3 SRC



**7323SA**  
1.645 Kč **1.390 Kč**

Kotníkové boty s vysokou odolností proti oděru, rychlooteviracím systémem a podporou stability paty

- Špička boty z kompozitního materiálu
- Vložka do bot z kompozitního materiálu s ochranou proti propichu

EU	UK	
35	2,5	073230435
36	3,5	073230436
37	4,5	073230437
38	5	073230438
39	6	073230439
40	6,5	073230440
41	7	073230441
42	8	073230442
43	9	073230443
44	10	073230444
45	10,5	073230445
46	11	073230446
47	12	073230447
48	13	073230448

S3 RS SRC



NEW

**// 7220PEK**  
1.179 Kč **952 Kč**

**Kožené boty, vodoodpudivé, s nylonovými všivkami, a s vyztužením proti otěru v oblasti špičky boty**

- Špička boty z kompozitního materiálu
- Vložka do bot z kompozitního materiálu s ochranou proti propichu



**S3 SRC**

EU	UK	
35	2,5	072200235
36	3,5	072200236
37	4,5	072200237
38	5	072200238
39	6	072200239
40	6,5	072200240
41	7	072200241
42	8	072200242
43	9	072200243
44	10	072200244
45	10,5	072200245
46	11	072200246
47	12	072200247
48	13	072200248

**// 7221PEK**  
1.245 Kč **1.003 Kč**

**Kotníkové kožené boty, vodoodpudivé, s nylonovými všivkami, a s vyztužením proti otěru v oblasti špičky boty**

- Špička boty z kompozitního materiálu
- Vložka do bot z kompozitního materiálu s ochranou proti propichu



**S3 RS SRC**

EU	UK	
35	2,5	072210235
36	3,5	072210236
37	4,5	072210237
38	5	072210238
39	6	072210239
40	6,5	072210240
41	7	072210241
42	8	072210242
43	9	072210243
44	10	072210244
45	10,5	072210245
46	11	072210246
47	12	072210247
48	13	072210248

**// 7222PEK**  
1.151 Kč **926 Kč**

**Semišové perforované boty s vysoce prodyšnými síťovanými všivkami**

- Špička boty z kompozitního materiálu
- Vložka do bot z kompozitního materiálu s ochranou proti propichu



**S1P SRC**

EU	UK	
35	2,5	072220135
36	3,5	072220136
37	4,5	072220137
38	5	072220138
39	6	072220139
40	6,5	072220140
41	7	072220141
42	8	072220142
43	9	072220143
44	10	072220144
45	10,5	072220145
46	11	072220146
47	12	072220147
48	13	072220148

**EASY PLUS**

**// 7224PEK**  
1.235 Kč **1.003 Kč**

**Semišové boty, perforované, s vyztužením proti otěru v oblasti špičky boty**

- Špička boty z kompozitního materiálu
- Vložka do bot z kompozitního materiálu s ochranou proti propichu



**S1P SRC**

EU	UK	
35	2,5	072240235
36	3,5	072240236
37	4,5	072240237
38	5	072240238
39	6	072240239
40	6,5	072240240
41	7	072240241
42	8	072240242
43	9	072240243
44	10	072240244
45	10,5	072240245
46	11	072240246
47	12	072240247
48	13	072240248

**// 7225PEK**  
1.200 Kč **965 Kč**

**Semišové perforované boty**

- Špička boty z kompozitního materiálu
- Vložka do bot z kompozitního materiálu s ochranou proti propichu



**S1P SRC**

EU	UK	
35	2,5	072250135
36	3,5	072250136
37	4,5	072250137
38	5	072250138
39	6	072250139
40	6,5	072250140
41	7	072250141
42	8	072250142
43	9	072250143
44	10	072250144
45	10,5	072250145
46	11	072250146
47	12	072250147
48	13	072250148

**EASY PLUS**

**// 7238WR ENDURANCE**  
1.790 Kč **1.400 Kč**

**Bezpečnostní semišové boty s nylonovými vložkami, voděodolné, s gumovou podešví a rychlootevírácím systémem. WR (voděodolná obuv) - po 1000 krocích v nádrži se 3 cm vody mokřý povrch musí být menší ≤3 cm² (skvrna)**

- PU špiče
- Kompozitní vložka proti propichu



**S RYCHLOOTEVÍRACÍM SYSTÉMEM**

**WR**

**S3 RS WR HRO SRC**

EU	UK	
35	2,5	072380235
36	3,5	072380236
37	4,5	072380237
38	5	072380238
39	6	072380239
40	6,5	072380240
41	7	072380241
42	8	072380242
43	9	072380243
44	10	072380244
45	10,5	072380245
46	11	072380246
47	12	072380247
48	13	072380248



### //7212LG

1.196 Kč **939 Kč**

Dámské semišové perforované boty se všivkami ze síťoviny. Extrémně flexibilní a lehké - přibližná hmotnost velikosti 38 je 380 g. Nedoporučuje se pro náročné použití (stavebnictví, zemědělství, těžký průmysl)

- Ochranná špička z kompozitního materiálu
- Ochrana proti propichu z kompozitního materiálu

EU	UK	
34	2	072120134
35	2,5	072120135
36	3,5	072120136
37	4,5	072120137
38	5	072120138
39	6	072120139
40	6,5	072120140
41	7	072120141
42	8	072120142

**EN ISO 20345 2011**  
**S1P SRC**



### //7214LN

1.260 Kč **1.042 Kč**

Dámské semišové nepromokavé boty s ochranou špičky proti oděru

- Ochranná špička z kompozitního materiálu
- Ochrana proti propichu z kompozitního materiálu

EU	UK	
34	2	072140134
35	2,5	072140135
36	3,5	072140136
37	4,5	072140137
38	5	072140138
39	6	072140139
40	6,5	072140140
41	7	072140141
42	8	072140142

**S3 SRC**  
**EN ISO 20345 2011**



### //7241EN

721 Kč **563 Kč**

Kožené boty, odolné proti vodě

- Ocelová špička boty
- Elastická vložka do bot odolná proti propichu

**EN ISO 20345 2011**  
**S3 SRC**



## EASY

EU	UK	
35	2,5	072410835
36	3,5	072410836
37	4,5	072410837
38	5	072410838
39	6	072410839
40	6,5	072410840
41	7	072410841
42	8	072410842
43	9	072410843
44	10	072410844
45	10,5	072410845
46	11	072410846
47	12	072410847
48	13	072410848

### //7243EN

746 Kč **584 Kč**

Kotníkové kožené boty, odolné proti vodě, s rychlooteviracím systémem

- Ocelová špička boty
- Elastická vložka do bot odolná proti propichu

EU	UK	
35	2,5	072430835
36	3,5	072430836
37	4,5	072430837
38	5	072430838
39	6	072430839
40	6,5	072430840
41	7	072430841
42	8	072430842
43	9	072430843
44	10	072430844
45	10,5	072430845
46	11	072430846
47	12	072430847
48	13	072430848

**EN ISO 20345 2011**  
**S3 RS SRC**



### //7246E

752 Kč **592 Kč**

Semišové perforované boty

- Ocelová špička boty
- Elastická vložka do bot odolná proti propichu

EU	UK	
35	2,5	072460435
36	3,5	072460436
37	4,5	072460437
38	5	072460438
39	6	072460439
40	6,5	072460440
41	7	072460441
42	8	072460442
43	9	072460443
44	10	072460444
45	10,5	072460445
46	11	072460446
47	12	072460447
48	13	072460448

**EN ISO 20345 2011**  
**S1P SRC**



### 7398EF

~~121 Kč~~ **76 Kč**

Vložky do bot z polyuretanové pěny, anatomicky profilované, se zesílenou zadní částí pro lepší amortizaci



EU	UK	
35	2,5	073981135
36	3,5	073981136
37	4,5	073981137
38	5	073981138
39	6	073981139
40	6,5	073981140
41	7	073981141
42	8	073981142
43	9	073981143
44	10	073981144
45	10,5	073981145
46	11	073981146
47	12	073981147
48	13	073981148



### 7398/0-G

~~115 Kč~~ **99 Kč**

Anatomicky tvarované vložky vyrobené z pěny EVA s odpruženou patou (doporučený náhradní díl pro obuv 0-Gravity)



EU	UK	
38	5	073981238
39	6	073981239
40	6,5	073981240
41	7	073981241
42	8	073981242
43	9	073981243
44	10	073981244
45	10,5	073981245
46	11	073981246
47	12	073981247
48	13	073981248



### 070510001 7051MP

~~144 Kč~~ **99 Kč**

Chránič očí s polykarbonátovým průzorem



### 070610001 7061TC

~~143 Kč~~ **107 Kč**

Bezpečnostní brýle s čirými polykarbonátovými zorníky



### 070760009 7076BC

~~324 Kč~~ **253 Kč**

Bezpečnostní brýle s čirými polykarbonátovými zorníky



### 070760019 7076BD

~~324 Kč~~ **253 Kč**

Bezpečnostní brýle s polykarbonátovými zorníky



### 070930009 7093BC

~~462 Kč~~ **355 Kč**

Bezpečnostní brýle s čirými polykarbonátovými zorníky



### 070930019 7093BD

~~462 Kč~~ **355 Kč**

Bezpečnostní brýle s tmavými polykarbonátovými zorníky





**// 7650B**

~~1.750 Kč~~ **1.430 Kč**

**Pružné pracovní kalhoty, střih s větším počtem kapes**

- 90% nylon - 10% spandex, 260 g/m<sup>2</sup>, modré
- Kapsy na chrániče kolien, zadní kapsy a dolní části nohavic jsou vyztužené polyesterem 600D, rozkrok je odolný proti roztržení



**SLIM FIT**

XS	076500100
S	076500101
M	076500102
L	076500103
XL	076500104
XXL	076500105
XXXL	076500106

**MODRÉ**

**NEW**

**// 7816G**

~~1.475 Kč~~ **1.093 Kč**

**Pracovní kalhoty, s více kapsami**

- T/C kanvas, 65% polyester, 35% bavlna, 260 g/m<sup>2</sup>
- Kapsy na kolenu a zesílené lemy nohavic polyesterem 600D



XS	078160000
S	078160001
M	078160002
L	078160003
XL	078160004
XXL	078160005
XXXL	078160006

**// 7816BL**

~~1.475 Kč~~ **1.093 Kč**

**Pracovní kalhoty, s více kapsami**

- T/C kanvas, 260 g/m<sup>2</sup>, modré



XS	078160100
S	078160101
M	078160102
L	078160103
XL	078160104
XXL	078160105
XXXL	078160106

- Slim fit
- Odolné v rozkroku
- Zadní část s vyšším pasem pro větší ochranu zad
- Dvě velké kapsy v přední části se zapínáním na zip
- Dvě zesílené kapsy v zadní části, jedna se zapínáním na zip
- Velká kapsa s klopou na levé nohavici, vertikální kapsa na identifikační kartu se zapínáním na zip
- Kapsa na pravítko a smyčka na kladivo

**SLIM FIT NEW**

**ŠEDÉ**

**// 7660G**

~~1.455 Kč~~ **1.235 Kč**

**Pružné lehké pracovní kalhoty s množstvím praktických kapes**

XS	076600000
S	076600001
M	076600002
L	076600003
XL	076600004
XXL	076600005
XXXL	076600006



**// 7660B**

~~1.455 Kč~~ **1.235 Kč**

**Pružné lehké pracovní kalhoty s množstvím praktických kapes**

XS	076600100
S	076600101
M	076600102
L	076600103
XL	076600104
XXL	076600105
XXXL	076600106



**MODRÉ**

- 86% nylon - 14% spandex, 140 g/m<sup>2</sup>, šedé
- Zadní kapsy jsou vyztužené polyesterem 300D, odolné v rozkroku

**SLIM FIT**

**// 7661G**

~~1.255 Kč~~ **1.042 Kč**

**Pružné lehké pracovní kraťasy s množstvím praktických kapes**

XS	076610000
S	076610001
M	076610002
L	076610003
XL	076610004
XXL	076610005
XXXL	076610006



**ŠEDÉ**

**// 7661B**

~~1.255 Kč~~ **1.042 Kč**

**Pružné lehké pracovní kraťasy s množstvím praktických kapes**

XS	076610100
S	076610101
M	076610102
L	076610103
XL	076610104
XXL	076610105
XXXL	076610106



**MODRÉ**

**7528**

~~1.068 Kč~~ **900 Kč**



**Pružné pracovní riflové kalhoty**

- 2% riflová pružná tkanina a 98% bavlna
- Dvě velké přední kapsy
- Dvě zadní kapsy
- Velká kapsa na levé nohavici se zapínáním a malou kapsou na nářadí
- Kapsa na pravítko a smyčka na kladivo



**SLIM FIT**

XS	075280046
S	075280048
M	075280050
L	075280052
XL	075280054
XXL	075280056
XXXL	075280058

**7529**

~~847 Kč~~ **707 Kč**



**Pružné pracovní riflové kraťasy**  
2% riflová pružná tkanina a 98% bavlna, slim fit

**SLIM FIT**



XS	075290046
S	075290048
M	075290050
L	075290052
XL	075290054
XXL	075290056
XXXL	075290058

**7810**

~~1.525 Kč~~ **1.260 Kč**

**SLIM FIT**

**Pracovní trekkingové kalhoty s množstvím praktických kapes**

- 90% nylon, 10% pružná tkanina, 265 g/m<sup>2</sup>
- Ergonomický střih pro snadný pohyb
- Pružná tkanina pro větší pohodlí
- Vyztužené všivky na kolenou, rozkroku a spodní části nohavic
- Umožňuje rychlé rozptýlení potu a rychle schnou
- Lze prát v pračce a není třeba žehlit
- Dvě kapsy u pasu a jedna zadní kapsa, všechny se zipem
- Boční kapsy se zipem na obou nohavicích



**Heavy**

S	078100101
M	078100102
L	078100103
XL	078100104
XXL	078100105

**7817N**

~~1.525 Kč~~ **1.260 Kč**

**SLIM FIT**

**Pracovní trekkingové kalhoty s množstvím praktických kapes**

- 90% nylon, 10% pružná tkanina, 265 g/m<sup>2</sup>
- Ergonomický střih pro snadný pohyb
- Pružná tkanina pro větší pohodlí
- Vyztužené všivky na kolenou, rozkroku a spodní části nohavic
- Umožňuje rychlé rozptýlení potu a rychle schnou
- Lze prát v pračce a není třeba žehlit
- Dvě kapsy u pasu a jedna zadní kapsa, všechny se zipem
- Boční kapsy se zipem na obou nohavicích
- Dolní část nohavic se zipem



**Heavy**

S	078170101
M	078170102
L	078170103
XL	078170104
XXL	078170105



## // 7547BL

475 Kč 372 Kč

Polokošile se 3 knoflíky,  
100% bavlna, 200 g/m<sup>2</sup>,  
modrá

XS	075470200
S	075470201
M	075470202
L	075470203
XL	075470204
XXL	075470205
XXXL	075470206

## // 7547G

475 Kč 372 Kč

Polokošile se 3 knoflíky,  
100% bavlna, 200 g/m<sup>2</sup>,  
šedá

XS	075470300
S	075470301
M	075470302
L	075470303
XL	075470304
XXL	075470305
XXXL	075470306

## // 7547N

475 Kč 372 Kč

Polokošile se 3 knoflíky,  
100% bavlna, 200 g/m<sup>2</sup>,  
černá

XS	075470400
S	075470401
M	075470402
L	075470403
XL	075470404
XXL	075470405
XXXL	075470406



## // 7654B

838 Kč 707 Kč

Pružná mikrofleecová mikina  
s krátkým zipem

180 g/m<sup>2</sup>, modrá  
95% polyester, 5% spandex

TOP  
line



## // 7657B

1.062 Kč 887 Kč

Pružná fleecová mikina s dlouhým zipem

280 g/m<sup>2</sup>, modrá  
95% polyester, 5% spandex

NEW



XS	076540100
S	076540101
M	076540102
L	076540103
XL	076540104
XXL	076540105
XXXL	076540106



XS	076570100
S	076570101
M	076570102
L	076570103
XL	076570104
XXL	076570105
XXXL	076570106

**//7664G**

~~847 Kč~~ **720 Kč**

ŠEDÁ

**Mikina s dlouhým zipem**

gramáž 80 g/m<sup>2</sup>,  
60% bavlna,  
40% polyester

**//7664N**

~~847 Kč~~ **720 Kč**

ČERNÁ

**NEW**



**TOP**  
*line*

XS	076640100
S	076640101
M	076640102
L	076640103
XL	076640104
XXL	076640105
XXXL	076640106

XS	076640000
S	076640001
M	076640002
L	076640003
XL	076640004
XXL	076640005
XXXL	076640006

**//7665G**

~~922 Kč~~ **785 Kč**

ŠEDÁ

**//7665N**

~~922 Kč~~ **785 Kč**

ČERNÁ

**Mikina s dlouhým zipem**

gramáž 80 g/m<sup>2</sup>,  
60% bavlna, 40% polyester

XS	076650000
S	076650001
M	076650002
L	076650003
XL	076650004
XXL	076650005
XXXL	076650006



**TOP**  
*line*

XS	076650100
S	076650101
M	076650102
L	076650103
XL	076650104
XXL	076650105
XXXL	076650106



**Nepromokavý klobouček**  
100% PU-potažený polyester  
s vodoodpudivou úpravou



~~240 Kč~~ **180 Kč** L= Ø 58 CM

~~240 Kč~~ **180 Kč** XL= Ø 60 CM



**//7669N**  
1.895 Kč **1.610 Kč**

**TOP**  
*line* **NEW**

**Pružná lehká pracovní bunda s množstvím praktických kapes**

- Pružná tkanina 86% nylon, 14% spandex, 140 g/m<sup>2</sup>
- Zapínání na zip
- Jedna náprsní kapsa se zapínáním na zip
- Dvě kapsy u pasu se zapínáním na zip
- Jedna vnitřní kapsa
- Kapuce s podšívkou a brzdíčkami na šňůrku, dá se zapnout do límce



XS	076690000
S	076690001
M	076690002
L	076690003
XL	076690004
XXL	076690005
XXXL	076690006

**//7659N**  
2.790 Kč **2.330 Kč**

**TOP**  
*line*

**Softshell bunda s odnímatelnou kapucí a rukávy**

94% polyester, 6% spandex, 290 g/m<sup>2</sup>, s odnímatelnou kapucí a rukávy, černá

S	076590001
M	076590002
L	076590003
XL	076590004
XXL	076590005
XXXL	076590006



**//7979**  
1.200 Kč **900 Kč**



**Bunda, vodotěsná PVC Tricot, modrá**

S	079790001
M	079790002
L	079790003
XL	079790004
XXL	079790005
XXXL	079790006



**//7970**  
724 Kč **540 Kč**



**Kalhoty, vodotěsné PVC Tricot, nastavitelný elastický opasek a šňůrka v pase, modré**

XS	079700000
S	079700001
M	079700002
L	079700003
XL	079700004
XXL	079700005
XXXL	079700006



**//7579T**  
1.220 Kč **1.003 Kč**

**Pracovní vesta s množstvím praktických kapes**

vyrobená z nepromokavého nylonu 300D, s pružnými všivkami pro snadnější pohyb, černá Polyesterové polstrování, gramáž 140 g/m<sup>2</sup>

S	075790001
M	075790002
L	075790003
XL	075790004
XXL	075790005
XXXL	075790006



**7930G**

~~1.104 Kč~~ **823 Kč**



**Pracovní kalhoty**

- 97% bavlna, 3% pružná tkanina, gramáž 220 g/m<sup>2</sup>
- Dvě velké přední kapsy
- Dvě zadní kapsy s klopou
- Velká levá kapsa s klopou
- Kapsa na pravítko a smyčka na kladivo
- Přizpůsobené pro chrániče kolien



**SLIM FIT**

XS	079300300
S	079300301
M	079300302
L	079300303
XL	079300304
XXL	079300305
XXXL	079300306

**7931G**

~~886 Kč~~ **669 Kč**



**Pracovní kraťasy**

- 97% bavlna, 3% pružná tkanina, gramáž 220 g/m<sup>2</sup>
- Dvě velké přední kapsy
- Dvě zadní kapsy s klopou
- Velká levá kapsa s klopou



**SLIM FIT**

XS	079310300
S	079310301
M	079310302
L	079310303
XL	079310304
XXL	079310305
XXXL	079310306

**7935G**

~~1.935 Kč~~ **1.455 Kč**



**Pracovní kombinéza**

- 97% bavlna, 3% pružná tkanina, gramáž 220 g/m<sup>2</sup>
- Úzký střih
- Dvě velké přední kapsy
- Dvě zadní kapsy s klopou
- Velká levá kapsa s klopou
- Kapsa na pravítko a smyčka na kladivo
- Přizpůsobené pro chrániče kolien



**SLIM FIT**

XS	079350300
S	079350301
M	079350302
L	079350303
XL	079350304
XXL	079350305
XXXL	079350306

**7933G**

~~1.410 Kč~~ **1.042 Kč**

**Pracovní kalhoty s laclm**

- 97% bavlna, 3% pružná tkanina, gramáž 220 g/m<sup>2</sup>
- Dvě velké přední kapsy
- Dvě zadní kapsy s klopou
- Velká levá kapsa s klopou
- Kapsa na pravítko a smyčka na kladivo
- Přizpůsobené pro chrániče kolien



**SLIM FIT**

XS	079330300
S	079330301
M	079330302
L	079330303
XL	079330304
XXL	079330305
XXXL	079330306



**7939G**

~~1.220 Kč~~ **913 Kč**

**Pracovní bunda**

- 97% bavlna, 3% pružná tkanina, gramáž 220 g/m<sup>2</sup>
- Zapínáním na zip s klopou
- Nastavitelné manžety
- Dvě velké přední kapsy
- Na levé straně náprsní kapsa s klopou
- Na pravé straně malá kapsa s klopou
- Dvě vnitřní kapsy



**SLIM FIT**

XS	079390300
S	079390301
M	079390302
L	079390303
XL	079390304
XXL	079390305
XXXL	079390306





**7860G**
~~908 Kč~~ **682 Kč**

Lehké pracovní kalhoty  
Nový střih - lépe padne  
180 g/m<sup>2</sup>, z kepru T/C a s všivkami Oxford,  
šedé



XS	078600800
S	078600801
M	078600802
L	078600803
XL	078600804
XXL	078600805
XXXL	078600806
XXXXL	078600807

**7861G**
~~808 Kč~~ **602 Kč**

Lehké pracovní kraťasy  
Nový střih - lépe padne  
180 g/m<sup>2</sup>, z kepru T/C a s všivkami Oxford,  
šedé



XS	078610800
S	078610801
M	078610802
L	078610803
XL	078610804
XXL	078610805
XXXL	078610806
XXXXL	078610807

**7869G**
~~1.062 Kč~~ **797 Kč**

Lehká pracovní bunda  
Nový střih - lépe padne  
180 g/m<sup>2</sup>, z kepru T/C a s všivkami Oxford, šedá



XS	078690800
S	078690801
M	078690802
L	078690803
XL	078690804
XXL	078690805
XXXL	078690806
XXXXL	078690807

**7865G**
~~1.540 Kč~~ **1.158 Kč**

Lehká pracovní kombinéza  
Nový střih - lépe padne  
180 g/m<sup>2</sup>, z kepru T/C a s všivkami Oxford,  
šedá



XS	078650800
S	078650801
M	078650802
L	078650803
XL	078650804
XXL	078650805
XXXL	078650806
XXXXL	078650807

**7867G**
~~892 Kč~~ **669 Kč**

Lehká pracovní vesta  
Nový střih - lépe padne  
180 g/m<sup>2</sup>, z kepru T/C a s všivkami Oxford,  
šedá



XS	078670800
S	078670801
M	078670802
L	078670803
XL	078670804
XXL	078670805
XXXL	078670806
XXXXL	078670807

**7863G**
~~1.465 Kč~~ **875 Kč**

Lehké pracovní kalhoty s láclem  
Nový střih - lépe padne  
180 g/m<sup>2</sup>, z kepru T/C a s všivkami Oxford,  
šedé



XS	078630800
S	078630801
M	078630802
L	078630803
XL	078630804
XXL	078630805
XXXL	078630806
XXXXL	078630807

# Beta RSC

NEW

Ø67mm



ZOOM LENS EF-S 18-135



# Beta

## Vítězíme společně

### Fabio Quartararo

#### MotoGP World Champion 2021

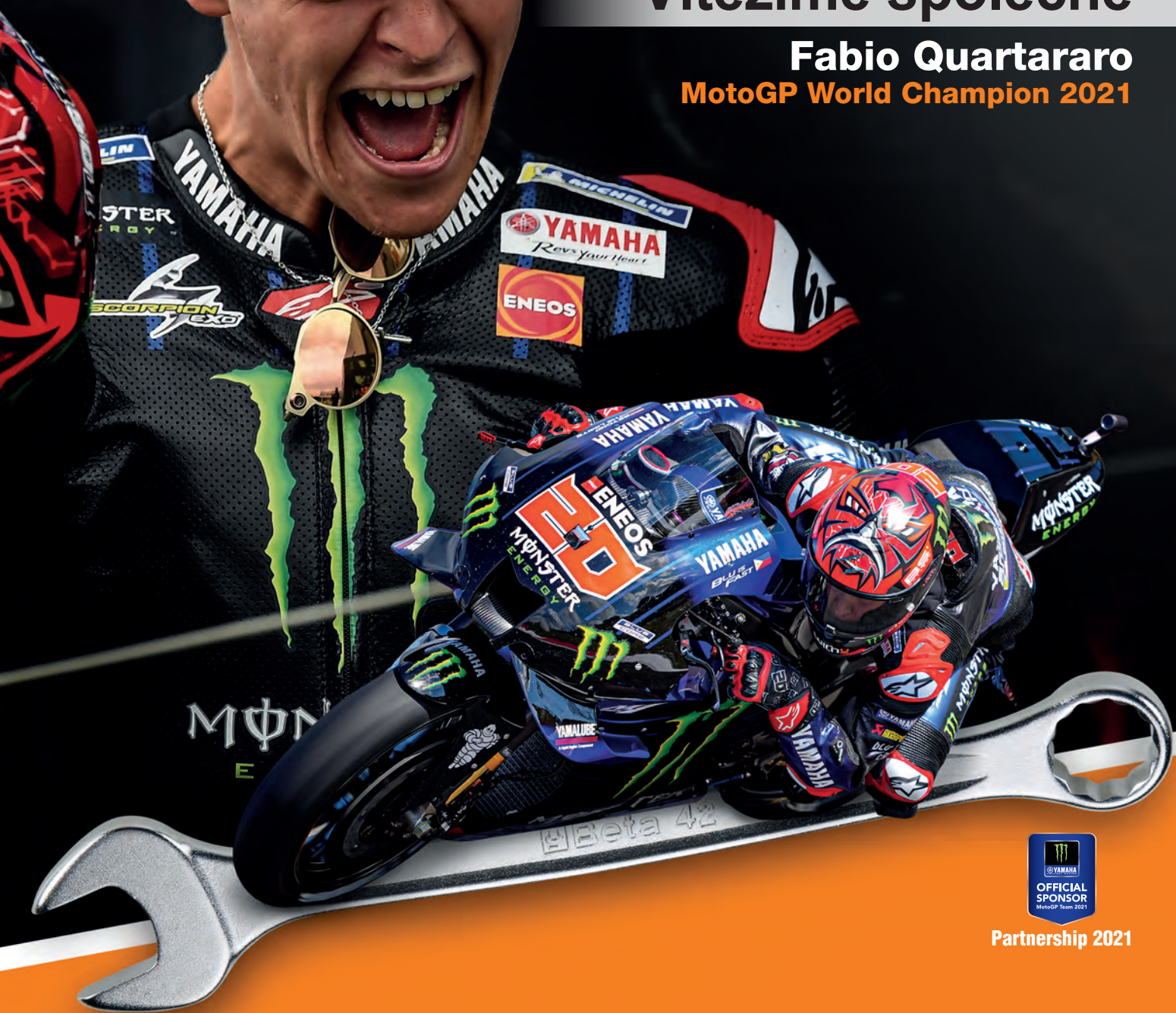

Partnership 2021

998015779



8

## Beta

Beta Utensili S.p.A. | via Volta, 18 | 20845 Sovico (MB) | tel +39 039 20771  
[www.beta-tools.com](http://www.beta-tools.com)

Obrázky jsou pouze ilustrační. Beta Utensili S.p.A. si vyhrazuje právo aktualizace svých výrobků bez předchozího upozornění.