

 **Beta** *Action*

www.beta-tools.com

Kč

Platné do
30.11.2021

Uvedené ceny jsou bez DPH.
Ceny platné od 01/04/2021

▶ DÍLENSKÉ VYBAVENÍ	2÷4	
▶ VOZÍKY NA NÁŘADÍ	5÷9	
▶ PODESTY NA NÁŘADÍ	10÷15	
▶ COMBO - MODULÁRNÍ SYSTÉM	16-17	
▶ PRACOVNÍ STOLY	18-19	
▶ VOZÍKY NA NÁŘADÍ	20÷22	
▶ TAŠKY NA NÁŘADÍ	22÷24	
▶ KLÍČE	25÷28	
▶ ŠROUBOVÁKY	29	
▶ POLOŽKY S BAREVNÝM KÓDOVÁNÍM	30-31	
▶ HLAVICE	32÷35	
▶ MOMENTOVÉ KLÍČE	36÷38	
▶ BETA INOX NÁŘADÍ Z NEREZOVÉ OCELI	39	
▶ KLEŠTĚ	40-41	
▶ VRTÁKY A ZÁVITNÍKY	42-43	
▶ KLADIVA A DLÁTA	44	
▶ MĚŘÍCÍ NÁSTROJE	45-46	
▶ NÁŘADÍ PRO OBECNOU ÚDRŽBU	46÷49	
▶ OSVĚTLENÍ	50-51	
▶ IZOLOVANÉ NÁŘADÍ 1000V	52-53	
▶ PRODUKTY BM	54÷56	
▶ ŘEZNÉ NÁSTROJE	57	
▶ BETA CHEMICALS <small>Nedostupné v ČR a SR</small>	58	
▶ PRODUKTY ABRA BETA	59	
▶ AUTOMOTIVE	60÷84	
▶ ROBUR VÁZACÍ TECHNIKA A PŘÍSLUŠENSTVÍ	85	
▶ PNEUMATICKÉ NÁŘADÍ	86÷90	
▶ BEZPEČNOSTNÍ OBUV	91÷98	
▶ PRACOVNÍ ODĚVY	99÷104	

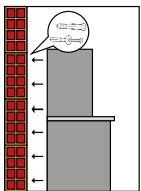

SESTAVA DÍLENSKÉHO NÁBYTKU C45

Sestava obsahuje:

- Modul se 7 zásuvkami (C45M7)
- Modul s odpadkovým košem (C45MS)
- Vozík na nářadí se 7 zásuvkami (C45C7)
- Dvoudveřová skříň na nářadí (C45AS2)
- 3 děrované panely na nářadí (C45PF)
- 3 nástěnné skříně (C45PM)
- 3 držáky na zeď, široký typ (C45SL)
- 1 držák na zeď, úzký typ (C45SS)



045000010

C45/X ~~72.939 Kč~~ **63.059 Kč**

Pracovní deska z MDF a nerezové oceli (C45PX/3-2,0MT)

045000020

C45/W ~~70.744 Kč~~ **61.183 Kč**

Dřevěná pracovní deska (C45PW/3-2,0MT)



303 kg

2000 mm
495 mm
2955 mm

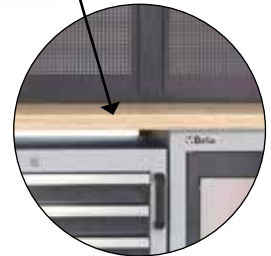

305 kg

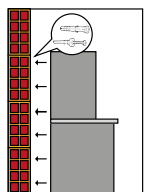

SESTAVA DÍLENSKÉHO NÁBYTKU C45/E

Sestava obsahuje:

- 2 děrované panely na nářadí (C45PF)
- 2 nástěnné skříně (C45PM)
- 2 držáky na zeď, široký typ (C45SL)
- 1 držák na zeď, úzký typ (C45SS)
- 1 jednodveřovou skříň na nářadí (C45AS1)
- 1 zásuvka 1248x406mm
- 6 zásuvek 782x406mm
- 5 zásuvek vysokých 85mm,
- 1 zásuvka vysoká 155mm
- 1 skříňku s dvířky a vnitřní policí

045000079

New!

C45/EW ~~46.354 Kč~~ **40.057 Kč**

Pevný modul se 7 zásuvkami a dřevěnou pracovní deskou (C45M7A/W)



174 kg

2000 mm
495 mm
1960 mm

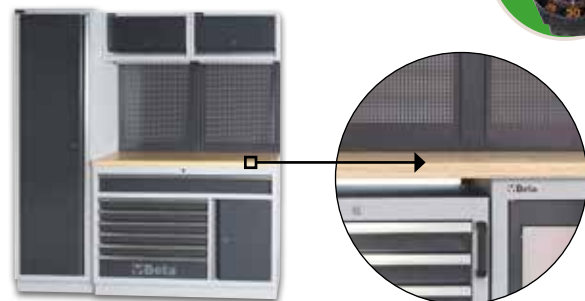

173 kg

045000078

New!

C45/EX ~~47.997 Kč~~ **41.488 Kč**

Pevný modul se 7 zásuvkami a pracovní deskou z MDF a nerezové oceli (C45M7A/X)



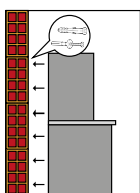

SESTAVA DÍLENSKÉHO NÁBYTKU C45/B

Sestava obsahuje:

- Modul s 5 zásuvkami (C45M5)
- Dvoudveřový modul (C45MA)
- Jednodveřová skříň na nářadí (C45AS1)
- 2 nástěnné skříně (C45PM)
- 2 děrované panely na nářadí (C45PF)
- 2 držáky na zeď, široký typ (C45SL)
- 1 držák na zeď, úzký typ (C45SS)

045000053

C45/BW ~~42.760 Kč~~ **36.973 Kč**

Dřevěná pracovní deska (C45PW/2-1.3MT)

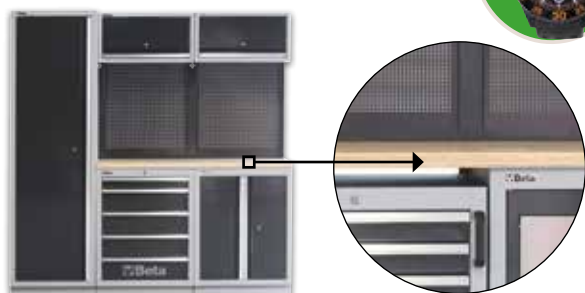

190 kg



191 kg

045000043

C45/BX ~~44.743 Kč~~ **38.690 Kč**

Pracovní deska z MDF a nerezové oceli (C45PX/2-1.3MT)

2000 mm
495 mm
1960 mm



SESTAVA DÍLENSKÉHO NÁBYTKU C45/D

- 1 pevný modul se 7 zásuvkami (C45M7)
- 1 vozík na nářadí se 7 zásuvkami (C45C7)
- 1 modul s odpadkovým košem (C45MS)
- 1 pevný modul s 5 zásuvkami (C45M5)
- 1 dvoudveřový modul (C45MA)
- 5 děrovaných panelů na nářadí (C45PF)
- 5 nástěnných skříní (C45PM)
- 7 držáků na zeď, široký typ (C45SL)
- 2 držáky na zeď, úzký typ (C45SS)
- 2 jednodveřové skříně na nářadí (C45AS1)

045000075

C45/DX ~~140.259 Kč~~ **121.264 Kč**

- 1 pracovní deska z MDF a nerezové oceli (C45PX/3-2,0MT)
- 1 pracovní deska z MDF a nerezové oceli (C45PX/2-1,3MT)
- 1 rohová sestava s pracovní deskou z MDF a nerezové oceli (C45CORNER/X)

New!



572 kg

568 kg

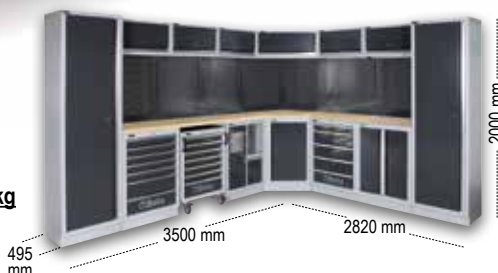

045000076

C45/DW ~~134.980 Kč~~ **116.674 Kč**

- 1 dřevěná pracovní deska (C45PW/3-2,0MT)
- 1 dřevěná pracovní deska (C45PW/2-1,3MT)
- 1 rohová sestava s dřevěnou pracovní deskou (C45CORNER/W)

New!

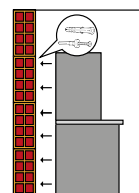

PRACOVNÍ PONK, PRO KOMBINACI S DALŠÍM VYBAVENÍM DÍLNY

C55PRO B0/2

- Pracovní deska (2050x700 mm)**
s narázuvzdornou povrchovou úpravou, PVC povlak proti poškrábání, odolná vůči uhlovodíkům
Integrované elektrické zásuvky a naviják s přípojkou stlačeného vzduchu:
- Otvory pro montáž svěráku 1599F/150 (svěrák je třeba objednat zvlášť)
 - Výškově nastavitelné nohy

C55C7

- Vozík na nářadí**
(588x367 mm) s ložiskovými posuvy
- 4 jezdvová kola Ø 100 mm,
 - 2 pevná (jedno s brzkou) a 2 otočná
 - Hliníkový otevírací systém napříč délkou zásuvky
 - Dna zásuvek chráněná pryžovou pěnovou podložkou
 - Přední centrální zámek
 - Může být vybaveno pěnovými podestami

C55M7

- Pevný modul se sedmi zásuvkami**
(588x367 mm) s ložiskovými posuvy
- Hliníkový otevírací systém napříč délkou zásuvky
 - Dna zásuvek chráněná pryžovou pěnovou podložkou
 - Přední centrální zámek
 - Může být vybaveno pěnovými podestami



055000025

C55PB-PRO/5

139.973 Kč
120.988 Kč

Panel na nářadí s roletou a montážním rámem, systém RSC55

- Hliníková uzavíratelná roleta, výškově nastavitelná
- Odnímatelný děrovaný panel na nástroje



055000026

C55PB-PRO/5E

140.503 Kč
121.465 Kč

Panel na nářadí s roletou, montážním rámem a 2 el. zásuvkami do syst. C55

- Hliníková roleta, výškově nastavitelná a se zámkem
- Odnímatelný děrovaný panel na nástroje
- Dodává se s montážním rámem

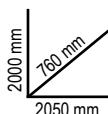

C55M7

C55C7

C55PRO B0/2



Hliníkový otevírací systém napříč délkou zásuvky



Schuko zásuvka+16+10A EU zástrčka 16+10A



Vertikálně nastavitelné nožičky C55C7



Výstup stlačeného vzduchu a naviják Ø 8 mm. Délka: 10 m

C24S

Vozík na nářadí

- Čtyři kolečka s ocelovým jádrem, Ø 125 mm: 2 pevná a 2 říditelná (jedno s brzdou).
- Přední centralizovaný bezpečnostní zámek.
- Přizpůsobený pro montáž držáku role papíru 2400S-R/PC, objednává se samostatně.

kg 800

965 mm
445 mm
740 mm



Pevná pracovní deska ABS.



Zásuvka s nylonovým a sklolaminátovým čelem.



	Ral 2011	Ral 7016	Ral 3000	n°	↓ max	kg	Kč	
C24S/6	024002061	024002062	024002063	4	70 mm	25 kg	55	15.529 Kč 13.261 Kč
				1	140 mm	30 kg		
				1	280 mm	35 kg		
C24S/8	024002081	024002082	024002083	6	70 mm	25 kg	61	16.663 Kč 14.395 Kč
				2	140 mm	30 kg		



C50S

Servisní vozík se 3 zásuvkami Nezbytná součást Vaší dílny!

Hlavní vlastnosti:

- Termoplastická pracovní deska
- 3 zásuvky (588x367 mm) s pojezdy s kuličkovými ložisky, výška 70 mm
- Dna zásuvek jsou chráněny gumovými rohožemi
- Přední centralizovaný bezpečnostní zámek
- Velká spodní police chráněná rohoží proti olejmům
- Čtyři kolečka, Ø 125 mm: 2 pevná a 2 říditelná (jedno s brzdou)
- Statická nosnost: 400 kg
- Kapacita každé zásuvky: 15 kg, rovnoměrně rozloženo
- Držák role papíru 2400S-R/PC volitelné příslušenství (není součástí balení)
- Skládací police/stolek 5000MS volitelné příslušenství (není součástí balení)

New!

kg 400



- Včetně praktického držáku šroubováku
- Dva boční vestavěné držáky na spreje



890 mm
460 mm
770 mm

C50S ~~9.890 Kč~~ **8.554 Kč**

Ral 2011	Ral 7016	Ral 3000
050000301	050000302	050000303

n°	↓ Max
3	70 mm / 15 kg

050000901

5000MS ~~1.172 Kč~~ **1.004 Kč**

Skládací police/stolek pro servisní vozík C50S

- Pro použití jako další pracovní deska
- Rozměry pracovní desky: 390x440 mm, chráněná gumovou rohoží proti olejmům a benzínu
- Nosnost: 20 kg.

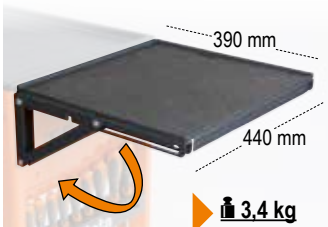

kg 3,4



C37

Vozík na nářadí

- Robustní víceúčelová pracovní deska.
- Zásobníky a otvory pro uložení šroubováků.
- Pohodlná drážka tvaru „V“ pro opracování trubek a profilů.
- Rychlouzavírací systém vyrobený z nylonu vyztuženého skelnými vlákny, otevírající se po celé délce zásuvky.
- Rohové chrániče po celé výšce vozíku, aby nedošlo k poškození vozidel v garáži.
- Dno zásuvek je chráněno gumovými podložkami.
- Čtyři kolečka Ø 125 mm: 2 pevné a 2 řízená (jedno s brzdou).
- Přední centralizovaný bezpečnostní zámek.
- Statická nosnost: 1000 kg.
- Vestavěné boční držáky lahví a papíru, nastavitelné v několika polohách.

kg 1000



1004 mm
482 mm
803 mm



	Ral 2011	Ral 7016	Ral 3000	n°			kg	Kč	
C37/6	037000061	037000062	037000063	4	75 mm	30 kg	69	19.769 Kč	16.133 Kč
				1	150 mm	35 kg			
				1	305 mm	40 kg			
C37/7	037000071	037000072	037000073	5	75 mm	30 kg	71	20.310 Kč	16.706 Kč
				1	150 mm	35 kg			
				1	225 mm	35 kg			
C37/8	037000081	037000082	037000083	6	75 mm	30 kg	73	21.232 Kč	17.575 Kč
				2	150 mm	35 kg			



C37A/7

Vozík na nářadí se 7 zásuvkami a se systémem bránící překlopení



Systémem bránící překlopení



1016 mm

500 mm

807 mm

C37A/7 ~~21.783 Kč~~ **18.359 Kč**

Ral 2011	Ral 7016	Ral 3000
037000271	037000272	037000273

n°		Max
5	75 mm	30 kg
1	150 mm	35 kg
1	225 mm	35 kg

037000100

3700/PLA ~~1.277 Kč~~ **1.068 Kč**

Nerezová pracovní deska pro vozík C37



672x396x1,5 mm

037000101

3700/PLL ~~1.574 Kč~~ **1.314 Kč**

Dřevěná pracovní deska pro vozík C37



672x396x28 mm

037000104

3700/PFL ~~697 Kč~~ **597 Kč**

Děrovaný boční panel s držáky pro vozík C37



754x321x38 mm

037000102

3700/PF ~~1.246 Kč~~ **1.041 Kč**

Děrovaný panel s držáky pro vozík C37



650x626x80 mm

037000103

3700/PC ~~1.747 Kč~~ **1.452 Kč**

Držák na počítač pro vozík C37



418x303x399 mm

C39

1200 kg

Vozík na nářadí

- Čtyři kolečka s ocelovým jádrem, Ø 125 mm: 2 pevná a 2 říditelná (jedno s brzdou).
- Přední centralizovaný bezpečnostní zámek.



Zásuvky se systémem otevírání po celé délce zásuvky.



Bočnice a předek zásuvky vyrobené z hliníku + PEVNOST + LEHKOST



971 mm
500 mm
800 mm

	Ral 2011	Ral 7016	Ral 3000	n°	↓ max	kg	Kč
C39/6	039000031	039000032	039000033	4	70 mm	30 kg	30.751 Kč 25.652 Kč
				1	140 mm	35 kg	
				1	280 mm	40 kg	
C39/7	039000001	039000002	039000003	5	70 mm	30 kg	32.033 Kč 26.680 Kč
				1	140 mm	35 kg	
				1	210 mm	35 kg	
C39/8	039000041	039000042	039000043	6	70 mm	30 kg	33.835 Kč 28.154 Kč
				2	140 mm	35 kg	



C24SA-XL

Vozík na nářadí se systémem bránícím překlopení, dlouhý model

- Čtyři kolečka s ocelovým jádrem, Ø 125 mm: 2 pevná a 2 říditelná (jedno s brzdou).
- Přední centralizovaný zámek.
- Přizpůsobený pro montáž držáku role papíru 2400S-R/PC, objednává se samostatně.

kg 1000



Systémem bránící překlopení



Může být vybaven až 6 podestami v jedné zásuvce



	Ral 2011	Ral 7016	Ral 3000	n°	Max	kg	Kč
C24SA-XL/7	024002271	024002272	024002273	5	70 mm	30 kg	23.352 Kč 19.684 Kč
				1	140 mm	35 kg	
				1	210 mm	35 kg	
C24SA-XL/8	024002281	024002282	024002283	6	70 mm	30 kg	24.380 Kč 21.073 Kč
				2	140 mm	35 kg	
				1	210 mm	35 kg	
C24SA-XL/9	024002331	024002332	024002333	8	70 mm	30 kg	25.663 Kč 21.910 Kč
				1	140 mm	35 kg	
				1	210 mm	35 kg	



C24SL

Vozík na nářadí se 7 zásuvkami a 2 odkládacími policemi

- Boční skříň s nastavitelnou horní částí a uzamykatelnými dvířky.
- Čtyři kolečka s ocelovým jádrem, Ø 125 mm: 2 pevná a 2 říditelná (jedno s brzdou).
- Přední centralizovaný zámek.
- Integrovaný držák role papíru.
- Dvojitý zadní držák láhvi.



Vícevrstvá dřevěná pracovní deska s otvory pro svěrák (1599F/100 svěrák se objednává samostatně).



C24SL 24.274 Kč 21.242 Kč

Ral2011	Ral 7016	Ral 3000	n°	Max
024002101	024002102	024002103	5	70 mm 25 kg
			1	140 mm 30 kg
			1	210 mm 30 kg



C28

Vozík SuperTank s pracovní deskou a deseti zásuvkami

- Pět bočních zásuvek a pět předních zásuvek
- Čtyři kolečka s ocelovým jádrem, Ø 125 mm: 2 pevná a 2 řiditelná (s brzdami)
- 2 centralizované bezpečnostní zámky.
- 4 držáky láhví: 2 přední a 2 zadní.
- Boční přihrádka s odklápěcími dveřmi se zámekem.
- 135mm vysoká úložná přihrádka s dnem pokrytým plastem.

kg 1200

Vícevrstvá dřevěná pracovní deska s otvory pro svěrák (1599F/150 svěrák se objednává samostatně).



C28 ~~50.308 Kč~~ 42.962 Kč

Ral 2011	Ral 7016	Ral 3000	n°		Max
028000301	028000302	028000303	8	70 mm	25 kg
			2	210 mm	30 kg



C54S

Nástrojové skříňky Cargo

Tato skříňka byla konstruována podle detailního výzkumu a poskytuje přesné, pohodlné a racionální řešení pro koncové uživatele. Dva perforované panely upevněné na dveřích je možno otevřít a tím získat přístup do přidavného úložného prostoru.

Hlavní charakteristika:

- 1 zásuvka s pojezdy
- Přehledné uspořádání nástrojů dle potřeb uživatelů.
- Snadná montáž na stěnu pomocí dvou štěrbin v zadní části skříňky, nebo lze skříňku namontovat na vozík C50 pomocí dvou šroubů.
- Bezpečnostní zámek na zásuvce i dvířkách.
- Prázdné podesty na 1/2" hlavice a příslušenství.



980 mm
303 mm
796 mm



C54S ~~12.073 Kč~~ 10.240 Kč

Ral 2011	Ral 7016	Ral 3000
054000301	054000302	054000303

kg 37



1555 mm

Beta PODESTY NA NÁŘADÍ



059880356

New!



5988VU/M 49.566 Kč 43.471 Kč

Sada 214 ks nářadí

Doporučeno k použití s vozíky:
C24S-C24SL-C37-C39-C28-C24SLCAB-C59-RSC55

Počet kusů/Popis	Beta N.	TR
22 očkoploché klíče 6-7-8-9-10-11-12-13-14-15-16-17-18-19-20-21-22-24-27-30-32-36 mm	42NEW	M01
11 Oboustranné otevřené klíče 6x7-8x9-10x11-12x13-14x15-16x17-18x19-20x22-21x23-24x27-30x32 mm	55	M30
11 oboustranné očkované klíče vyhnuté 6x7-8x9-10x11-12x13-14x15-16x17-18x19-20x22-21x23-24x27-30x32 mm	90	M30
9 Sada 9 zahnutých montážních imbusů s kuličkou Ø 1,5±10 mm	96BPC/SC9	M30
1 držák hlavíc	895/1	M100
1 držák hlavíc	895/3	M100
1 držák hlavíc	895/6	M100
13 ruční šestihřanné nástrčkové klíče Ø 4-4,5-5-5,5-6-7-8-9-10-11-12-13-14 mm	900	M100
9 ruční šestihřanné nástrčné klíče, dlouhé provedení Ø 5-6-7-8-9-10-11-12-13 mm	900L	M100
5 1/4" nástrčné klíče pro šrouby s šestihřannou hlavou Ø 3-4-5-6-7 mm	900ME	M100
4 Ø 0,8x4-1x5,5-1,2x6,5-1,2x8 mm	900LP	M100
4 nástrčné klíče PH1-PH2-PH3-PH4	900PH	M100
7 nástrčné klíče pro šrouby s hlavou Torx® T10-T15-T20-T25-T27-T30-T40	900TX	M100
1 1/4" samec i samice, prodloužení 50 mm	900/20	M100
1 1/4" samec i samice, prodloužení 100 mm	900/20L	M100
1 1/4" samec i samice, prodloužení 150 mm	900/21	M100
1 1/4" univerzální kloub	900/25	M100
1 1/4" otáčivá rukojeť	900BG/30	M100
1 1/4" posuvná rukojeť tvaru T	900/42	M100
1 1/4" reverzibilní ráčna	900/55	M100
21 1/2" šestihřanné nástrčné klíče Ø 8-10-11-12-13-14-15-16-17-18-19-20-21-22-23-24-26-27-28-30-32 mm	920/15	M100
1 adaptér, 1/2" samice a 3/8" samec 125 mm	920/25	M100
1 1/2" univerzální kloub 250 mm	920AN/125	M100
1 1/2" výkyvné prodlužovací tyče 125 mm	920AN/250	M100
1 1/2" výkyvné prodlužovací tyče 250 mm	920/42	M100
1 1/2" posuvná rukojeť tvaru T 305 mm	920/55	M100
1 1/2" reverzibilní ráčna	920FTX	M100
8 ruční zástrčné klíče pro šrouby s hlavou Torx® T10-T12-14-16-18-20-22-24 mm	920AL	M100
11 Ø 10-12-13-14-15-16-17-18-19-21-22 mm	1032	M129
1 kleště na vnitřní pojistné kroužky, rovné provedení rukojeť potažená vrstvou PVC Ø 180 mm	1034	M129
1 kleště na vnitřní pojistné kroužky, zahnuté provedení, 90°, rukojeť potažená vrstvou PVC Ø 170 mm	1036	M129
1 přímé kleště na vnější pojistné kroužky ● 175 mm	1038	M129
1 zahnuté kleště na vnější pojistné kroužky ● 175 mm	1048	M129
1 Stavitelné SIKO kleště 250 mm	1052	M129
1 samopojistné kleště 240 mm	1082BM	M129
1 Boční štípací kleště 160 mm	1098	M129
1 kleště pro stavební dělníky 220 mm	1112	M129
1 nůžky na plech 250 mm	1128BM	M129
1 nůžky pro elektrikáře, rovné bity	1150BM	M129
1 kombinované kleště 180 mm	1166BM	M129
1 Kleště s extra dlouhým vroubkovaným špičatým nosem ● 160 mm	1168BM	M129
1 Kleště s extra dlouhým zahnutým vroubkovaným nosem ● 160 mm		

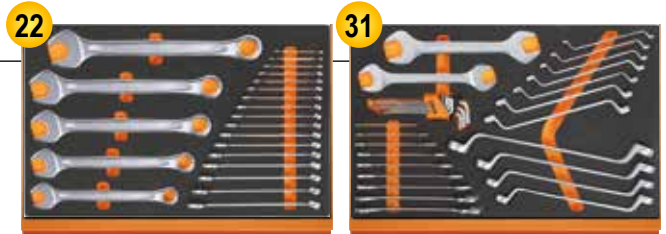

M01

M30

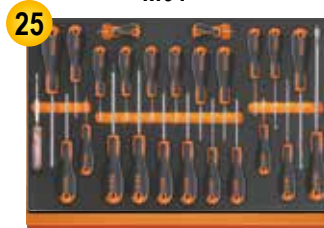

M213



M230

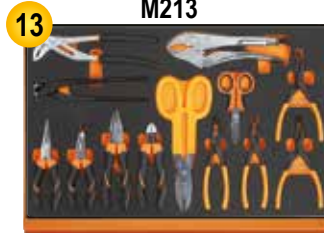

M129

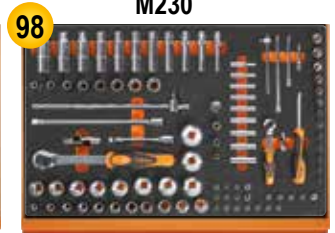

M100

Počet kusů/Popis	Beta N.	TR
6 ploché šroubovák ● 2,5x50-3x75-4x100-5,5x125-6,5x150-8x200 mm	1201E	M213
1 extra krátký plochý šroubovák ● 4x30 mm	1201EN	M213
4 křížový šroubovák Phillips® ● PH0,60-PH1x80-PH2x100-PH3x150 mm	1202E	M213
1 extra krátký křížový šroubovák Phillips® ● PH1x30 mm	1202EN	M213
12 šroubováky Torx® T6-T7-T8-T9-T10-T15-T20-T25-T27-T30-T40-T45	1207E/TX	M213
1 šifový zkoušeči šroubovák ●	1253	M213
3 Průbojníky 2-3-4 mm	30	M230
6 Průbojníky na čepy 2-3-4-5-6-8	31	M230
1 Důlkový Ø 4 mm	32	M230
1 Ploché sekáče 150 mm	34	M230
2 Ploché sekáče, žebrované typ 200-250 mm	35	M230
1 Křížové sekáče, standard 125 mm	36	M230
1 zámečnické kladivo 500 g	1370	M230
1 palička s měkkým čelem Ø 35 mm	1390	M230
1 páskové metry 3 m	1692	M230
1 teleskopický magnet s ohebnou hlavou	1712TF	M230
1 střední čtvercový pilník, sek 2, s rukojeť 200 mm	1719BMA...Q	M230
1 střední trojúhelníkový pilník, sek 2, s rukojeť 200 mm	1719BMA...T	M230
1 ploché střední pilníky, sek 2, s rukojeť 200 mm	1719BMA...P	M230
1 střední půlkruhové pilníky, sek 2, s rukojeť 200 mm	1719BMA...M	M230
1 střední kruhové pilníky, sek 2, s rukojeť 200 mm	1719BMA...R	M230
1 Ocelový drátěný kartáč	1737NX	M230
1 zalamovací užitiný nůž 18 mm	1771	M230



059040416

5904VA/T 28.843 Kč 26.246 Kč

Sada 102 ks nářadí

Doporučeno k použití s vozíky: C24S-C24SL-C37-C39-C28-C24SLCAB-C59-RSC55

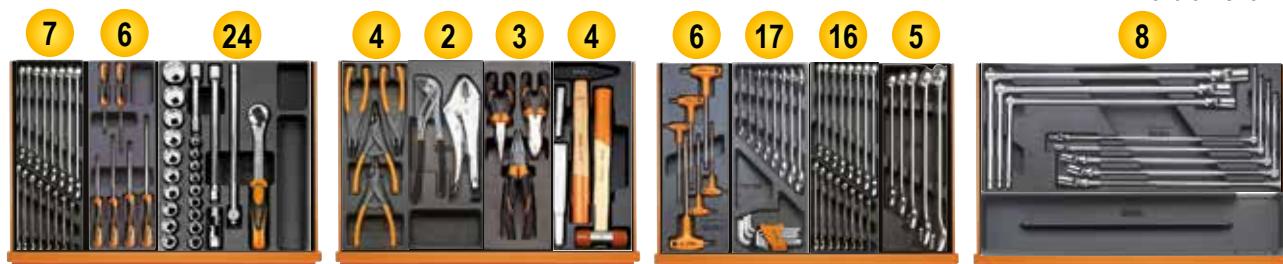

Počet kusů/Popis	Beta N.	TR
21 očkoploché klíče 6-7-8-9-10-11-12-13-14-15-16-17-18-19-20-21-22-24-27-30-32 mm	42NEW	T05
8 Oboustranné otevřené klíče 6x7-8x9-10x11-12x13-14x15-16x17-18x19-20x22 mm	55	T33
9 imbusové šestihřanné klíče Ø 1,5±10 mm	96/SC9	T33
6 zástrčné šestihřanné klíče Ø 2-2,5-3-4-5-6 mm	96T	T52
8 Klíče s rukojeť T s otočnými šestihřannými nástrčkami Ø 7-8-10-12-13-14-17-19 mm	952	T63
19 1/2" šestihřanné nástrčné klíče Ø 10-11-12-13-14-15-16-17-18-19-20-21-22-23-24-26-27-30-32 mm	920A	T83
1 1/2" prodloužení 125 mm	920/21	T83
1 1/2" prodloužení 255 mm	920/22	T83
1 1/2" univerzální kloub	920/25	T83
1 1/2" posuvná rukojeť tvaru T 305 mm	920/42	T83
1 1/2" reverzibilní ráčna	920/55	T83
1 Robustní boční štípací kleště 160 mm	1084BM	T137
1 kombinované kleště 180 mm	1150BM	T137

Počet kusů/Popis	Beta N.	TR
1 Kleště s extra dlouhým vroubkovaným špičatým nosem ● 160 mm	1166BM	T137
1 kleště na vnitřní pojistné kroužky, rovné provedení rukojeť potažená vrstvou PVC Ø 180 mm	1032	T145
1 kleště na vnitřní pojistné kroužky, zahnuté provedení, 90°, rukojeť potažená vrstvou PVC Ø 170 mm	1034	T145
1 přímé kleště na vnější pojistné kroužky ● 175 mm	1036	T145
1 zahnuté kleště na vnější pojistné kroužky ● 175 mm	1038	T145
1 samopojistné kleště 240 mm	1052	T153
1 Stavitelné SIKO kleště 250 mm	1048	T153
7 šroubováky na šrouby s drážkovanou hlavou ● 2,5x50 - 3x75 - 3,5x100 - 4x125 - 5,5x100 - 5,5x150 - 6,5x150 mm	1260	T199
6 šroubováky na šrouby s křížovou hlavou Phillips® ● PH0x60 - PH0x100 - PH1x80 - PH1x120 - PH2x100 - PH2x150 mm	1262	T202
2 Ploché sekáče, žebrované typ 100-200 mm	35	T234
1 zámečnické kladivo 300 g	1370	T234
1 palička s měkkým čelem Ø 35 mm	1390	T234
1 prázdný zásobník z tepelně tvarovaného plastu	VP5	



059040426

New!

5904VU/M 21.052 Kč 18.720 Kč

Sada 91 ks nářadí

Doporučeno k použití s vozíky:
C24S-C24SL-C37-C39
C28-C24SLCAB-C59-RSC55



16 17 7 6

M05 M33 M199 M202



8 24

M50 M83



3 2 4 4

M137 M153 M234 M145

Počet kusů/Popis

Počet kusů/Popis	Beta N.	TR
16 očkoploché klíče 6-7-8-9-10-11-12-13-14-15-16-17-18-19-20-21 mm	42NEW	M05
8 Oboustranné otevřené klíče 6x7-8x9-10x11-12x13-14x15-16x17-18x19-20x22 mm	55	M33
9 inbusové šestihřanné klíče Ø 1,5-2-2,5-3-4-5-6-8-10 mm	96/SC9	M33
7 šroubováky na šrouby s drážkovanou hlavou ● 2,5x50-3x75-3,5x100-4x125-5,5x150-6,5x150 mm	1260	M199
6 šroubováky na šrouby s křížovou hlavou Phillips® ● PH0x60-PH0x100-PH1x80-PH1x120-PH2x100-PH2x150 mm	1262	M202
8 zástrčné šestihřanné klíče Ø 2-2,5-3-4-5-6-7-8 mm	96T	M50
1 1/2" výkyvné prodlužovací tyče 125 mm	920AN/125	M83
1 1/2" výkyvné prodlužovací tyče 250 mm	920AN/250	M83
1 1/2" univerzální kloub	920/25	M83
1 1/2" posuvná rukojeť tvaru T	920/42	M83
1 1/2" reverzibilní ráčna	920/55	M83
19 1/2" šestihřanné nástrčné klíče Ø 10-11-12-13-14-15-16-17-18-19-20-21-22-23-24-26-27-30-32 mm	920A	M83
1 Robustní boční štípací kleště 160 mm	1084	M132
1 kombinované kleště 180 mm	1150	M132
1 Kleště s extra dlouhým vroubkovaným špičatým nosem 160 mm	1166	M132
1 Stavitelné SIKO kleště 250 mm	1048	M153
1 samopojistné kleště 240 mm	1052	M153
2 Ploché sekáče, žebrový typ 100-200 mm	35	M234
1 zámečnické kladivo 300 g	1370	M234
1 palička s měkkým čelem Ø 35 mm	1390	M234
1 kleště na vnitřní pojistné kroužky, rovné provedení rukojeťi potažené vrstvou PVC Ø 180 mm	1032	M145
1 kleště na vnitřní pojistné kroužky, zahnuté provedení, 90°, rukojeťi potažené vrstvou PVC Ø 170 mm	1034	M145
1 přímé kleště na vnější pojistné kroužky ● 175 mm	1036	M145
1 zahnuté kleště na vnější pojistné kroužky ● 175 mm	1038	M145



059041220

New!

5904VG/3M 26.850 Kč 24.157 Kč

Sada 130 ks nářadí

Doporučeno k použití s vozíky:
C24S-C24SL-C37-C39
C28-C24SLCAB-C59-RSC55



16 5 2 8 5 4

M05 M06 M153 M50 M55 M292



10 45 4 24 3 4

M208 M85 M234 M83 M134 M145

Počet kusů/Popis

Počet kusů/Popis	Beta N.	TR
16 kombinované klíče 6÷21 mm	42NEW	M05
5 kombinované klíče 22 - 24 - 27 - 30 - 32 mm	42NEW	M06
1 Stavitelné SIKO kleště 250 mm	1048	M153
1 samopojistné kleště 240 mm	1052	M153
8 zástrčné šestihřanné klíče Ø 2-2,5-3-4-5-6-7-8 mm	96T	M50
5 přestavitelné klíče s rukojetí na šrouby s hlavou Torx® Ø T10-T15-T20-T25-T30	97TTX	M55
1 stavitelný klíč 250 mm	111	M292
1 nůžky pro elektrikáře, rovné břity	1128BMX	M292
1 páskové metry 5 m	1692/5	M292
1 zalamovací užitný nůž 170 mm	1771	M292
5 šroubováky na šrouby s drážkovanou hlavou ● 3x75 - 3,5x100 - 4x125 - 5,5x150 - 6,5x150 mm	1260	M208
3 šroubováky na šrouby s křížovou hlavou Phillips® ● PH0x60 - PH1x80 - PH2x100 mm	1262	M208
1 šroubováky na šrouby s drážkovanou hlavou, velmi krátká řada ● 4x30 mm	1260N	M208
1 šroubováky na šrouby s křížovou hlavou Phillips®, velmi krátká řada ● PH1x30 mm	1262N	M208
5 bity pro šrouby s drážkovou hlavou, s náterem ● 0,5x3 - 0,6x4,5 - 0,8x5,5 - 1x5,5 - 1,2x6,5 mm	860LP	M85
8 šestihřanné bity pro průmyslové utahování, barevné Ø 2 - 2,5 - 3 - 4 - 5 - 6 - 8 - 10 mm	860PE	M85
5 bity pro šrouby s křížovou hlavou Phillips®, s náterem ● PH0 - PH1 - PH2 - PH3 - PH4	860PH	M85
4 bity pro šrouby s křížovou hlavou Pozidriv® - Supadriv®, s náterem ● PZ1 - PZ2 - PZ3 - PZ4	860PZ	M85
11 bity pro šrouby s hlavou Torx®, s náterem ● T6-T7-T8-T9-T10-T15-T20-T25-T27-T30-T40	860TX	M85
8 bity pro šrouby s hlavou Tamper Resistant Torx®, s náterem ● T9-T10-T15-T20-T25-T27-T30-T40	860RTX	M85
1 magnetický držák bitů s rukojetí 230 mm	851SR	M85
1 reverzibilní ráčna na bity 100 mm	860/55	M85
1 prodlužovací tyč pro magnetický držák bitů 80 mm	882P	M85
1 adaptéry pro rukojeť 1/4 - 1/4	892	M85
2 Ploché sekáče, žebrový typ 100 - 200 mm	35	M234
1 zámečnické kladivo 300 g	1370	M234
1 palička s měkkým čelem Ø 35 mm	1390	M234
1 1/2" výkyvné prodlužovací tyče 125 mm	920AN	M83
1 1/2" výkyvné prodlužovací tyče 250 mm	920AN	M83
1 1/2" univerzální kloub	920/25	M83
1 1/2" posuvná rukojeť tvaru T	920/42	M83
1 1/2" reverzibilní ráčna	920/55	M83
19 1/2" šestihřanné nástrčné klíče Ø 10+24 - 26 - 27 - 30 - 32 mm	920A	M83
1 160 mm	1082GBM	M134
1 kombinované kleště heavy-duty, s dvoukomponentními rukojeťmi, průmyslová povrchová úprava 180 mm	1150GBM	M134
1 kleště s extra dlouhým vroubkovaným špičatým nosem a dvoukomponentními rukojeťmi, průmyslová povrchová úprava 160 mm	1166GBM	M134
1 kleště na vnitřní pojistné kroužky, rovné provedení rukojeťi potažené vrstvou PVC Ø 180 mm	1032	M145
1 kleště na vnitřní pojistné kroužky, zahnuté provedení, 90°, rukojeťi potažené vrstvou PVC Ø 170 mm	1034	M145
1 přímé kleště na vnější pojistné kroužky ● 175 mm	1036	M145
1 zahnuté kleště na vnější pojistné kroužky ● 175 mm	1038	M145

02450001

New!

M01 ~~7.802 Kč~~ **6.975 Kč**



22

4,5 kg

42NEW 6-7-8-9-10-11-12-13-14-15-16-17-18-19-20-21-22-24-27-30-32-36 mm

024500030

M30 ~~6.549 Kč~~ **5.724 Kč**



31

4,2 kg

55 6x7-8x9-10x11-12x13-14x15-16x17-18x19-20x22-21x23-24x27-30x32 mm
90 6x7-8x9-10x11-12x13-14x15-16x17-18x19-20x22-21x23-24x27-30x32 mm
96BPC/SC9 1,5-2-2,5-3-4-5-6-8-10 mm

024500060

M60 ~~6.286 Kč~~ **5.448 Kč**



23

1,9 kg

○ 96T 2-2,5-3-4-5-6-7-8-10 mm
○ 97BTX/SC8 T9-T10-T15-T20-T25-T27-T30-T40 mm
○ 944BX 5-6-7-8-10-13 mm

024500044

New!

M44 ~~4.842 Kč~~ **4.123 Kč**



12

141 8-9-10-11-12-13-14-15-16-17-18-19 mm

1,3 kg

024500100

M100 ~~18.200 Kč~~ **15.200 Kč**

14 12



98

6,7 kg

895/1 - 895/3 - 895/6
○ 900 4-4,5-5-5,5-6-7-8-9-10-11-12-13-14 mm
○ 900L 5-6-7-8-9-10-11-12-13 mm
○ 900ME 3-4-5-6-7 mm
● 900LP 0,8x4-1x5,5-1,2x6,5-1,2x8 mm
● 900PH PH1-PH2-PH3-PH4
○ 900TX T10-T15-T20-T25-T27-T30-T40
900/20 50 mm - 900/20L 100 mm
900/21 150 mm
900/25 - 900BG/30 - 900/42
● 900/55
○ 920A 8-10-11-12-13-14-15-16-17-18-19-20-21-22-23-24-26-27-28-30-32 mm
920/15 - 920/25
920AN/125 125 mm
920AN/250 250 mm
920/42
● 920/55
○ 920FTX 10-12-14-16-18-20-22-24 mm
○ 920AL 10-12-13-14-15-16-17-18-19-21-22 mm

024500063

M63 ~~6.636 Kč~~ **5.682 Kč**

14 12



8

3,4 kg

○ 952 7-8-10-12-13-14-17-19 mm

024500871

M105 ~~19.801 Kč~~ **16.960 Kč**

12 14 38



116

7,7 kg

○ 900 4-4,5-5-5,5-6-7-8-9-10-11-12-13-14 mm
○ 900L 5-6-7-8-9-10-11-12-13 mm
○ 96BPC/SC9 1,5-2-2,5-3-4-5-6-8-10 mm
895/1 - 895/3 - 895/6
○ 900ME 3-4-5-6-7 mm
● 900LP 0,8x4-1x5,5-1,2x6,5-2x8 mm
● 900PH PH1-PH2-PH3-PH4
○ 900TX T10-T15-T20-T25-T27-T30-T40
900/16 □ 1/4 - ■ 3/8
900/... 50-100-150 mm
900/25 - 900BG/30 - 900/42
● 900/55
○ 910A 6-7-8-9-10-11-12-13-14-15-16-17-18-19-20-21-22 mm
910/15 □ 3/8 - ■ 1/4
910/16 □ 3/8 - ■ 1/2
910/21 125 mm
910/22 250 mm
910/25 - 910/42
● 910/55
○ 920A 8-10-11-12-13-14-15-16-17-18-19-20-21-22-23-24-26-27-28-30-32 mm
□ 1/2 - ■ 3/8
920/15
920/25
920AN 125 - 250 mm
920/42
● 920/55
○ 956E 16-17,8-20,8 mm

024500115

M115 ~~18.508 Kč~~ **15.847 Kč**

12"



54

7.8 kg

- ⊗ 666N 40=200 Nm
- 920A 13-14-15-16-17-18-19-20-21-22-24-26-27-30-32 mm
- ⊗ 920FTX 12-14-16-18-20-22-24 mm
- 920PE 6-7-8-8L-10-10L-12-12L-14-14L
- 920TX T20-T25-T27-T30-T40-T45-T50-T55-T60-T20L-T25L-T27L-T30L-T40L-T45L-T50L

- 920/21 125 mm
- 920/22 255 mm
- 920/25 305 mm
- 920/42
- ⊗ 920/55

024500120

M120 ~~19.716 Kč~~ **16.144 Kč**

12"



75

6.9 kg

- 920A 10-11-12-13-14-15-16-17-18-19-20-21-22-24-26-27-30-32 mm
- 920AN/125 125 mm
- 920AN/250 250 mm
- 920/25 - 920/42
- 920AL 10-12-13-14-15-16-17-18-19-22-24-27-30-32 mm
- ⊗ 920FTX 10-12-14-16-18-20-22-24 mm
- ⊗ 920/55
- 920PE 5-5L-6-6L-7-7L-8-8L-10-10L-12-12L-14-14L
- 920TX T20-T25-T27-T30-T40-T45-T50-T55-T60-T20L-T25L-T27L-T30L-T40L-T45L-T50L

024500126

M126 ~~15.794 Kč~~ **13.526 Kč**

34"



26

12.4 kg

- 928A 19-21-22-24-26-27-28-30-32-34-35-36-38-41-46 mm
- 928ME 14-17-19-22 mm
- 928/15 □ 3/4 - ■ 1/2
- 928/16 □ 3/4 - ■ 1
- 928/21 200 mm
- 928/22 380 mm
- 928/25
- 928/42 450 mm
- ⊗ 928/55

024500128

M128 ~~14.692 Kč~~ **12.190 Kč**

12"



50

8.9 kg

- 720 10-11-12-13-14-15-16-17-18-19-21-22-24-27-30-32 mm
- 720L 11-12-13-14-15-16-17-18-19-21-22-24-27-30-32 mm
- 720TX T30-T40-T45-T50-T55
- 720ME 5-6-8-10-12-14-17-19 mm
- 720LC 17-19-21 mm
- 720/21 125 mm
- 720/25

024500129

M129 ~~6.763 Kč~~ **6.148 Kč**

12"



13

3.4 kg

- 1032 180 mm
- 1034 170 mm
- 1036 175 mm
- 1038 175 mm
- 1048 250 mm
- 1052 240 mm
- ⊚ 1082BM 160 mm
- 1098 220 mm
- 1112 250 mm
- 1128BM
- 1150BM 180 mm
- 1166BM 160 mm
- 1168BM 160 mm

024500133

New!

M133 ~~1.325 Kč~~ **1.207 Kč**

3



- ⊚ 1082G 160 mm
- 1150G 180 mm
- 1166G 160 mm

650 g

024500134

New!

M134 ~~1.685 Kč~~ **1.537 Kč**

3



- ⊚ 1082GBM 160 mm
- 1150GBM 180 mm
- 1166GBM 160 mm

750 g

024500162

New!

M162 ~~2.268 Kč~~ **2.014 Kč**

8



- 1241 5,5x100-6,5x125-8x150-10x200 mm
- 1242 PH1x100-PH2x100-PH3x150-PH4x200 mm

1.4 kg

024500195

M195 ~~4.685 Kč~~ **4.060 Kč**

12"



25

2,3 kg

- 1260 2,5x50-3x75-4x100-5,5x125-6,5x150-8x200 mm
- 1260N 4x30 mm
- 1262 PH0x60-PH1x80-PH2x100-PH3x150 mm
- 1262 PH1X30 mm
- 1267TX T6-T7-T8-T9-T10-T15-T20-T25-T27-T30-T40-T45
- 1253 3,5x100 mm

024500213

New!

M213 ~~3.040 Kč~~ **2.724 Kč**

25

1,8 kg

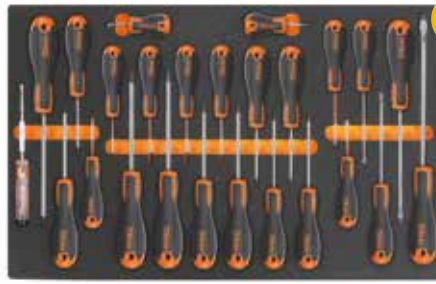

- 1201E 2,5x50-3x75-4x100-5,5x125-6,5x150-8x200 mm
- 1201EN 4x30 mm
- 1202E PH0x60-PH1x80-PH2x100-PH3x150 mm
- 1202EN PH1X30 mm
- 1207E/TX T6-T7-T8-T9-T10-T15-T20-T25-T27-T30-T40-T45
- 1253

024500230

M230 ~~7.272 Kč~~ **6.233 Kč**

25

3,2 kg



- 30 Ø 2-3-4 mm
- 31 Ø 2-3-4-5-6-8 mm
- 32 Ø 4 mm
- 34 150 mm
- 35 200-250 mm
- 36 125 mm
- 1370 500 g
- 1390 Ø 35 mm
- 1692 3 m

- 1712
- 1719BMA/Q 200 mm
- ▲ 1719BMA/T 200 mm
- 1719BMA/P 200 mm
- ▶ 1719BMA/M 200 mm
- 1719BMA/R 200 mm
- 1737
- 1771 18 mm

024500292

New!

M292 ~~1.330 Kč~~ **1.156 Kč**

4

650 g



- 111 250 mm
- 1128BMX
- 1692/5 5 m
- 1771 170 mm

024240001

New!

T01 ~~4.802 Kč~~ **4.261 Kč**

17

2,7 kg



42NEW 6-7-8-10-11-12-13-14-16-17-18-19-21-22-24-27-30 mm

024240005

New!

T05 ~~3.678 Kč~~ **3.244 Kč**

16

1,5 kg



42NEW 6-7-8-9-10-11-12-13-14-15-16-17-18-19-20-21 mm

024240006

New!

T06 ~~2.507 Kč~~ **2.279 Kč**

5

2,1 kg



42NEW 22-24-27-30-32 mm

024240031

T31 ~~3.922 Kč~~ **3.360 Kč**

27

3 kg



31 Ø 2-3-4-5-6 mm 32 Ø 4 mm
55 6x7-8x9-10x11-12x13-14x15-16x17-18x19-20x22-21x23-24x26-27x29-30x32 mm
O96N/SC9 1,5+10 mm

024240040

T40 ~~1.426 Kč~~ **1.299 Kč**

7

810 g



90 6x7-8x9-10x11-12x13-14x15-16x17-18x19 mm

024240045

T45 ~~4.993 Kč~~ **4.346 Kč**

12

1,3 kg



142 8-9-10-11-12-13-14-15-16-17-18-19 mm

024240050

T50 ~~2.634 Kč~~ **2.369 Kč**

11

1,3 kg

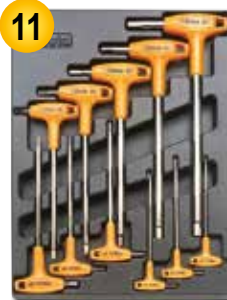

○ 96T 2-2,5-3-3,5-4-4,5-5-6-7-8-10 mm

024240055

T55 ~~1.458 Kč~~ **1.277 Kč**

6

330 g



○ 97TTX T10-T15-T20 T25-T27-T30

024240063

T63 ~~6.455 Kč~~ **5.523 Kč**



8 **952** 7-8-10-12-13-14-17-19 mm **3,8 kg**

024240083

T83 ~~4.781 Kč~~ **4.272 Kč**



24 **920A** 10-11-12-13-14-15-16-17-18-19-20-21-22-23-24-26-27-30-32 mm
920/21 125 mm **920/42** 305 mm
920/22 255 mm **920/55** ⌀ 275 mm
920/25

024240091

T91 ~~3.403 Kč~~ **2.904 Kč**



25 **900** 4-4,5-5-5,5-6-7-8-9-10-11-12-13-14 mm
900ME 2,5-3-4-5-6-8 mm
900/20 50 mm **900BG/30** 176 mm
900/21 150 mm **900/42** 115 mm
900/25 **900/55** 125 mm

024240092

T92 ~~3.954 Kč~~ **3.519 Kč**



22 **910A** 6-7-8-9-10-11-12-13-14-15-16-17-18-19-20-21-22 mm
910/21 125 mm **910/42** 210 mm
910/22 250 mm **910/55** ⌀ 200 mm
910/25

024240103

T103 ~~4.208 Kč~~ **3.604 Kč**



17 **900L** 6-7-8-9-10-11-12 mm
920AL 13-14-16-17-18-19-21-22-24-27 mm

024240137

T137 ~~1.829 Kč~~ **1.664 Kč**



3 **1084BM** 160 mm
1150BM 180 mm
1166BM 160 mm

024240145

T145 ~~1.860 Kč~~ **1.696 Kč**

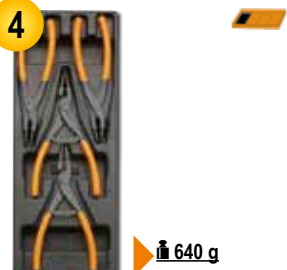

4 **1032** 180 mm
1034 170 mm
1036 175 mm
1038 175 mm

024240153

T153 ~~1.054 Kč~~ **959 Kč**



2 **1048** 250 mm
1052 240 mm

024240199

T199 ~~984 Kč~~ **858 Kč**



7 **1260** 2,5x50 - 3x75 - 3,5x100 - 4x125 - 5,5x100 - 5,5x150 - 6,5x150 mm

024240202

T202 ~~905 Kč~~ **797 Kč**



6 **1262** PH0x60 - PH0x100 - PH1x80 - PH1x120 - PH2x100 - PH2x150 mm

024240205

T205 ~~943 Kč~~ **824 Kč**



7 **1267TX** T6-T7-T8-T9-T10-T15-T20

024240211

T211 ~~666 Kč~~ **577 Kč**



7 **1201E** 2,5x50-3x75-3,5x100-4x125-5,5x100-5,5x150-6,5x150 mm

024240213

T213 ~~703 Kč~~ **606 Kč**



6 **1202E** PH0x60-PH1x80 - PH1x120-PH2x100 - PH2x150-PH3x150 mm

024240234

T234 ~~1.760 Kč~~ **1.537 Kč**



35 100-200 mm
1370 300 g
1390 ⌀ 35 mm

024240236

T236 ~~1.627 Kč~~ **1.415 Kč**

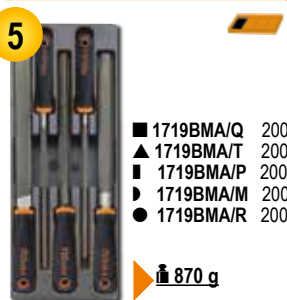

5 **1719BMA/Q** 200 mm
1719BMA/T 200 mm
1719BMA/P 200 mm
1719BMA/M 200 mm
1719BMA/R 200 mm

024240239

T239 ~~2.502 Kč~~ **2.178 Kč**



7 **31BM** ⌀ 2-3-4-5-6-8 mm
32 ⌀ 4 mm

New!

COMBO

COMBO JE NOVÝ MODULÁRNÍ SYSTÉM SPOLEČNOSTI BETA

Combo je nový modulární systém společnosti Beta složený ze 3 různých typů robustních kufrů na nářadí, které umožňují úhledné a naprosto bezpečné uložení Vašeho nářadí.

Kufry na nářadí lze k sobě snadno spojit jednoduchým kliknutím pomocí funkčního bočního zaklapávacího mechanismu.



3 různé typy robustních kufrů na nářadí



099000010

C99 12.458 Kč **10.505 Kč**

Komplexní modulární systém BETA COMBO

Systém obsahuje:

- Ultrakompaktní skládací vozík s teleskopickou rukojetí C99P (485x520x1195 mm)
- Kufur na nářadí vyrobený z ABS C99V1 (445x358x152 mm)
- Kufur na nářadí vyrobený z ABS C99V2 (445x358x254 mm)
- Kufur na nářadí vyrobený z ABS se 2 přenosnými organizéry C99V3/2C (445x358x322 mm)



**System Beta Combo
C99 je kompatibilní
se standardem L-BOXX
společnosti Sortimo®.**

099000250

C99V1 ~~2.441 Kč~~ **1.834 Kč**

**Prázdný kufr na nářadí COMBO
vyrobený z ABS**

Hlavní vlastnosti:

- Venkovní rozměry: 445x358x152 mm
- Max. vnitřní nosnost: 25 kg
- Lze uzamknout zámkem

kg 25



2,2 kg

445x358x152 mm

099000350

C99V2 ~~2.396 Kč~~ **2.056 Kč**

**Prázdný kufr na nářadí COMBO
vyrobený z ABS**

Hlavní vlastnosti:

- Venkovní rozměry: 445x358x254 mm
- Max. vnitřní nosnost: 25 kg

kg 25



2,8 kg

445x358x254 mm

099000450

C99V3/2C ~~4.505 Kč~~ **3.858 Kč**

**Kufr na nářadí COMBO vyrobený z ABS
se 2 přenosnými organizéry**

Hlavní vlastnosti:

- Venkovní rozměry: 445x358x322 mm
- Max. vnitřní nosnost: 25 kg

kg 25



5,6 kg

445x358x322 mm



099000101

C99P ~~3.416 Kč~~ **2.661 Kč**

**Skládací hliníkový vozík
na nářadí COMBO**

Hlavní vlastnosti:

- Ultrakompaktní skládací vozík na nářadí vyrobený z eloxovaného hliníku
- Teleskopická rukojeť
- Rozměry při otevření: 485x520x1195 mm
- Rozměry při složení: 485x60x905 mm
- Rozměry skládací základny: 485x350 mm
- Dvě kolečka odolná proti propíchnutí, Ø 175 mm

kg 120



5,1 kg

1195 mm
350 mm
485 mm

099000480

C99TP-V3 ~~959 Kč~~ **820 Kč**

Plastový nosič COMBO se 7 přihrádkami a sada 17 nosičů pro přenosný organizér na nářadí C99C-V3

Obsahuje:

- 1 plastový nosič se 7 přihrádkami pro přenosný organizér na nářadí C99T-V3
- sada 17 nosičů pro přenosný organizér na nářadí C99P-V3: 6 červených nosičů 52x52 mm, 2 žluté nosiče 104x52 mm, 3 šedé nosiče 78x260 mm a 6 přepážek



099000490

C99PC/T ~~849 Kč~~ **726 Kč**

Plastový nosič COMBO se 4 přihrádkami a pěnová vložka do kufrů na nářadí C99V1 a C99V3/2C

Obsahuje:

- 1 plastový nosič se 4 přihrádkami C99T
- 1 pěnová vložka C99PC



099000494

C99M ~~878 Kč~~ **753 Kč**

Vložka z měkké pěny pro kufrы na nářadí COMBO C99V1, C99V2 a C99V3/2C

Snadno tvarovatelná pro bezpečné umístění jakéhokoliv nářadí.



New!

048000030

C48P ~~4.314 Kč~~ **3.731 Kč**

Skládací vozík na nářadí

- Ložná plocha z vyztuženého polypropylenu (PP), s protiskluzovým povrchem a vložkami TPV pro ochranu rohů
- Zatahovací rukojeť pro rychlé a kompaktní uložení
- Čtyři nebarvicí kolečka, Ø 125 mm: 2 pevná a 2 říditelná s brzdami
- Maximální nosnost: 300 kg
- Pracovní šířka ložné plochy: 705 mm
- Hloubka ložné plochy: 480 mm
- Výška ložné plochy: 200 mm



▶ **11 kg**

Ještě lehčí

New!

056000021

C56PL 0 ~~6.848 Kč~~ **6.106 Kč**

Skládací pracovní stůl, odlehčená verze

- Pracovní deska (800 x 500 mm) je vyrobena z pozinkovaného plechu, pro jednostranné použití, chráněná gumovou rohoží proti olejům a benzínu.
- Pogumovaná rukojeť pro snadnou přepravu.
- Statická nosnost: 200 kg

▶ **kg 200**



▶ **18,5 kg**

**Ještě lehčí!
Pouze 18,5 kg**



C56B

Pracovní ponk se dřevěnou pracovní deskou

- Dřevěná pracovní deska s otvory pro svěrák 1599F/125 (svěrák se objednává samostatně).
- Ocelový rám se 4 opěrnými nohami.
- Spodní police.
- Může být připevněn k podlaze.

📦 kg 600



📦 54,5 kg



C56B ~~12.582 Kč~~ **10.197 Kč**

Ral 2011	Ral 7016	Ral 3000
056000401	056000402	056000403

C59A

Pracovní stůl „Endurance“ se skříňkou se šesti zásuvkami

- Pracovní deska vyrobená z vícevrstvého dřeva s otvory pro svěrák 1599F/125 (svěrák se objednává samostatně).
- 6 zásuvek (588x367 mm) s pojezdy s kuličkovými ložisky.
- Zásuvky chráněné podlázkami z pěnové pryže.
- Čelo zásuvky z těžko opotřebitelného nylonu.
- Zásuvky jsou přizpůsobené pro podesty na nářadí.
- Přední centralizovaný bezpečnostní zámek.
- Spodní police na předměty.
- Lze vybavit držákem role papíru (2400S-R/PC) a držákem láhve (2400S/PF), objednávají se zvlášť.

n°		↓ max
4	70 mm	25 kg
1	140 mm	30 kg
1	280 mm	35 kg

📦 kg 1500



📦 115 kg



C59A ~~29.245 Kč~~ **25.906 Kč**

Ral 2011	Ral 7016	Ral 3000
059000001	059000021	059000041

C56

Pracovní stůl

- Pracovní deska vyrobená z natřeného kovového plechu s vnějším okrajem
- Ocelový rám s 6 opěrnými nohami
- Dvě zásuvky se zámkem
- Lze připevnit k podlaze

📦 kg 1200



📦 82 kg



C56 ~~17.172 Kč~~ **14.999 Kč**

Ral 2011	Ral 7016	Ral 3000
056000201	056000202	056000203

C51

Vozík

- 3 vrchní části pokryty protiskluzovou vroubkovanou pryží
- Dvě možnosti upnutí středové police
- Čtyři kolečka, Ø 100 mm:
2 pevná a 2 říditelná (1 s brzdou)
- Statická nosnost: 200 kg (rozložena mezi 3 police)



C51 5.268 Kč 4.558 Kč

Ral 2011	Ral 7016	Ral 3000
051000001	051000002	051000003

kg 200

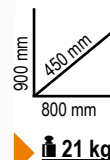

C27S

Skládací vozík, prázdný

- Vozík na nářadí, se skládacími díly pro transport bez námahy
- 2 zásuvky, 588x277 mm, s pojezdy s kuličkovými ložisky pro dvoucestné otevírání
- Díl pro objemné nářadí, 588x277x220 mm.
- Ocelový rám.
- 2 pevná pojezdová kolečka, Ø 160 mm, a 2 otočná pojezdová kolečka, Ø 100 mm (jedno s brzdou).
- Termoplastický vrch se šesti přihrádkami.
- Centrální zámek
- Do zásuvek je možno umístit pěnové podesty.



059271021

5927VU/M 15.709 Kč 13.791 Kč

Sada 108 ks nářadí v pěnových podestách

SOFT
MODULE
SYSTEM



MC10

34



MC20

74



995 mm



570 mm

kg 20



C27S 13.324 Kč 11.533 Kč

Ral 2011	Ral 7016	Ral 3000
027000201	027000202	027000203

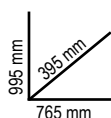

n°	h	↓ max
2	70 mm	20 kg



C41H

Vozík na nářadí se 3 zásuvkami

- Plechový rám a plastová vrchní část vyznačující se vynikající pevností a nízkou hmotností.
- 2 odnímatelné moduly: 1 horní skříňka na nářadí, 1 modul se 2 zásuvkami a 1 velkou zásuvkou
- Velká kolečka (160 mm), vestavěná do rámu pro snadnou přepravu - například po schodech.
- Boční centralizovaný zámek pro zamykání zásuvek spodního modulu.
- Zásuvky jsou vybaveny pojezdy s kuličkovými ložisky a dvojitým zamykacím hákem.
- Teleskopická hliníková rukojeť.
- Malý držák nástrojů zabudovaný v horním nástrojovém boxu.
- Dostupný v 8 barevných provedeních!



C41H W RAL 9016

C41H Y RAL 1023

C41H R RAL 3000

C41H V RAL 6016

C41H B RAL 5002

C41H G RAL 7016

C41H N RAL 9005



21 kg

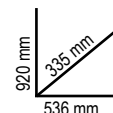

C41H ~~11.406 Kč~~ 9.741 Kč



041000002 041000021 041000012 041000008
041000024 041000006 041000010 041000005

043000003

C43 ~~4.855 Kč~~ 4.272 Kč

Vozík na nářadí se 3 moduly

- Plechové rámy a plastové desky
- 3 oddělitelné moduly:
 - 1 horní box na nářadí, vysoký 222 mm
 - 1 centrální modul, vysoký 168 mm, se 2 zásuvkami vysokými 60 mm
 - 1 spodní modul, vysoký 332 mm, s kolečky a vratnými dveřmi, vysokými 280 mm
- Kolečka \varnothing 128 mm
- Teleskopická rukojeť může být nastavena ve 4 polohách
- Systém uvolnění modulu s přístupem do všech prostorů pro nářadí
- Horní skříňka na nářadí s odnímatelným vnitřním organizérem na nářadí

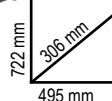

020550215

2055HB ~~3.456 Kč~~ 2.889 Kč

Kufr „Home Bag“ se sadou 24 nástrojů



373x275x70 mm

021170500

CP17 ~~1.701 Kč~~ **1.420 Kč**

Kufr na nářadí, vyrobeno z nerezové oceli a plastu, vyjímatelná přihrádka



2,5 kg

500x200x220 mm

021150201

CP15 ~~878 Kč~~ **732 Kč**

Plastový kufr na nářadí s odnímatelnými organizéry
• Nosnost: 30 kg



2,5 kg

445x240x250 mm



020290000

2029/VV ~~6.116 Kč~~ **5.077 Kč**

Kufr na nářadí s hliníkovými hranami, vyrobený ze silného polypropylenu

- 2 panely na nástroje
- 2 zámky s klíčem



6,1 kg

490x380x230 mm

020800000

2080/V12 ~~1.052 Kč~~ **912 Kč**

Organizér s 12 odnímatelnými nosiči, prázdný

Odnímatelný, skladací nosič, pro okamžité rozpoznání obsahu



1,8 kg

300x330x145 mm

020370000

2037/TV ~~12.964 Kč~~ **11.098 Kč**

Vozík na nářadí, vyrobený ze silného polypropylenu, se 4 otočnými koly

- Vysoce odolné proti rázům.
- Vhodné pro transport nářadí v letadle.
- 2 vyjímatelné nářadové panely.
- Vestavěná kapsa na dokumenty.
- 4 odnímatelná otočná kola pro horizontální úchop vozíku.
- Součástí jsou 2 stavitelné podnosy
- 2 TSA schválené zámky s klíči
- Rukojeť s pryžovou úpravou



420x325x275 mm

020360000

2036/TV ~~9.699 Kč~~ **8.310 Kč**

Vozík na nářadí, vyrobený ze silného polypropylenu, s hliníkovými hranami, prázdný

- 2 nářadové panely
- Teleskopické madlo
- Kolečka s kuličkovými ložisky



490x380x230 mm



021050000

C5 ~~2.873 Kč~~ **2.385 Kč**

Batoh

- Odstranitelný vnitřní panel nástrojů
- Šest funkčních vnějších kapes a dvě vnitřní kapsy
- Vodotěsné plastové dno
- Dvojitě bezpečnostní šněrování pro připevnění batohu k ramenům
- Ergonomická polstrovaná záďová část



500x400x180 mm

2,5 kg

021060010

C6T ~~4.208 Kč~~ **3.487 Kč**

Batoh s kolečky

- Teleskopická rukojeť pro snadnou přepravu
- Vestavěná kolečka s prachotěsným krytem pro použití jako batoh
- Dva odstranitelné nástrojové panely
- Vnitřní kapsa pro PC a pět vnějších kapes
- Vodotěsné plastové dno



480x370x220 mm

4,5 kg

021070000

C7 ~~4.208 Kč~~ **3.519 Kč**

Brašna

- 2 odnímatelné vnitřní nástrojové panely
- 2 vnější přední kapsy
- Vnitřní dolní část z plastu s odnímatelnými přepážkami



440x370x170 mm

3,5 kg

021110000

C11 ~~1.701 Kč~~ **1.447 Kč**

Brašna

- Tvrdé, vodotěsné plastové dno
- Pružné pásky a vnitřní a vnější kapsy na nářadí
- Držáky dokumentů vestavěné do dvojitého dna krytu



400x240x220 mm

2 kg

Batoh na nářadí

New!

021050100

C5S ~~1.061 Kč~~ **908 Kč**

Batoh na nářadí, vyrobený z odolného polyesteru

- Dvojitá rukojeť na horním středu batohu pro pevné a vyvážené držení
- Dvě velké přední kapsy
- Dvě prostorné vnitřní kapsy a 2 další pásky na suchý zip
- Vnitřní svinovací organizér na nářadí, který se skládá ze 4 částí
- Nastavitelné zesílené popruhy na ramena
- Maximální nosnost: 15 kg



021140000

C14 ~~16.833 Kč~~ **15.465 Kč**

Vozík na nářadí vyrobený z polypropylenu se 4 zásuvkami, prázdný

- Tělo ze vstříkovaného polypropylenu, větší odolnost proti nárazům.
- 4 pevná zadní kola
- Integrovaný panel na nářadí
- 3 nádoby na drobné pomůcky
- Identifikátor

Odnímatelný panel na nářadí v horní části



Naklápěcí přední část chrání 4 zásuvky (470x255 mm):
1 zásuvka s výškou 30 mm
2 zásuvky s výškou 60 mm
1 zásuvka s výškou 90 mm



Možnost uzavřít pomocí visacího zámku



Dva boční držáky



4 kg

470x370x280 mm

C10

Brašna

- Tvrzené tělo
- Dvojitě dno.
- Naklápěcí rukojeť pro jednodušší přístup k nářadí
- Pružné nářadové pásky a vnitřní a vnější kapsy
- Víko
- Nářadový nosník obsažen ve dvojitě dně
- Vhodná pro použití s brašnou s kolečky C8



(C10 - 520 mm) (C10S - 420 mm)

420x220x250 mm

021100001

C10S ~~2.284 Kč~~ **1.903 Kč** 2,3 kg

520x220x250 mm

021100000

C10 ~~2.947 Kč~~ **2.427 Kč** 3,3 kg

New!

Ideální pro elektrikáře

021080300

C8B ~~3.954 Kč~~ **3.381 Kč**

Vozík na nářadí z technické tkaniny pro elektrikáře

- Tvrdý rám
- Teleskopická rukojeť
- 4 kolečka
- 1 odnímatelný vnitřní panel na nářadí
- Přední kapsa s držákem na identifikační kartu
- Dvojitě dno s nosičem
- 2 vnější boční kapsy
- 2 drátěné stahovací háky
- Výklopná rukojeť pro snadnější přístup k nářadí
- Lze uzamknout visacím zámek (visací zámek není součástí dodávky)



4,7 kg

430x290x440 mm



42NEW

Náš převratný klíč 42 má nový tvar. Stylový, tenký tvar zesílený štíhlým profilem, lehčí na dotek. Síla, odolnost a ergonomický design klíčů Beta dosahují ještě vyšších hodnot, aby poskytly uživatelům nejlepší možný nástroj. Výrobní proces probíhá v našich továrnách v Sovico a Sulmona na základě nejmodernější automatizační technologie a nejlépe vyškolených pracovníků.



POZOR! Nový tvar klíče 42 je dokonale kompatibilní se všemi podestami a pouzdry s naším převratným klíčem 42

ERGONOMICKÝ

Odsazené očko má úhel 15° pro ochranu ruky. Tvar je získán z formy; později se neohne.



SILNÝ

Hodnoty utahovacího momentu se více než zdvojnásobily ve srovnání s požadavky, které mají být splněny podle normy ISO 1711.

ODOLNÝ

Pozoruhodná síla: v případě nesprávného použití se klíč ohne, aniž by se náhle a nebezpečně zlomil.



000421078

42NEW/SP15 ~~3.381 Kč~~ **2.894 Kč**

Sada 15 očkoplochých klíčů s držákem

6-7-8-9-10-11-12-13-14-15-16-17-19-22-24 mm



000421087

42NEW/SC9I ~~1.940 Kč~~ **1.664 Kč**

Sada 9 očkoplochých klíčů, otevřené a lomené očkové konce, s kompaktní opěrou

8-10-11-12-13-14-15-17-19 mm



000421070

42NEW/S26 ~~7.865 Kč~~ **6.773 Kč**

Sada 26 očkoplochých klíčů

6-7-8-9-10-11-12-13-14-15-16-17-18-19-20-21-22-23-24-25-26-27-28-29-30-32 mm



26x

New!

000420468

42SLIM/B8I ~~1.993 Kč~~ **1.685 Kč**

Sada 8 očkoplochých klíčů s tenkými otevřenými konci v látkovém pouzdře
Hodnoty utahovacího momentu jsou výrazně vyšší než u standardních klíčů

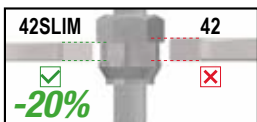

10-11-12-13
14-15-17-19 mm

000550167

55/SP7 ~~958 Kč~~ **800 Kč**

Sada 7 oboustranných otevřených klíčů s držákem

6x7-8x9-10x11-12x13
14x15-16x17-18x19 mm



001420087

142/SC9I ~~3.540 Kč~~ **3.074 Kč**

Sada 9 obousměrných ráčnových očkoplochých klíčů, v kompaktním držáku

8-10-11-12-13-14-15-17-19 mm



000550162

55/B12 ~~2.724 Kč~~ **2.337 Kč**

Sada 12 oboustranných otevřených klíčů v pouzdře

6x7-8x9-10x11-12x13.14x15-
16x17-18x19-20x22-21x23-24x26-
25x28-30x32 mm

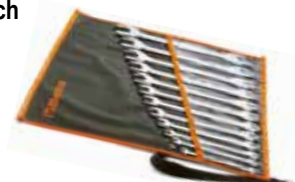

001420259

142SN/SC9 ~~4.696 Kč~~ **3.774 Kč**

Sada 9 ráčnových očkoplochých klíčů s výklopným očkem

8-10-11-12-13-14-15-17-19 mm



001860008

186/260 ~~1.058 Kč~~ **851 Kč**

Samojistící stavitelný klíč s automatickým zdvihem na šestihran, od 8 do 32 mm

Ideální pro hlavy šroubů: šestihránné, hvězdičkové, čtvercové a Torx®, včetně poškozených.



L 260 mm

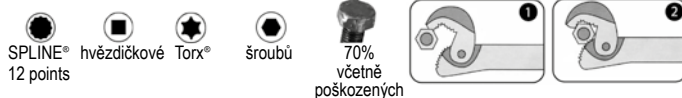

001920070

192/S2 ~~1.187 Kč~~ **993 Kč**

Sada 2 ks oboustranných ráčnových klíčů



001950266

195P/B5 ~~3.286 Kč~~ **2.809 Kč**

Sada 5 oboustranných ráčnových očkových klíčů s obousměrnou ráčnou v plátěném pouzdře



8x10-12x13-14x15-16x18-17x19 mm

001950066

195/B5 ~~2.253 Kč~~ **1.993 Kč**

Sada 5 oboustranných ráčnových očkových klíčů v plátěném pouzdře



8x10-12x13-14x15 - 16x18-17x19 mm

000960354

96BPC/SC9 ~~572 Kč~~ **484 Kč**

Sada 9 dlouhých inbusových šestihřanných klíčů s kuličkou

Ø mm	L mm
1,5	79
2	84
2,5	89
3	99
4	108
5	126
6	148
8	168
10	187

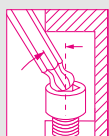

000970164

97BTX/SC8 ~~1.114 Kč~~ **956 Kč**

Sada 8 zástrčných klíčů s kuličkou, pro hlavy šroubů Torx®

Ø mm	L mm
T9	62
T10	71
T15	81
T20	92
T25	94
T27	104
T30	117
T40	129

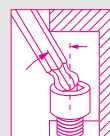

000961354

96LBP/SC9 ~~490 Kč~~ **419 Kč**

Sada 9 extra dlouhých inbusových šestihřanných klíčů s kuličkou

Ø mm	L mm
1,5	90
2	100
2,5	112
3	127
4	144
5	163
6	184
8	204
10	230

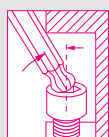

**Dlouhý model,
+30%**

000970364

97BTXL/SC8 ~~1.272 Kč~~ **1.092 Kč**

Sada 8 zástrčných klíčů s kuličkou, dlouhý model, pro hlavy šroubů Torx®

Ø mm	L mm
T9	80
T10	86
T15	100
T20	110
T25	126
T27	140
T30	160
T40	176

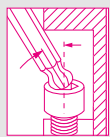

**Dlouhý model,
+25%**

111

Stavitelné klíče se stupnicí, chromované

- Pohyblivé otevírání čelistí s pravostranným otáčením kolíku
- Hlava v úhlu 22.5 stupňů, se stupnicí v mm a palcích



	L mm	A max	Wt g	Barcode	Kč
111/100	100	15 mm	60	001110010	336 Kč 292 Kč
111/150	150	24 mm	165	001110015	338 Kč 293 Kč
111/200	200	28 mm	325	001110020	423 Kč 367 Kč
111/250	250	34 mm	505	001110025	523 Kč 453 Kč
111/300	300	35 mm	790	001110030	685 Kč 598 Kč
111/380	380	45 mm	1320	001110038	1.564 Kč 1.352 Kč
111/450	450	54 mm	2043	001110045	2.634 Kč 2.284 Kč
111/600	600	62 mm	3300	001110060	3.657 Kč 3.169 Kč

000960946

96T/S5P ~~933 Kč~~ **807 Kč**

Sada 5 lomených šestihránných klíčů s rukojetími

Ø 2,5-3-4-5-6 mm



000970791

97TTX/S6 ~~1.394 Kč~~ **1.180 Kč**

Sada 6 zástrčných klíčů pro hlavy šroubů Torx, s rukojetí

○ T10-T15-T20-T25-T30-T40



009510687

951/S6 ~~2.189 Kč~~ **1.903 Kč**

Sada 6 zástrčných klíčů s rukojetí tvaru T, třikrát šestihran

Ø 2,5-3-4-5-6-8 mm



2,5÷6 mm

New!

Beta **evor**

EVOLUCE ŠROUBOVÁKŮ!

- Ergonomický design dokonale padne do dlaně. Velká kontaktní plocha umožňuje přenášet maximální sílu s minimálním úsilím.

- Osvědčené dřívky Beta zaručují jedinečnou pružnost, tvrdost a odolnost proti opotřebení pro špičkové profesionální nástroje.

- Přesná část umožňuje rychlé otočení šroubováku mezi prsty.

- Nová termoplastická guma usnadňuje každé použití - včetně těch náročných.

- Osmiúhelníková část zabraňuje jakémukoli obtěžujícímu kutálení na pracovní desce.

- Zbrusu nový otvor na rukojeti umožňuje zavěšení šroubováku pro snadné skladování.

- Tvar a velikost hrotu je vytištěna na kulaté horní části rukojeti pro rychlou identifikaci.

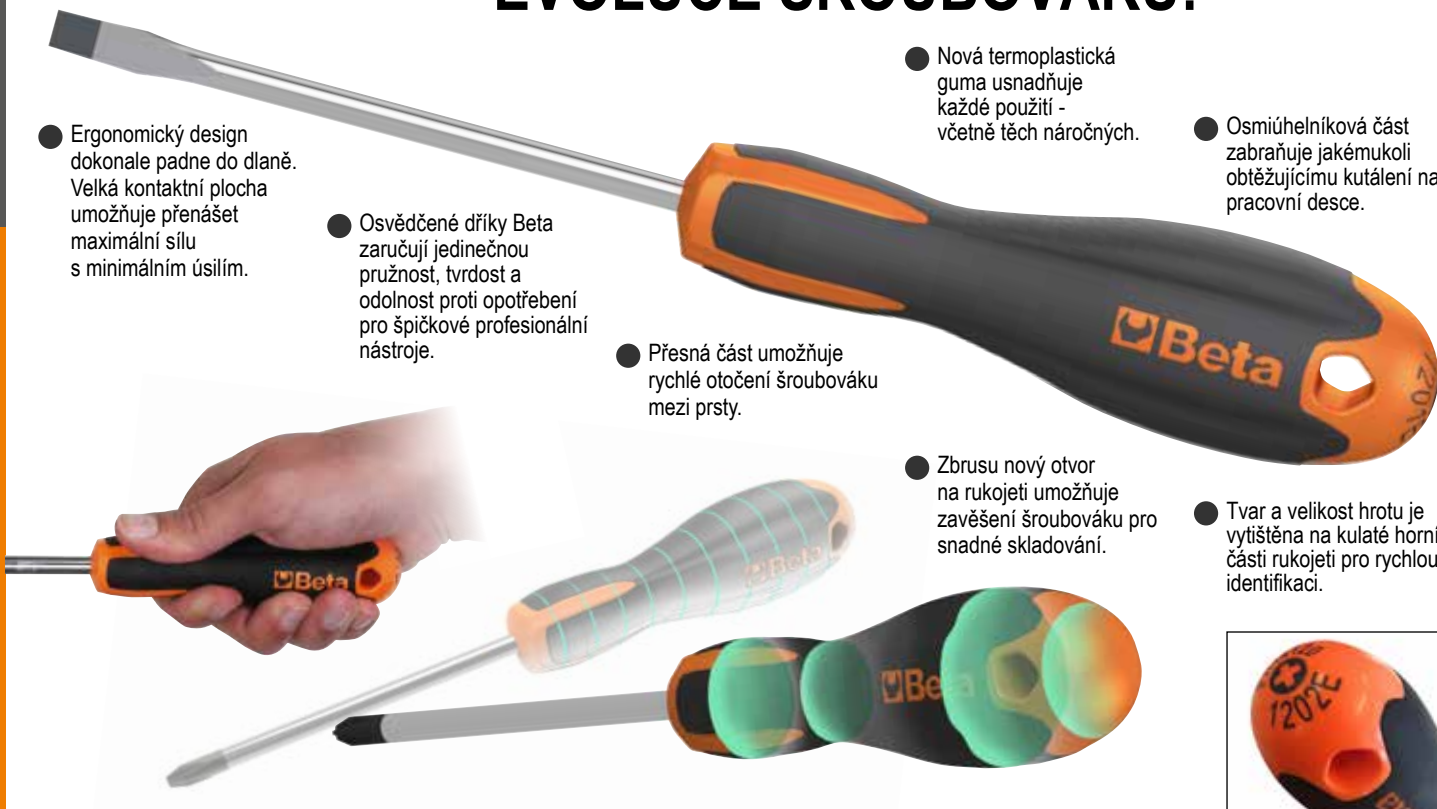

012031018

1203E/D8P ~~683 Kč~~ **586 Kč**

Sada 8 šroubováků

1201E ● 2,5x50-3x75-4x100-5,5x100

6,5x150 mm

1202E ● PH0x60-PH1x80-PH2x100 mm



012031019

1203E/D10N ~~891 Kč~~ **766 Kč**

Sada 10 šroubováků

1201E ● 2,5x50-3x75-4x100-5,5x100

6,5x150 mm

1202E ● PH0x60-PH1x80-PH2x100 mm

1201E/N ● 0,8x4x30 mm

1202E/N ● PH1x4,5x30 mm



012071207

1207E/TX-D7 ~~697 Kč~~ **601 Kč**

Sada 7 šroubováků

1207E/TX ● T6-T8-T10-T15-T20-T25-T30



012930403

1293/D8 ~~1.367 Kč~~ **1.183 Kč**

Sada 8 šroubováků

1290 ● 3x75-4x100-5,5x150-6,5x150 mm

1292 ● PH0x60-PH1x80- PH2x100 mm



Betamax
MAXIMUM PERFORMANCE

012630008

1263/D8 ~~1.025 Kč~~ **878 Kč**

Sada 8 šroubováků

1260 ● 2,5x50-3x75-4x100- 5,5x125

6,5x150 mm

1262 ● PH0x60-PH1x80-PH2x100 mm



012630010

1263/D10 ~~1.288 Kč~~ **1.092 Kč**

Sada 10 šroubováků

1260 ● 3x75-3,5x100-4x125

5,5x150-6,5x150 mm

1262 ● PH0x60- PH1x8-PH2x100 mm

1260N ● 4x30 mm

1262N ● PH1x30 mm



012670307

1267TX/D7 ~~932 Kč~~ **797 Kč**

Sada 7 šroubováků

1267TX ● T6-T8-T10-T15-T20-T25-T30



Beta
GRIP

JEDNA BARVA, JEDNA VELIKOST



000961619

96BP-CL/SC9 ~~605 Kč~~ **518 Kč**

Sada 9 barevných šestihránných zástrčných klíčů s kuličkou



*Dlouhý model,
+30%*

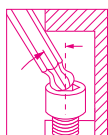

Ø mm	L mm
1,5	91
2	102
2,5	113
3	128
4	143
5	163
6	185
8	206
10	231

001422087

142MC/SC9I ~~3.933 Kč~~ **3.360 Kč**

Sada 9 barevných očkoplochých ráčnových klíčů s kompaktním držákem



Ø mm	L mm
8x8	136
10x10	159
11x11	168
12x12	174
13x13	180
14x14	190
15x15	200
16x16	216
17x17	233
18x18	239
19x19	248

009202964

920MC/C14 ~~4.834 Kč~~ **4.240 Kč**

Sada 14 šestihránných barevných hlavíc a 5 příslušenství v kovovém pouzdře



420x185x60 mm

4,2 kg

	920MC	8-10-11-12-13-14-15-16-17-18-19 21-22 -24 mm
	920/21	125 mm
	920/22	255 mm
	920/25	
	920/42	
	920/55	



COLOR

New!

000971658

97BTX-C/SC8 ~~1.162 Kč~~ **996 Kč**

Sada 8 barevných Torx® zástrčných klíčů s kuličkou



Ø mm	L mm
T9	80
T10	86
T15	90
T20	95
T25	100
T27	105
T30	114
T40	124

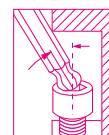

009002960

900MC/C24 ~~6.413 Kč~~ **5.501 Kč**

Sada 11 šestihránných hlavíc, 13 barevných hlavíc a 6 příslušenství v kovovém pouzdře



270x120x45 mm

1 kg

	900MC	4-5-6-7-8-9-10-11-12-13-14 mm
	900MC/PH	PH1 - PH2 - PH3
	900MC/TX	T10-T15-T20-T25-T27-T30- T40
	900MC/LP	0,8x4 - 1,2x6,5 - 1,2x8 mm
	900/20	50 mm
	900/21	150 mm
	900/25	
	900BG/30	
	900/42	
	900/55	

007202913

720MC/C13 ~~3.169 Kč~~ **2.714 Kč**

Sada 13 barevných 1/2" rázových hlavíc v kovovém kufříku



335x145x60 mm

2,4 kg

Ø mm
10
11
12
13
14
15
16
17
18
19
21
22
24

CODE

JEDNA BARVA, JEDEN TVAR HROTU



008600880

860/C27 ~~1.248 Kč~~ **1.109 Kč**

Sada 25 bitů, 1 adaptér
a 1 ráčna v plastovém pouzdře



- 860LP 0,5x3-1,0x5,5-1,2x6,5 mm
- 860PE 2-2,5-3-4-5-6 mm
- ⊕ 860PH PH1-PH2(x2)-PH3
- ⊕ 860TX T6-T8-T10-T15-T20-T25-T30-T40
- ⊕ 860PZ PZ1 - PZ2(2x) - PZ3
- 860/55 100 mm
- 892/0



008600902

860MIX/A31 ~~1.150 Kč~~ **996 Kč**

Sada 30 bitů s magnetickým
držákem bitů v plastovém
pouzdrě



- 860LP 0,5x3 - 0,6x4,5 - 0,8x5,5
1,0x5,5 - 1,2x6,5 mm
- 860PE 2-2,5-3-4-5-6-8-10 mm
- ⊕ 860PH PH0 - PH1 - PH2 - PH3 - PH4
- ⊕ 860RTX T9-T10-T15-T20-T25-T27-T30-T40
- ⊕ 860PZ PZ1 - PZ2 - PZ3 - PZ4
- 882MSR/50 ○ 1/4 ● 1/4



012570210

1257LPH/S8 ~~1.101 Kč~~ **956 Kč**

Sada 8 mikrošroubováků



- 1257PH ⊕ PH00-PH0-PH1
- 1257LP ● 0,4x2-0,4x2,5-0,5x3
0,6x3,5-0,8x4 mm



012632008

1263MC/D8 ~~1.084 Kč~~ **929 Kč**

Sada 8 barevných šroubováků

New!



- 1260 ● 2,5x50-3x75-4x100- 5,5x125
6,5x150 mm
- 1262 ⊕ PH0x60-PH1x80
PH2x100 mm



012672307

1267MC/TX-D7 ~~990 Kč~~ **848 Kč**

Sada 7 barevných šroubováků Torx®

New!



1267TX ⊕ T6-T8-T10-T15-T20-T25-T30

008600900

860MIX/A10 ~~370 Kč~~ **317 Kč**

Sada 10 bitů s magnetickým držákem bitů, v plastovém kufříku



- 860LP 0,5x3-1,0x5,5-1,2x6,5 mm
- 860PH PH1-PH2 (x2)-PH3
- 860PZ PZ1-PZ2-PZ3
- 882M1 ○ 1/4" - ● 1/4"



016000008

1600Q8 ~~633 Kč~~ **542 Kč**

Univerzální klíč na rozvodné skříně. 4-paprsková verze.



New!



- 5 mm
- 6 mm
- 7-8 mm
- 9 mm
- 1/4"
- 3-5 mm
- 1,0x7 mm
- PH2

008670901

867/C52 ~~2.194 Kč~~ **1.876 Kč**

52 šestihránných bitů, 10 mm a 2 doplňky



250x170x70 mm



	867PE	○ 4-5-6-7-8-10-12 mm
	867PE/L	○ 4-5-6-7-8-10-12 mm
	867XZN	○ M5-M6-M8-M10-M12
	867XZN/L	○ M5-M6-M8-M10-M12
	867TX	⊕ T20-T25-T30-T40-T45-T50-T55
	867TX/L	⊕ T20-T25-T30-T40-T45-T50-T55
	867RTX	⊕ T20-T25-T30-T40-T45-T50-T55
	867RTX/L	⊕ T20-T25-T30-T40-T45-T50-T55
	867/1	○ 10 mm - □ 3/8"
	867/2	○ 10 mm - □ 1/2"

861PB



Sada 6 bitů v magnetickém držáku s textilním náramkem

Magnetický držák bitů

Umožňuje změnit bit jednou rukou

008610956

MIX1 ~~652 Kč~~ **559 Kč**

- 861PH PH1 - PH2
- 861PZ PZ1 - PZ2
- 861PE 4 - 5 mm

008610966

MIX2 ~~668 Kč~~ **572 Kč**

- 861PH PH2
- 861PZ PZ2
- 861TX TX20 - TX25 - TX30 - TX40



016000010

1600Q10 ~~805 Kč~~ **688 Kč**

Univerzální dvojitý klíč na rozvodné skříně. 8-paprsková verze.



New!



- 5 mm
- 6-7 mm
- 8-9 mm
- 5-6-7 mm
- 8-9 mm
- 10 mm
- 1/4"
- 3-5 mm
- 1/4 mm

008620950

862F/A7 ~~679 Kč~~ **588 Kč**

Sada 7 magnetických šestihránných hlavíc v plastovém pouzdře



862F ○ 5,5-6-7-8-10-12-13 mm



008610978

861/C61P ~~2.348 Kč~~ **2.072 Kč**

61 bitů a 1 magnetický rychloupínací držák bitů

	861LP	●	0,5x3-0,6x4,5-0,8x5,5-1,0x5,5-1,2x6,5-1,2x8-1,6x8 mm
	861PE	○	2-2,5-3-4-5-6-8-10 mm
	861PH	⊕	PH0-PH1-PH2-PH3
	861PZ	⊕	PZ1-PZ2-PZ3
	861TX	⊗	T6-T7-T8-T9-T10-T15-T20-T25-T27-T30-T40
	861RTX	⊗	T9-T10-T15-T20-T25-T27-T30-T40
	861TRW	⊕	1-2-3-4-5-6
	861TQS	⊕	0-1-2-3-4-5-6-8-10
	861SP	⊕	4-6-8-10-12
	851SR	○	1/4"



270x120x45 mm

012560100

1256/C36-2 ~~1.188 Kč~~ **987 Kč**

Mikrošroubovák s 36 vyměnitelnými bity 4 mm a magnetickým nástavcem

	1256TX	⊗	T3-T4-T5-T6-T7-T8-T9-T10-T15
	1256RTX	⊗	T6-T7-T8-T9-T10
	1256LP	●	0,8-1,2-1,5-1,8-2-2,5-3-3,5-4 mm
	1256PE	○	0,7-0,9-1,3-1,5-2 mm
	1256PH	⊕	PH000-PH00-PH0-PH1
	1256PZ	⊕	PZ000-PZ00-PZ0-PZ1
	1256/20		
	1256/30		



130x60x35 mm

007200912

720/C12 ~~2.936 Kč~~ **2.518 Kč**

Sada 12 rázových šestihřanných 1/2" hlavíc 10-11-12-13-14-17-19-22-24-27-30-32 mm



195x80x55 mm

009020814

902R/C6 ~~1.431 Kč~~ **1.258 Kč**

Sada 6 redukcí



170x100x35 mm

	900/16	□ 1/4 - ■ 3/8
	910/15	□ 3/8 - ■ 1/4
	910/16	□ 3/8 - ■ 1/2
	920/15	□ 1/2 - ■ 3/8
	920/16	□ 1/2 - ■ 3/4
	928/15	□ 3/4 - ■ 1/2

009280955

928A/C12 ~~13.473 Kč~~ **11.172 Kč**

Sada 12 šestihřanných hlavíc a 5 příslušenství plechovém kufříku

	928A	○	22-24-27-30-32-34-36-38-41 46-50-55 mm
	928/21		200 mm
	928/22		380 mm
	928/25		
	928/42		450 mm
	928/55	⊕	



530x220x80 mm



3/4"

New!

009000882

900/55Z ~~754 Kč~~ **678 Kč**

Ráčna 1/4", 72 zubů

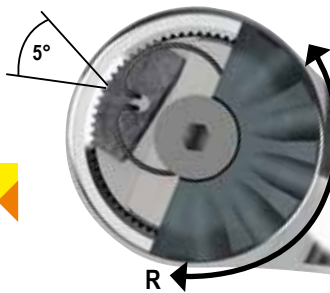

**ÚHEL ZÁBĚRU 5°:
ZVÝŠENÁ RYCHLOST**

**NOVÝ DESIGN
ZVÝŠENÁ ODOLNOST**

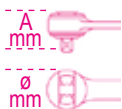

L mm	Ø mm	A mm	■
126	25	23	1/4



Ráčna s otočnou rukojetí, 52 zubů

- Provozní systém s otočnou rukojetí
- Ráčna s kolečkem
- Dvoukomponentní rukojeť

Ráčna s otočnou rukojetí, ideální pro práci v malých prostorech

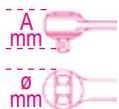

	L mm	Ø mm	A mm	■	g		Kč
900/58	126	28	28,5	1/4"	239	009000884	1.182 Kč 1.061 Kč
910/58	222	37	38,5	3/8"	417	009100884	1.436 Kč 1.293 Kč



Ráčna

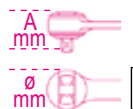

	L mm	Ø mm	A mm	■	g		Kč
920/55	275	40	43	1/2"	475	009200882	1.134 Kč 1.021 Kč

009000937

900/C39 ~~2.661 Kč~~ **2.295 Kč**

Sada 11 šestihranných hlavíc, 21 bitů a 7 příslušenství



	861LP	●	0,6x4,5-1,2x6,5-1,2x8 mm
	861PE	○	2,5-3-4-5-6 mm
	861PH	⊕	PH1-PH2-PH3
	861PZ	⊕	PZ1-PZ2-PZ3
	861RTX	⊕	T10-T15-T20-T25-T27-T30-T40 mm
	892/0	●	1/4" - 1/4"
	895/1	○	1/4" - 1/4"
	900	○	5-5,5-6-7-8-9-10-11-12-13-14 mm
	900/20		50 mm
	900/20L		100 mm
	900/25		
	900BG/30C		128 mm



009000983

900/C12MZ ~~3.307 Kč~~ **2.936 Kč**

Sada 12 šestihránných hlavíc, 20 bitů a 7 příslušenství 1/4" v kovovém kufříku s pěnovou podestou

	861LP	●	0,5-0,8-1-1,2 mm
	861PE	○	3-4-5-6-8 mm
	861PH	⊕	PH0-PH1-PH2-PH3
	861TX	⊗	T8-T10-T15-T20-T25-T30-T40
	895/1	○	1/4" - 1/4"
	900	○	4-5-5,5-6-7-8-9-10-11-12-13-14 mm
	900/20		50 mm
	900/21		150 mm
	900/25		
	900/42		115 mm
	900BG/30		128 mm
	900/55Z	⊗	

350x150x50 mm



14" 1/4

Sada 16 šestihránných hlavíc a 5 příslušenství v tvrdé plastové podestě a kovovém kufříku

	910A	○	6-7-8-9-10-11-12-13-14-15-16-17-18-19-21-22 mm
	910/21		125 mm
	910/22		250 mm
	910/25		
	910/42		210 mm

335x145x60 mm



3/8"

009100936

910A/C16 ~~4.282 Kč~~ **3.805 Kč**

3/8" ráčna (910/55)



009100935

910A/C16HR ~~4.781 Kč~~ **4.293 Kč**

3/8" ráčna s otočnou rukojetí (910/58)



009200933

920A/C12X ~~4.484 Kč~~ **3.933 Kč**

Sada 12 dvanáctihránných hlavíc a 5 příslušenství v tvrdé plastové podestě a kovovém kufříku

	920B	○	10-11-12-13-14-17-19-22-24-27-30-32 mm
	920/21		125 mm
	920/22		255 mm
	920/25		
	920/42		
	920/55	⊗	

420x185x60 mm



12"

009200924

920A/C17M ~~5.046 Kč~~ **4.431 Kč**

Sada 17 šestihránných hlavíc a 5 příslušenství v pěnové podestě, v kovovém kufříku

	920A	○	10-11-12-13-14-15-16-17-18-19-20-21-22-24-27-30-32 mm
	920/21		125 mm
	920/22		255 mm
	920/25		
	920/42		305 mm

420x185x60 mm



12"



605E

Momentový klíč klikací s oboustrannou ráčnou pro levostranné i pravostranné utahování přesnost momentu: $\pm 6\%$

UNI EN 26789 ISO 6789

14"



	Nm mm	kgfm	lbf.in	■	L (mm)	g		Kč
605E/5	1÷5	0,1÷0,5	10÷45	1/4"	190	180	006050105	3.710 Kč 3.254 Kč
605E/10	2÷10	0,2÷1,0	18÷90	1/4"	190	180	006050110	3.837 Kč 3.360 Kč

666N

Momentové klíče západkového typu s obousměrnou ráčnou, pro pravotočivé utahování, přesnost momentu: $\pm 3\%$

7/8" 14" 3/8" 12"

UNI EN 26789 ISO 6789



	Nm mm	kgfm	lbf.in	■	L (mm)	g		Kč
666N/5	10÷50	1÷5	7÷37	3/8"	325	660	006660005	4.102 Kč 3.403 Kč
666N/10	20÷100	2÷10	15÷75	3/8"	367	730	006660010	4.145 Kč 3.434 Kč
666N/10X	20÷100	2÷10	15÷75	1/2"	367	800	006660011	4.187 Kč 3.466 Kč
666N/20	40÷200	4÷20	30÷150	1/2"	465	1010	006660020	4.590 Kč 3.805 Kč
666N/30	60÷300	6÷30	50÷220	1/2"	581	1380	006660030	5.300 Kč 4.399 Kč

599DGT-AN

Elektronický momentový klíč, odečet momentu a úhlu, s obousměrnou ráčnou, pravostranné (přesnost: $\pm 2\%$) a levostranné (přesnost: $\pm 3\%$) utahování



CE 7/8" 12"



- druhy utahování: momentové, úhlové, momentové + úhlové
- strategie utahování: momentové + úhlové
- dvojitý režim měření: podržení špičky a sledování
- světelné indikátory a přerušovaný zvukový signál informují uživatele, kdy je dosažen přednastavený moment nebo úhel
- ukládání informací o utahování (až 250 hodnot)
- možnost přednastavit až 9 hodnot momentu/úhlu
- možnost nastavit vlastní přípustné limity; uživatel je informován o překročení přípustného limitu
- bezpečnostní blokáce

- klíč může být zpřístupněn 16 uživatelům pomocí ID uživatele
- sledování dat utahování. Software umožňuje uschovat údaje o datu, čase, čísle šarže zařízení, nastavení hodnot utahování a dosažených hodnot a propojit tyto údaje s konkrétním ID uživatele
- protiskluzová rukojeť vyrobená ze dvou druhů materiálu
- součástí dodávky: 2 AA - 1,5V baterie, USB kabel a software



UNI EN 26789 ISO 6789

	Nm mm	kgfm	lbf.in	■	L (mm)	g		Kč
599DGT-AN/10	20÷100	2÷10	15÷80	1/2"	413	0,9	005990610	14.204 Kč 12.169 Kč
599DGT-AN/20	40÷200	4÷20	30÷150	1/2"	520	1,3	005990620	14.935 Kč 12.794 Kč

677/C

Momentové klíče lomené s oboustrannou ráčnou, pro pravo i levostranné utahování, přesnost utahování: $\pm 4\%$ v kufříku

3/4"



677/C100

UNI EN 26789 ISO 6789

	Nm mm	kgfm	lbf.in	■	L (mm)	g		Kč
677/C50	100÷500	10÷50	70÷350	3/4"	915	5,2	006770606	17.490 Kč 15.073 Kč
677/C70	150÷700	15÷70	100÷500	3/4"	1140	6,2	006770611	18.158 Kč 15.646 Kč
677/C100	300÷1000	30÷100	200÷750	3/4"	1470	7,5	006770615	21.582 Kč 18.592 Kč



560/...

Násobič točivého momentu pro pravostranné a levostranné utahování v plastovém kufříku, poměr 3,8: 1

- znásobuje utahovací sílu
- pouze pro použití s momentovými klíči
- maximální vstupní točivý moment: 395 Nm



□ 1/2"
■ 3/4"

005600030

560/C3 ~~17.522 Kč~~ **15.465 Kč**
1500 Nm Max

□ 3/4"
■ 1"

005600038

560/C3PLUS ~~20.384 Kč~~ **17.999 Kč**
2700 Nm Max

665

Mechanický momentový klíč s digitálním zobrazením a reverzibilní ráčnou, pro pravé utahování, přesnost momentu: ± 3%

- Reverzibilní ráčna
- LCD displej
- Snadno čitelná měření
- Jednotky měření: N · m, lbf.ft
- Připojení kalibračního zařízení
- Napájení: 1x CR1632 3V baterie (součástí dodávky)



UNI EN 26789 ISO 6789

Rychlé a přesné digitální nastavení utahovacího momentu

	Nm mm	■	D (mm)	A (mm)	L (mm)	g	kg	Kč
665/6	10+60	3/8	30	33	335	655	006650006	4.102 Kč 3.445 Kč
665/10	20+100	3/8	30	33	375	725	006650010	4.145 Kč 3.487 Kč
665/10X	20+100	1/2	30	37	375	725	006650011	4.187 Kč 3.509 Kč
665/20	40+200	1/2	40	43	470	995	006650020	4.590 Kč 3.858 Kč
665/30	60+330	1/2	40	43	590	1260	006650030	5.300 Kč 4.452 Kč

006650100

665/SW ~~388 Kč~~ **353 Kč**

Přístroj pro kalibraci momentových klíčů 665

- Přístroj umožňuje kalibraci momentových klíčů BETA 665 s pomocí měřiče momentu BETA 680 a 682, aniž by byla nutná demontáž klíčů.
- Kalibrace je prováděna v několika bodech, aby se kompenzovalo nelineární chování pružiny.
- Je vybaven micro USB portem pro aktualizace firmwaru.



New!

006100025

610/5 ~~3.371 Kč~~ **2.883 Kč** 12"

Ráčnový momentový klíč s 5 přednastavenými hodnotami pro pravostranné utahování, přesnost: ± 4%

- Nastavitelné hodnoty utahovacího momentu: 90 - 100 - 110 - 120 - 130 Nm
- Zatažením za konec rukojeti odblokujete klíč a vyberte požadovaný utahovací moment
- Pokud se nepoužívá, nastavte utahovací moment na nejnižší hodnotu rozsahu momentového klíče



Vhodný pro pneuservis



UNI EN 26789 ISO 6789



006100125

610L/5 ~~2.989 Kč~~ **2.555 Kč** 12"

Momentový klíč s rukojetí ve tvaru L a 5 přednastavenými hodnotami pro pravostranné utahování, přesnost: ± 4%

- Nastavitelné hodnoty utahovacího momentu: 90 - 100 - 110 - 120 - 130 Nm
- Zatažením za konec rukojeti odblokujete klíč a vyberte požadovaný utahovací moment
- Pokud se nepoužívá, nastavte utahovací moment na nejnižší hodnotu rozsahu momentového klíče

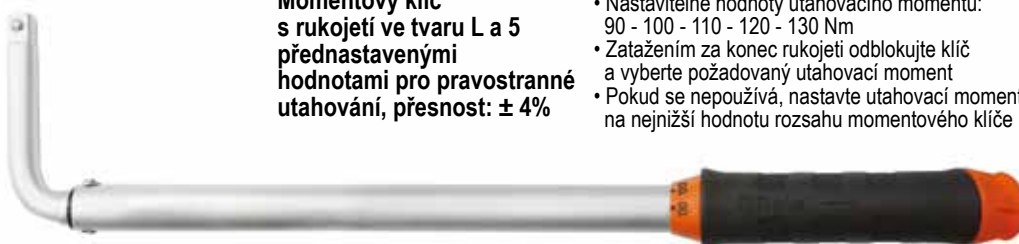



- JADERNÉ POUŽITÍ
- FARMACEUTICKÁ VÝROBA
- POUŽITÍ NA MOŘI
- BIOTECHNOLOGICKÉ A BIOMEDICÍNSKÉ LABORATOŘE
- POTRAVINÁŘSKÝ PRŮMYSL



Nástroje Beta Inox se vyhnou fenoménu nesprávné rzi. Pokud se na šrouby, matice nebo povrchy z nerezové oceli nepoužijí nástroje z nerezové oceli, mohou se z nástrojů uvolňovat částice, které způsobují korozní procesy, což často představuje estetické a někdy strukturální problémy.

Příklady použití jsou:

- Loďnice,
- Stavebnictví,
- Solární instalace,
- Automobilový průmysl

VLASTNOSTI

Pečlivý výběr materiálů a pečlivé hledání nejlepších tepelných úprav poskytuje nástrojům Beta Inox mechanické vlastnosti, které jsou mnohem lepší než standardní hodnoty a jsou srovnatelné s těmi běžných nástrojů Beta.

Ergonomie a design produktů jsou stejné jako u nástrojů Beta, které profesionální uživatelé znají a oceňují již více než 75 let. Nerezová ocel je 100% recyklovatelná. To je také důležitá vlastnost.

000420387

42INOX/SC9 ~~3.816 Kč~~ **3.265 Kč**

Sada 9 očkoplochých klíčů vyrobených z nerezové oceli v kompaktním držáku

8-10-11-12-13-14-15-17-19 mm



012930408

1293INOX/D8 ~~1.065 Kč~~ **916 Kč**

Sada 8 šroubováků vyrobených z nerezové oceli

1290INOX • 2,5x50-3x75-4x100
5,5x150-6,5x150 mm

1292INOX • PH0x60-PH1x80-PH2x100 mm



013700375

1370INOX ~~1.993 Kč~~ **1.632 Kč**

Zámečnické kladivo, vyrobené z nerezové oceli

g	L mm
500	240



009203916

920INOX/C16 ~~19.197 Kč~~ **16.949 Kč**

Sada 15 šestihranných 1/2" hlavíc a 1/2" ráčny se 72 zuby, vyrobeno z nerezové oceli

	920INOX-A	○	10-12-13-14-15-16-17-18-19 21-22-24-27-30-32mm
	920/55INOX	⊗	



12"

387x174x65 mm

3.1 kg

New!

011690133

1169BM/D3 ~~1.643 Kč~~ **1.463 Kč**

Sada 3 kleští, kombinované kleště, kleště s dlouhými čelistmi a štípací kleště



1166BM 160 mm

1082BM 160 mm

1150BM 180 mm

011690273

1169GBM/D3 ~~1.473 Kč~~ **1.309 Kč**

Sada 3 kleští, kombinované kleště, kleště s dlouhými čelistmi a štípací kleště, dvoukomponentní rukojeti, průmyslová úprava



1082GBM 160 mm

1150GBM 180 mm

1166GBM 160 mm



011690014

1169/D4 ~~1.829 Kč~~ **1.632 Kč**

Sada 4 kleští, kombinované kleště, kleště s dlouhými čelistmi, štípací kleště a SIKO kleště



1082 160 mm

1150 180 mm

1166 160 mm

1048 250 mm

011500618

1150HPC

~~1.163 Kč~~ **970 Kč**

Kombinované kleště HYPERCUT s ostřím ze slinuté oceli M2

- Perleťově chromovaná povrchová úprava
- Dvoukomponentní rukojeti
- Decentralizovaný kolík umožňuje, aby byl bod otáčení blíže k bodu řezu a to zlepšuje pákový efekt.
- Dokonale zarovnané úzké čelisti s tenkým profilem zajišťují pevné uchopení a to i v místech s velmi omezeným prostorem.



PATENT PENDING

Tvrdost ostří M2	65HRC
Střihové napětí - statická zkouška	-73%
Průměrná životnost ostří (test ISO 5744)	+127%



010310000

1031/S4 ~~1.747 Kč~~ **1.526 Kč**

Sada 4 kleští na pojistné kroužky

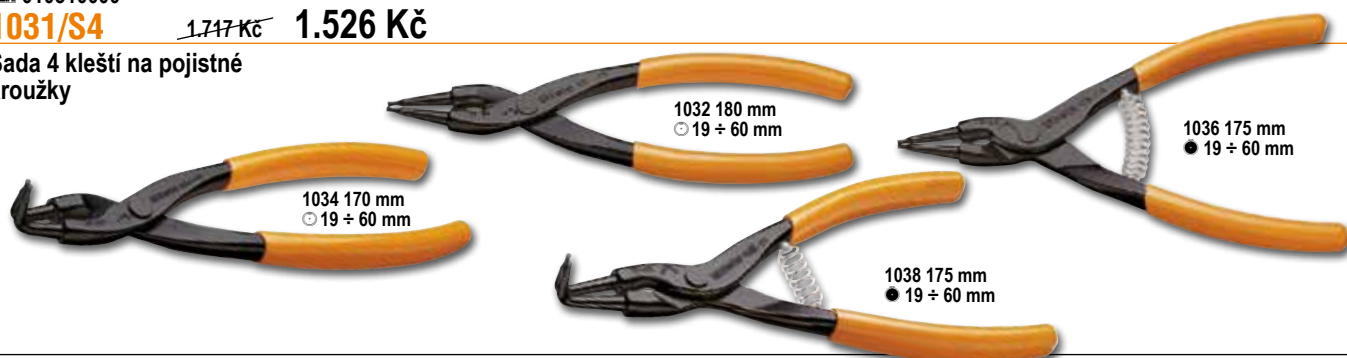

1034 170 mm
● 19 ÷ 60 mm

1032 180 mm
● 19 ÷ 60 mm

1036 175 mm
● 19 ÷ 60 mm

1038 175 mm
● 19 ÷ 60 mm

New!

1067

Samosvorné kleště na trubky,
čelisti s kloubem na trubky



	L mm	A1 max	A mm	S mm		Kč
1067/285	285	76	83	13	010670285	1.052 Kč 902 Kč
1067/380	380	89	110	19	010670380	1.156 Kč 990 Kč



1052

Samosvorné kleště,
zaoblené čelisti



	L mm	ø Max mm			Kč
1052/140	140	22	175	010520014	319 Kč 283 Kč
1052/190	190	36	360	010520019	357 Kč 317 Kč
1052/240	240	42	590	010520024	456 Kč 406 Kč

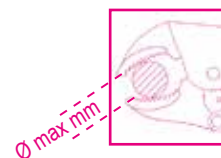

010480015

1048 ~~507 Kč~~ **455 Kč**

Stavitelné SIKO kleště

- protiskluzový PVC povrch na rukojetích
- 9-polohový model



L 250 mm	ø Max 50 mm	Max 48 mm
----------	-------------	-----------

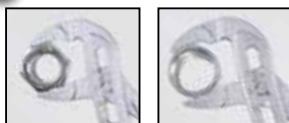

010470240

1047/240 ~~744 Kč~~ **630 Kč**

Stavitelné SIKO kleště, seřízení tlačítkem



L 240 mm	ø Max 36 mm	Max 32 mm
----------	-------------	-----------

010090060

1009L/DP-S2 ~~1.227 Kč~~ **1.052 Kč**

Sada 2 extra dlouhých
kloubových kleští
s vroubkovanými čelistmi



004150419

415/SP19 ~~3.328 Kč~~ **3.032 Kč**

Sada spirálových vrtáků s válcovou stopkou v pouzdře

Ø 1÷10 x 0,5 mm



115x170x40 mm

004150440

415CO/SP19A ~~2.390 Kč~~ **2.173 Kč**

Sada kobaltových vrtáků s válcovou stopkou, HSS-CO 5%

- Pro vrtání dřeva, nerez, legované oceli, litiny, měkké oceli, lehkých slitin

Ø 1÷10 x 0,5 mm

R ≤ 1400 N/mm²
HV ≈ 850÷920
DIN 338

115x170x40 mm



004120415

412/SP25P ~~2.253 Kč~~ **1.882 Kč**

Sada 25 vybrušovaných vrtáků HSS s válcovou stopkou a lesklým povrchem

Ø 1÷13 x 0,5 mm



004460060

446/C110 ~~16.250 Kč~~ **14.607 Kč**

Sada závitníků 430, 433 a závitnic 440, 440A, 441, 441A z chromové oceli, metrický závit a příslušenství v dřevěném pouzdře

435/0 444/1 436/1
435/3 444/2



500x337x60 mm

III	I	II	III
430 M mm	433 M mm	440/440A M mm	441/441A M mm
2x0,4	6x0,75 - 7x0,75	2x0,4	6x0,75 - 7x0,75
3x0,5	8x0,75 - 8x1	3x0,5	8x0,75 - 8x1
4x0,7	9x0,75 - 9x1	4x0,7	9x0,75 - 9x1
5x0,8	10x0,75 - 10x1	5x0,8	10x0,75 - 10x1
6x1	10x1,25 - 11x0,75	6x1	10x1,25 - 11x0,75
7x1	11x1 - 11x1,25	7x1	11x1 - 11x1,25
8x1,25	12x0,75 - 12x1	8x1,25	12x0,75 - 12x1
9x1,25	12x1,25 - 12x1,5	9x1,25	12x1,25 - 12x1,5
10x1,5	14x1 - 14x1,25	10x1,5	14x1 - 14x1,25
11x1,5	14x1,5 - 16x1	11x1,5	14x1,5 - 16x1
12x1,75	16x1,5 - 18x1,5	12x1,75	16x1,5 - 18x1,5
14x2		14x2	
16x2		16x2	

004370550

437U/09 ~~7.017 Kč~~ **5.639 Kč**

Sada pro opravy poškozených závitů M5-M6-M8-M10-M12

M5X0,8
M6X1,0
M8X1,25
M10X1,5
M12X1,75



370x230x55 mm

004370003

437P ~~862 Kč~~ **739 Kč**

Závitník, pro opravy vnitřních a vnějších, pravých a levých závitů



014330311

1433/C11 ~~4.039 Kč~~ **3.678 Kč**

Sada 11 válečkových vytahováků kolíků se čtyřhrannými a šestihřannými adaptéry s vnitřním závitem 1/2" v kovovém pouzdře s měkkou přihrádkou tvarovanou za tepla

M5 - M6 - M7 - M8
M9 - M10 - M10,5
M11 - M12 - M14 - M16

340x135x56 mm



New!

004530107

453C/C7 ~~5.342 Kč~~ **4.802 Kč**

Sada 7 krátkých jádrových vrtáků HSS-G se stopkami Weldon

Ø 12-14-16-18-20-22 + vypichovák
R ≤ 850 N/mm²

160x140x60 mm



004110197

411/K7 ~~1.207 Kč~~ **1.035 Kč**

Sada 7 víceúčelových vrtáků pro vrtání do všech materiálů, plně broušených, se spirálami ve tvaru U S broušeným břitem a inovativní geometrií

Ø 3÷10 mm
HVA-1650
HRC-40÷50

160x98x18 mm



004380214

438/SP14 ~~2.926 Kč~~ **2.507 Kč**

Sada 7 strojních závitníků HSS s metrickým závitem ISO, hrubé stoupání a 7 spirálových vrtáků s válcovými stopkami pro předvrtání, zcela broušené

M3-M4-M5-M6-M8-M10-M12
Ø 2,5-3,3-4,2-5-6,8-8,5-10,2 mm

170x115x40 mm



004250600

425E/SP3 ~~4.410 Kč~~ **3.774 Kč**

Sada 3 stupňovitých vrtáků, HSS-G, zvýšená účinnost vrtání

Ø 4÷12 ; 4÷20 ; 4÷30 mm
R ≤ 800 N/mm²
HV 820

110x150x40 mm

1500

Univerzální dvouramenný stahovák s posuvnými rameny

	A min÷Max	A1 min÷Max mm	L mm	L1 mm	● mm	kg		Kč
1500/1	25÷80 mm	70÷130	100	135	17	0,9	015000301	1.463 Kč 1.255 Kč
1500/2	25÷130 mm	80÷180	100	135	17	1,1	015000302	1.500 Kč 1.283 Kč
1500/3	50÷160 mm	105÷220	150	210	22	2,8	015000303	2.650 Kč 2.274 Kč
1500/4	60÷200 mm	120÷270	150	210	22	3,1	015000304	3.646 Kč 3.116 Kč
1500/5	80÷250 mm	160÷330	205	280	27	6,8	015000305	6.731 Kč 5.766 Kč
1500/6	80÷350 mm	160÷420	205	280	27	8,1	015000306	7.865 Kč 6.742 Kč
1500/7	110÷520 mm	195÷600	205	280	27	12,5	015000307	11.427 Kč 9.784 Kč
1500/8	170÷640 mm	260÷715	230	310	36	23,3	015000308	18.804 Kč 16.101 Kč

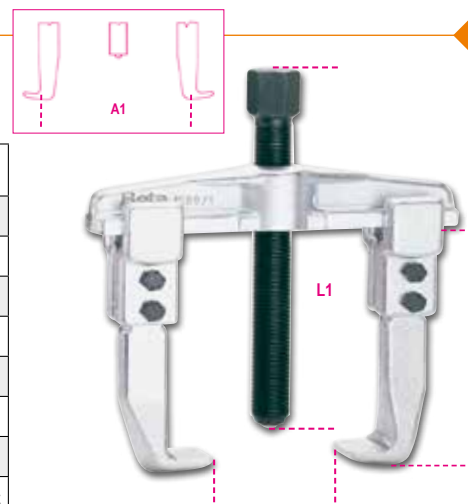

015470006

1547/C6 ~~4.357 Kč~~ **3.964 Kč**

Univerzální dvouramenný stahovák

Rychlé, bezpečné vytahování

Ložiska:

1547/1

6004-6010, 6200-6205, 6300-6304

1547/2

6011-6014, 6206-6211, 6303-6308, 6403-6405

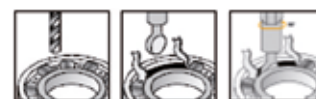

014310005

1431/C5 ~~647 Kč~~ **553 Kč**

Kuželové extraktory pro zlomené šrouby a čepy

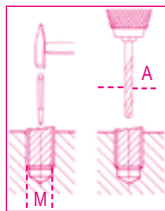

	M (mm)	A (mm)
1431/C5	6÷18	3÷9

000310420

31BM/D6 ~~2.157 Kč~~ **1.797 Kč**

Sada 6 ks vyrážečů s rukojetí
Plné využití, přesný úder

Ø 2-3-4-5-6-8 mm



000320160

32AU ~~1.032 Kč~~ **831 Kč**

Automatický důlčík



L 150 mm

1370

Zámečnická kladiva s dřevěnou násadou

UNI 7778 DIN 1041

	g	g		Kč
1370/100	100	147	013700051	202 Kč 167 Kč
1370/200	200	236	013700052	236 Kč 196 Kč
1370/300	300	439	013700053	269 Kč 224 Kč
1370/400	400	535	013700054	293 Kč 243 Kč
1370/500	500	669	013700055	325 Kč 270 Kč
1370/600	600	745	013700056	336 Kč 279 Kč
1370/800	800	949	013700058	384 Kč 318 Kč
1370/1000	1000	1180	013700060	462 Kč 384 Kč
1370/1500	1500	1722	013700065	484 Kč 402 Kč
1370/2000	2000	2181	013700070	549 Kč 456 Kč



1370T

Kladiva pro mechaniky fibrová násada

	g	g		Kč
1370T/200	200	328	013700620	341 Kč 296 Kč
1370T/300	300	452	013700630	358 Kč 311 Kč
1370T/500	500	663	013700650	414 Kč 359 Kč
1370T/800	800	1017	013700680	446 Kč 387 Kč
1370T/1000	1000	1279	013700700	544 Kč 472 Kč
1370T/1500	1500	1740	013700750	565 Kč 490 Kč



1390

Palička s měkkým čelem, dřevěná násada

UNI 7784

	Ø mm	g		Kč
1390/22	22	134	013900022	355 Kč 304 Kč
1390/28	28	230	013900028	442 Kč 378 Kč
1390/35	35	365	013900035	611 Kč 523 Kč
1390/45	45	698	013900045	960 Kč 820 Kč
1390/60	60	1462	013900060	1.632 Kč 1.399 Kč



New!

016930020

1693 ~~2.597 Kč~~ **2.226 Kč**

Laserový měřič vzdálenosti, 20 m

MĚŘENÍ:

- měření jedné vzdálenosti
- nepřetržitě měření nebo minimální měření

Funkce automatického vypnutí

TECHNICKÉ ÚDAJE

Rozsah měření:
0,05 ÷ 80m (0,2ft ÷ 66ft)
Výběr jednotek: m, in, ft
Přesnost měření:
± 1,5mm (± 0,06palce)
Třída laseru: 2
Baterie: AAA 2x1,5V

IP54

20 m



016930080

1693M ~~4.249 Kč~~ **3.381 Kč**

Laserový multifunkční měřič vzdálenosti, 80 m

IP54

80 m



MĚŘENÍ:

- měření jedné vzdálenosti
- nepřetržitě měření nebo minimální měření

FUNKCE:

- sčítání/odčítání
- měření plochy
- měření objemu
- nepřímé měření (Pythagorovo měření)
- měření sklonu

Funkce automatického vypnutí

Pouzdro z měkké tkaniny (součástí balení)
Životnost baterie: až 4 000 měření

TECHNICKÉ ÚDAJE

Rozsah měření: 0,05 ÷ 80m (0,2 ft÷ 229ft)
Výběr jednotek: m, in, ft
Přesnost měření: ± 1,5mm (± 0,06palce)
Třída laseru: 2
Max. počet uložených hodnot: 99
Baterie: AAA 2x1,5V

1692

Páskové metry, z dvou různých materiálů, pouzdra z ABS odolná proti nárazům, ocelové pásy, třída přesnosti II

	L m	S m		Kč
1692/3	3	16	016920053	104 Kč 85 Kč
1692/5	5	19	016920055	145 Kč 119 Kč
1692/8	8	25	016920058	277 Kč 225 Kč



1650

Posuvné měřítko vyrobeno z kalené nerezové oceli v koženém obalu

016500001

1650/150 ~~1.191 Kč~~ **993 Kč**

**A Max 150 mm
L 235 mm**

016500002

1650/200 ~~1.601 Kč~~ **1.325 Kč**

**A Max 200 mm
L 290 mm**

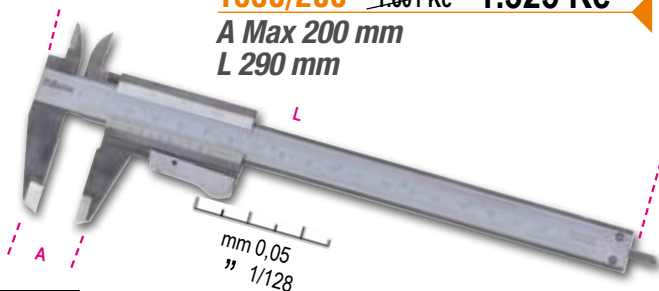

DIN 862

UNI EN ISO 13385-1

1651DGT

Posuvné měřítko s digitálním ukazatelem, vyrobeno z kalené nerezové oceli, v tvrdém plastovém pouzdře

016510111

1651DGT/150 ~~1.738 Kč~~ **1.415 Kč**

**A Max 150 mm
L 225 mm**

016510112

1651DGT/200 ~~2.862 Kč~~ **2.300 Kč**

**A Max 200 mm
L 285 mm**



DIN 862

UNI EN ISO 13385-1

017600020

1760/RMS ~~5.894 Kč~~ **4.823 Kč**

Průmyslový digitální multimetr přesný a robustní, v 6 mm tvarovaném pláští, s protiskluzovou vnější pryžovou částí odolnou proti nárazům

IP67

- Ochrana proti vodě IP67
- Ochrana do 1000 V
- Chráněné přívody
- Automatické nastavení rozsahu
- Velký displej s přímým odečtem, osvětlený, modrý
- Teplotní sonda typu K (součástí dodávky)
- Automatické vypínání
- Pryžová podstava svorek pro zvýšený komfort obsluhy
- Dvojitě izolované svorky, 1000 V, 1 m dlouhé
- Dodává se v měkkém pouzdře
- CAT IV 600V/ CAT III 1000V
- Skutečná efektivní hodnota TRUE RMS



AC/DC napětí
AC/DC proud 1
Odpor
Kapacita
Frekvence
Teplota
Dioda
Test plynulosti

Měřený Rozsah

110mV - 600V ±0.8%
10µA - 10A ±1.5%
110Ω - 40MΩ ±1.2%
11nF - 40mF ±5%
1100Hz - 110 MHz ±1.2%
-32°C - +1000°C ±3%
3V dc ±10% rdg
<30 Ω

Základní Přesnost

- ±2% rdg
- ±2% rdg
- ±2.5% rdg
- ±10% rdg (up do 11mF)
- ±1.5% rdg
- ±5% rdg

New!



IP54



-20 ÷ +600°C

017600710

1760TMC ~~18.688 Kč~~ **15.412 Kč**

Infračervená kompaktní termokamera pro bezkontaktní měření teploty, vhodná pro použití ve stavebnictví, strojírenství, elektroinstalaci a topení

- LCD TFT displej, 2", 240x320
- senzor, 32x32 pixelů
- přijímací frekvence 7Hz
- tepelná citlivost <347mK
- automatická detekce teplého-studeného místa
- kamera pro pořizování snímků ve formátu BMP (max. 100 obrázků)
- nastavitelná emisivita
- napájení: 3 alkalické AAA baterie
- USB rozhraní
- IP54
- teplotní rozsah: -20°C ÷ +600°C
- infračervené pásmo: 6,5 x 14µm
- Sloučení viditelného a infračerveného obrazu je optimalizované pro vzdálenost: 0,5; 1; 2m
- funkce alarmu, volba přijatelné maximální a minimální teploty

378

Hasák na trubky, švédský model, 45° štíhlé čelisti

	L mm	Ømax mm		Kč
378/250	250	21	003780025	685 Kč 586 Kč
378/320	320	34	003780032	916 Kč 783 Kč
378/410	410	49	003780041	1.214 Kč 1.038 Kč
378/550	550	60	003780055	1.945 Kč 1.664 Kč
378/650	650	90	003780065	3.413 Kč 2.915 Kč



003410001

341 ~~731 Kč~~ **626 Kč**

Kleště na plastové trubky



Ø 0÷25 mm
L = 190 mm

003510010

351C ~~2.332 Kč~~ **1.871 Kč**

Řezák potrubí a roztlačovač



225x150x45 mm

350 Ø 4÷14 mm



334 Ø 3÷30 mm
1/8"÷1"1/8



351P Ø 4-4,75-6-8-10-12-14 mm

New!

018600255

1860RG ~~1.096 Kč~~ **939 Kč**

Nastavitelný magnetický úhelník, 30°÷270°

Ideální pro trubky a rovné povrchy, síla magnetu je 15 kg, součástí balení je inbusový klíč pro nastavování úhlů a kolík pro nastavení úhlů 30°; 45°; 90°/270° a 180°. Se šestihrannou dírou usnadňující oddělení magnetu od kovu



30°÷270°



15 kg

018600290

1860EI ~~672 Kč~~ **576 Kč**

Magnetický úhelník, 90°, pro vnitřní a venkovní úhly

Ideální pro uzamykání trubkových nebo plochých dílů, magnetická síla 18 kg, s úkosy pro úhly 30° a 60°, se šestihrannou dírou usnadňující oddělení magnetu od kovu



18 kg

018600210

1860SQ ~~1.648 Kč~~ **1.352 Kč**

Magnetický úhelník, 45°/90°

- Ideální pro trubky a rovné povrchy
- Síla magnetu 27 kg
- Nevyžaduje baterie, vypínač zapnout/vypnout ovládá vnitřní magnety
- Snadnější odstraňování kovových třísek při vypnutí vnitřních magnetů

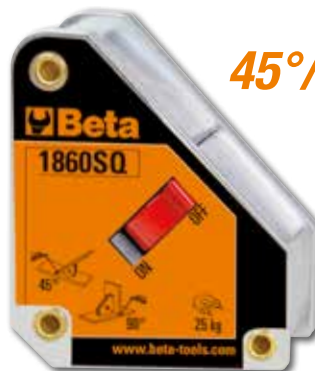

45°/90°



25 kg



070420001

7042LCD ~~3.583 Kč~~ **3.074 Kč**

Samostmívací kukla, pro svařování elektrod; MIG/MAG; TIG a plasma. Solární napájení a lithiové baterie pro výjimečnou životnost LCD filtru

- Zorné pole: 98x43 mm
- Ztmavování: DIN 9-13, externě nastavitelné
- UV/IR ochrana
- Ztmavení za: 1/25000 s
- Zesvětlení za: 0.25-1s
- Nastavitelná ztmavovací citlivost a zpoždění
- Auto on/off
- Úprava pro broušení
- Optimalizovaný tvar pro lepší dýchání



011490010

1149F ~~300 Kč~~ **257 Kč**

Samonastavitelné odizolovací kleště se štípačem drátu

0,2÷6 mm²



016060005

1606T ~~6.042 Kč~~ **5.173 Kč**

Krimpovací kleště pro trubkové svorky, 4 stranné krimpování



0,1÷10 mm²

018510058

1851VK ~~967 Kč~~ **828 Kč**

Tavná pistole s 12 tyčinkami lepidla Ø 11 mm, v kufříku



320x250x50 mm

018120015

1812 150 ~~1.993 Kč~~ **1.707 Kč**

Páječka s okamžitým zahřátím

W 150



New!

016060002

1606/2 ~~6.328 Kč~~ **5.417 Kč**

Krimpovací kleště heavy-duty pro válcové konektory



L 175 mm

0,14÷10 mm²

011440050

1144L ~~600 Kč~~ **514 Kč**

Nástroj pro odizolování kabelu s nastavitelnou hloubkou ostří, pro příčné a podélné odizolování S hladkou zatahovací čepelí ve tvaru háčku

New!



Ø 4÷28 mm



018270200

1827F ~~2.767 Kč~~ **2.369 Kč**

Plynový pájecí hořák na butan, plnitelný

- nádržka 35 g
- dodáváno se stojanem v tvrdém pouzdrú



1000°C

1300°C

550°C

- tři výměnné trysky: 550 °C; 1000 °C; 1300 °C

PRO TVAROVÁNÍ PLASTŮ A UVOLNĚNÍ KOVŮVÝCH SOUČÁSTÍ

017400330

1740B/330 ~~1.426 Kč~~ **1.183 Kč**

Kompaktní robustní nýtovací kleště

- Optimalizovaný pákový převod pro lepší kompaktnost a ovladatelnost.
- 3 čelisti drží nýt pro dokonalý úchyt.
- 5 výměnných koncovek.

2,4÷6,4 mm ocel



3 čelisti:
vylepšený
úchyt



L 330 mm

S
nádržkou

017410000

1741B ~~694 Kč~~ **594 Kč**

Nýtovací kleště se 4 výměnnými koncovkami



L 250 mm

017410450

1741U ~~808 Kč~~ **675 Kč**

Ultra kompaktní nýtovací kleště s nastavitelnou silou a 4 výměnnými koncovkami



3 čelisti:
vylepšený
úchyt



L 200 mm

017490005

1749AC ~~722 Kč~~ **657 Kč**

Vysokotlaká pistole na chemická pojiva



230 mm
STANDARD Ø 50 mm

017490010

1749A ~~760 Kč~~ **626 Kč**

Lepicí pistole, profesionální model hliníková trubka



017500500

1750 ~~805 Kč~~ **647 Kč**

Mazací lis ovládaný páčkou, 500cc



550 BAR

New!

1833...

Inspekční LED svítilna s vysokým jasem, vyrobená z eloxovaného hliníku, až 500 lumenů



018330002

1833 S ~~742 Kč~~

611 Kč

- výdrž baterie: 10.0 h
- L 150 mm



018330003

1833 M ~~887 Kč~~

760 Kč

- výdrž baterie: 7.5 h
- L 162 mm



018330005

1833 XL ~~1.908 Kč~~

1.632 Kč

- výdrž baterie: 22.0 h
- L 300 mm



018330004

1833 L ~~1.524 Kč~~ **1.304 Kč**

- výdrž baterie: 8.5 h
- L 196 mm



- nastavitelné zaostření
- nastavitelné 2 intenzity jasu
- baterie: 2xAAA (není součástí balení)
- IP66

018380221

1838SLIM ~~1.469 Kč~~ **1.001 Kč**

Tenká dobíjecí kloubová 3-LED svítilna



307x29x17 mm



- trojí svícení
- přední: 100/200 lumenů/ zadní: 180 lumenů/ bodové (hlava): 80 lumenů
- magnetická základna
- kompletní s nabíječkou (100-240V / 50-60Hz)
- doba nabíjení: 2.5h
- životnost baterie: 2-4h/ bodové 3h

018370050

1837F ~~1.685 Kč~~ **1.447 Kč**

Magnetická ohebná LED svítilna s vysokým jasem, vyrobená z eloxovaného hliníku, až 500 lumenů

- nastavitelné zaostření
- nastavitelné 2 intenzity jasu
- baterie: 3xAA (nejsou součástí balení)
- výdrž baterie: 14.5 h
- IP66



L 460 mm

018380300

1838FLASH ~~1.219 Kč~~ **5.798 Kč**

Nabíjecí mimořádně kompaktní bodové světlo navržené tak, aby nabídlo co možná nejlepší řešení pro každý způsob použití

- IP65 - bez externího zdroje napájení
- Dvojitá svítivost: 650 / 300 lumenů
- Lithium polymer baterie 7.4 V 4000 mAh



85x100x155 mm

ÚČINNÉ POHOTOVOSTNÍ OSVĚTLENÍ:

s maximálním světelným tokem 720 lumenů, při provozu na obě baterie a s kabelem je vždy připraveno k použití.

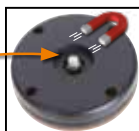

018370500

1837S ~~989 Kč~~ **848 Kč**

Teleskopický stativ pro stavební reflektor

- Vyrobený z kovu
- Nastavitelná výška: 70 ÷ 155 cm

Kompatibilní s položkami 1837C a 1838FLASH



170 mm

1837C

Dobíjecí LED stavební reflektor

- 3 možnosti nastavení jasu
- Nabíječka baterií: vstup: 100-240V AC - 50/60 Hz; výstup: 15V 1,5A
- Doba nabíjení: 4 hodiny
- 3-LED indikátor nabíjení
- Může se otáčet až o 180°
- IP65
- IK07
- S použitelnou magnetickou základnou



018370210

1837C/2100 ~~3.416 Kč~~ **2.661 Kč**

500/1000/2100 lumen



220x225x70 mm

018370430

1837C/4300 ~~4.685 Kč~~ **4.007 Kč**

1100/2200/4300 lumen



266x236,6x59 mm

018380122

1838S ~~1.664 Kč~~ **1.405 Kč**

Dobíjecí kloubová LED svítidla, až 700 lumenů

- lze otáčet o 180°
- dvojí svícení, přední a bodové (hlava)
- 700 lumenů/bodové 200 lumenů
- protiskluzové gumové tělo
- dvojitý houpač hák
- magnety na základně a zadní straně pro lepší nastavitelnost
- kompletní s nabíječkou (100-240V / 50-60Hz)
- doba nabíjení: 4h
- životnost baterie: 2-7h



260x52x38 mm

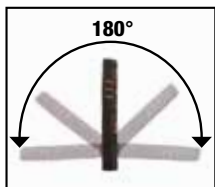

New!

018370450

1837M ~~5.130 Kč~~ **4.388 Kč**

Dobíjecí reflektor LED COLOR MATCH, pro vizuální kontrolu barev, vysoký index podání barev (CRI 96+), až 2000 lumenů

- 3 úrovně nastavení jasu: 500/1 000/2 000 lumenů
- CRI (index podání barev): 96+
- CCT (teplota barev): 2700K/ 3500K/ 4500K/ 5500K/ 6500K
- Nabíječka baterií: vstup: 100-240V AC - 50/60Hz; výstup: 15V 1.5A
- Konektor pro rychlé uvolnění nabíjení
- Doba nabíjení: 3,5 hod.
- Výdrž baterie: 8/4/2 hod.
- Indikátor nabíjení
- Tlačítko a indikátor teploty barev LED
- Tlačítko a indikátor jasu LED
- Může se otáčet až o 180°
- IP65
- IK07



96 CRI+

220x225x70 mm

018380111

1838/11LED ~~2.947 Kč~~ **2.427 Kč**

Dobíjecí inspekční lampa s ultravelkou svítivostí LED, lithium polymerová baterie

- Kompaktní tělo vyrobeno z protiskluzové pryže
- S nabíjecí stanicí, 110-230Vac
- S vysokým rozptylem světla LED



018360050

1836A ~~1.040 Kč~~ **837 Kč**

LED čelová svítidla, dvojitá svítivost, s bezkontaktním ON/OFF senzorem

- 120/65 lumenů
- IP56
- Baterie: 3xAAA součástí balení

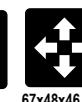

67x48x46 mm

012730851

1273MQ/D6 ~~1.231 Kč~~ **1.027 Kč**



Sada 6 izolovaných šroubováků

1274MQ ● 3x100-4x100-5,5x125 mm
1272MQ ⊕ PH0x60-PH1x80-PH2x100 mm

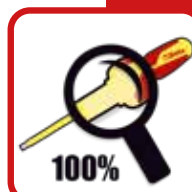

012730406

1273MQ/F-D6 ~~1.153 Kč~~ **962 Kč**



Sada 6 úzkých šroubováků

1274MQ/F ● 0.5x3,5x100 - 0.8x4,5x100 -
1x5,5x125 - 1.2x6,5x150 mm
1272MQ/F ⊕ PH1x4.5x80- PH2x6x100 mm

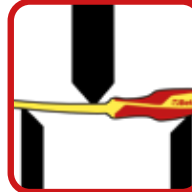

011690143

1169MQ/D2 ~~1.747 Kč~~ **1.436 Kč**

Sada 2 izolovaných kleští,
kombinované a štípací kleště



1082MQ 160 mm

1150MQ 180 mm

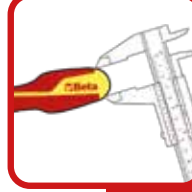

010480315

1048MQ ~~1.226 Kč~~ **1.052 Kč**

Izolované SIKO kleště



L 250 mm

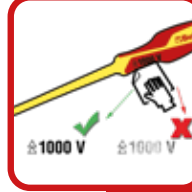
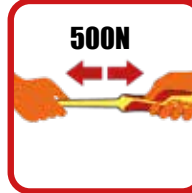

009140054

New!

914MQ-A/S4 ~~1.200 Kč~~ **1.027 Kč**

Sada šestihřanných 3/8" hlavice vyrobených ze speciálních technopolymerů na bázi polyamidu

3/8"

EN 60900



Ø mm	max (Nm)
8	6
10	9
13	20
17	30

019960005

1996MQ/T ~~1.876 Kč~~ **1.606 Kč**

Izolační tkanina

DIN EN 61112

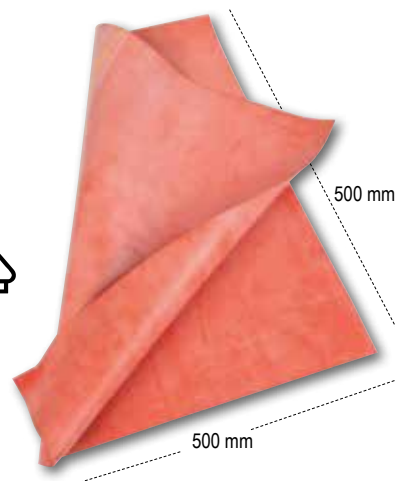

24

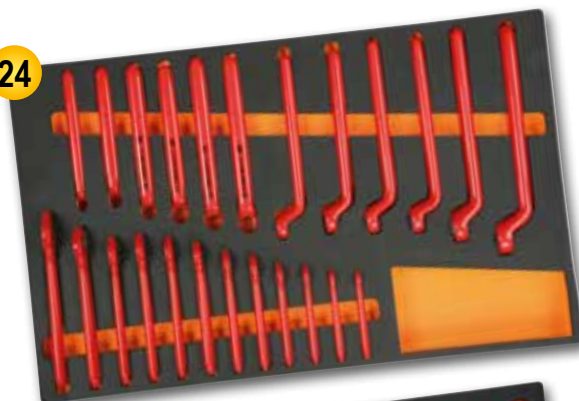

M49

059880400

5988VHB-MQ/A ~~48.898 Kč~~ **41.838 Kč**

Sada 66 kusů nářadí pro elektrotechnickou údržbu v plastových podestách

△ 1000 V

27

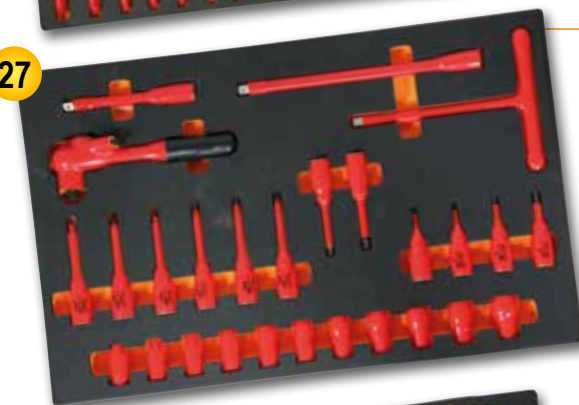

M108

15



M161

Počet kusů/Popis

- 12 Jednoduché otevřené klíče, 1000V 7-8-10-11-12-13-14-15-16-17-19-22 mm
- 12 jednoduché očkové klíče 7-8-10-11-12-13-14-15-16-17-19-22 mm
- 4 inbusová hlavice Ø 4-5-6-8 mm
- 11 12-ťi hranné hlavice Ø 7-8-10-11-12-13-14-15-16-17-19 mm
- 6 hlavice Torx® T15-T20-T25-T27-T30-T40
- 2 Hlavice XZN® Ø 8-10 mm
- 1 3/8" prodloužení 125 mm
- 1 3/8" prodloužení 250 mm
- 1 3/8" adaptér, rukojeť tvaru T
- 1 ráčna 3/8"
- 1 nůžky pro elektrikáře, břity z nerezové oceli, s mikrozuby
- 1 kleště sikovky, krokový posun 250 mm
- 1 diagonální štipací kleště 1000V L 160 mm
- 1 kombinované kleště 1000V = 180 mm
- 1 kleště s velmi dlouhými plochými čelistmi = 160 mm
- 1 velmi dlouhé zahnuté ploché kleště = 160 mm
- 4 PH0x60 - PH1x80 - PH2x100 - PH3x150 mm
- 4 šroubováky na drážkované šrouby bez hlavy, 1000V ● 2,5x75 - 3x100 - 4x100 - 5,5x125 mm
- 1 Nůž na odizolování kabelů, izolovaný

Beta N. TR

- 52MQ M49
- 89MQ M49
- 910MQ/PE M108
- 910MQ/B M108
- 910MQ/TX M108
- 910MQ/XZN M108
- 910MQ/21 M108
- 910MQ/22 M108
- 910MQ/T M108
- 910MQ/55 M108
- 1128MQ M161
- 1048MQ M161
- 1082MQ M161
- 1150MQ M161
- 1162MQ M161
- 1164MQ M161
- 1272MQ M161
- 1274MQ M161
- 1777MQ/U M161

Krimpovací dutinky

Izolované, pro jeden kabel, izolační materiál: polypropylen (PP)
bez zpomalovačů hoření, materiál dutinky: pocínovaná měď,
max. provozní teplota: 105 °C



Průřez mm ²	Barva	L1 mm	L2 mm	D1 mm	D2 mm	D3 mm	Balení	Kat. číslo	Kč
0,75		14	135	3,3	2,8	1,2	100	00502S	43 Kč 37 Kč
1,00	Yellow	14	135	3,5	3	1,4	100	00503S	43 Kč 37 Kč
1,50	Red	16	210	4	3,5	1,7	100	005041S	58 Kč 49 Kč
2,50	Blue	18	210	4,7	4,2	2,2	100	005061S	67 Kč 56 Kč
4,00	Grey	10	280	5,4	4,8	2,8	100	005081S	93 Kč 78 Kč

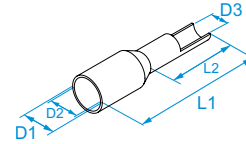

Krimpovací konektory faston, samice

Izolované z PVC, antivibrační, materiál konektoru:
měď, pro samice 6,3 x 0,8. Max. provozní teplota: 75 °C,
izolační samozhášecí třída : UL94 V0



Průřez mm ²	Barva	W1 mm	L1 mm	L2 mm	L3 mm	D1 mm	D2 mm	S1 mm	Balení	Kat. číslo	Kč
0,25-1,5	Red	6,6	20,7	10	7,8	3,8	1,9	0,8	100	00190	217 Kč 183 Kč
1,5-2,5	Blue	6,6	20,7	10	7,8	4,3	2,4	0,8	100	00290	183 Kč 155 Kč
4-6	Yellow	6,6	24,5	14	7,8	6,8	3,5	0,8	50	00391	131 Kč 111 Kč

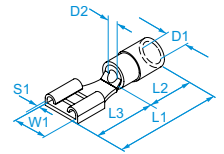

Krimpovací konektory faston, samice

Zcela izolované z PVC, antivibrační, materiál konektoru:
měď, pro samice 6,3 x 0,8. Max. provozní teplota: 75 °C,
izolační samozhášecí třída : UL94 V0



Průřez mm ²	Barva	W1 mm	L1 mm	L2 mm	L3 mm	D1 mm	D2 mm	Balení	Kat. číslo	Kč
0,25-1,5	Red	6,6	22	11	7,8	3,8	1,9	100	00191	237 Kč 200 Kč
1,5-2,5	Blue	6,6	22	11	7,8	4,5	2,4	100	00291	124 Kč 105 Kč
4-6	Yellow	6,6	25	11	7,8	6	3,5	50	00392	164 Kč 139 Kč

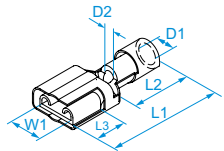

Krimpovací konektory faston, samec

Izolované z PVC, antivibrační, materiál konektoru:
měď, pro samice 6,3 x 0,8. Max. provozní teplota: 75 °C,
izolační samozhášecí třída : UL94 V0



Průřez mm ²	Barva	W1 mm	L1 mm	L2 mm	L3 mm	D1 mm	D2 mm	S1 mm	Balení	Kat. číslo	Kč
0,25-1,5	Red	6,3	21	10	8	3,8	1,9	0,8	100	00180	199 Kč 169 Kč
1,5-2,5	Blue	6,3	21	10	8	4,3	2,4	0,8	100	00280	180 Kč 153 Kč
4-6	Yellow	6,3	24,5	13,5	8	6	3,5	0,8	50	00380	138 Kč 117 Kč

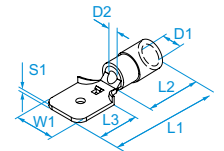

Spojovací krimpovací dutinky

Izolované z PVC, materiál konektoru: pocínovaná měď.
Max. provozní teplota: 75 °C, izolační samozhášecí třída : UL94 V0



Průřez mm ²	Barva	L1 mm	L2 mm	D1 mm	D2 mm	Balení	Kat. číslo	Kč
0,25-1,5	Red	25	15	4,2	1,8	100	00160	177 Kč 151 Kč
1,5-2,5	Blue	26,5	15	4,8	2,5	100	00260	218 Kč 184 Kč
4-6	Yellow	27	15	6,5	3,7	50	00360	168 Kč 142 Kč

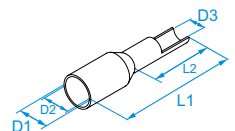

Krimpovací zakončovací očka

Izolované z PVC, materiál konektoru: pocínovaná měď.
Max. provozní teplota: 75°C, izolační samozhášecí třída : UL94 V0



Průřez mm ²	Otvor Ø mm	Barva	W1 mm	L1 mm	L2 mm	L3 mm	D1 mm	D2 mm	D2 mm	D2 mm	Balení	Kat. číslo	Kč	
1,5	2,50	Red	8	23	10,4	8,6	4,2	1,95	2,6	0,8	100	00101	161 Kč	136 Kč
1,5	3,00	Red	8	23	10,4	8,6	4,2	1,95	3,15	0,8	100	00107	134 Kč	112 Kč
1,5	3,00	Red	5,5	17,6	10,4	4,4	4,2	1,95	3,2	0,8	100	00109	119 Kč	101 Kč
1,5	3,50	Red	8	22,2	10,4	7,8	4,2	1,95	3,6	0,8	100	00113	147 Kč	124 Kč
1,5	4,00	Red	7,4	20,6	10,4	6,5	4,2	1,95	4,3	0,8	100	00119	102 Kč	87 Kč
1,5	5,00	Red	8	21,8	10,4	7,4	4,2	1,95	5,2	0,8	100	00125	124 Kč	105 Kč
1,5	6,00	Red	10	23,7	10,4	8,3	4,2	1,95	6,2	0,8	100	00131	119 Kč	101 Kč
1,5	8,00	Red	14	30	10,4	12,6	4,2	1,95	8,3	0,8	100	00137	180 Kč	153 Kč
1,5	10,00	Red	14	30,2	10,4	12,8	4,2	1,95	10,4	0,8	100	00143	161 Kč	136 Kč
2,5	2,50	Blue	8	23	11	8	4,8	2,45	2,6	0,8	100	00201	138 Kč	117 Kč
2,5	3,00	Blue	8	23,4	11	8,4	4,8	2,45	3,2	0,8	100	00207	136 Kč	116 Kč
2,5	3,00	Blue	6,4	18,5	11	4,3	4,8	2,45	3,2	0,8	100	00209	149 Kč	126 Kč
2,5	3,50	Blue	8	23	11	8	4,8	2,45	3,7	0,8	100	00213	138 Kč	117 Kč
2,5	4,00	Blue	8	21,5	11	6,5	4,8	2,45	4,3	0,8	100	00219	113 Kč	95 Kč
2,5	5,00	Blue	9	22,4	11	7,5	4,8	2,45	5,2	0,8	100	00225	119 Kč	101 Kč
2,5	6,00	Blue	10,5	26	11	9,8	4,8	2,45	6,2	0,8	100	00231	135 Kč	114 Kč
2,5	8,00	Blue	13	29,8	11	12,3	4,8	2,45	8,2	0,8	100	00237	176 Kč	148 Kč
2,5	10,00	Blue	15	33	11	14,5	4,8	2,45	10,5	0,8	50	00243	93 Kč	78 Kč
6,0	3,50	Yellow	8	26,4	14	8,4	6,6	3,5	3,7	1	50	00313	99 Kč	85 Kč
6,0	4,00	Yellow	8	26,4	14	8,4	6,6	3,5	4,2	1	50	00319	91 Kč	77 Kč
6,0	5,00	Yellow	9,6	27	14	8,2	6,6	3,5	5,2	1	50	00325	91 Kč	77 Kč
6,0	6,00	Yellow	11	29,1	14	9,6	6,6	3,5	6,2	1	50	00331	101 Kč	86 Kč
6,0	8,00	Yellow	14	34,5	14	13,5	6,6	3,5	8,2	1	50	00337	124 Kč	105 Kč
6,0	10,00	Yellow	19	40	14	16,5	6,6	3,5	10,5	1	100	00343	360 Kč	306 Kč

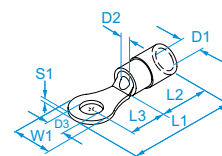

CSV

E-B170 (0,-1,5 mm²)
E-B171 (1,5-2,5 mm²)
E-B172 (4-6 mm²)



File n° E 137735

◆ No UL

V0

53KPBF ~~3.650 Kč~~ 3.095 Kč

Sada krimpovacích kleští a 5-ti čelistí

Délka	mm	220
Šířka	mm	75
Výška	mm	27
Váha	kg	0,6
Rozměry balení	DxSxW mm	1,12



Sada obsahuje

53P000

53M02H

53M02E

53M2E1

53M5N2

53M02C

Popis

Krimpovací kleště

Čelisti pro izolované konektory od 0,5 do 6 mm²

Čelisti pro dutinky od 0,5 do 4 mm²

Čelisti pro dutinky od 6 do 16 mm²

Čelisti pro neizolované konektory od 0,75 do 10 mm²

Čelisti pro otevřené mosazné konektory od 0,5 do 6 mm²

80403 ~~1.510 Kč~~ 1.288 Kč

Sada krimpovacích kleští 535 pro neizolované měděné konektory 0,5-10 mm². Sada 255 ks obsahuje zakončovací očka, vidličky, spojovací dutinky a 15 ks stahovacích pásek.



80401 ~~1.640 Kč~~ **1.357 Kč**

Sada krimpovacích kleští 534 pro izolované měděné konektory 0,25-6 mm². Sada 255 ks obsahuje zakončovací očka, vidličky, spojovací dutinky a 15 ks stahovacích pásek.

00190/150 ~~379 Kč~~ **320 Kč**

Sada 150 kusů izolovaných CU krimpovacích konektorů (PVC izolace)



- Konektor faston samice s antivibrační izolací, CU, 1,5-6,3/0,8, PVC, 0,25-1,5 mm², červený, 25 ks; 1,5-2,5 mm², modrý, 25 ks
- Konektor faston samec s antivibrační izolací, CU, 1,5-6,3/0,8, PVC, 0,25-1,5 mm² červený, 25 ks; 1,5-2,5 mm², modrý, 25 ks
- Plně izolovaný konektor faston samice s antivibrační izolací, CU, 1,5-6,3/0,8, PVC, 0,25-1,5 mm², červený, 25 ks; 1,5-2,5 mm², modrý, 25 ks

01290/180 ~~390 Kč~~ **330 Kč**

Sada 180 kusů mosazných neizolovaných krimpovacích konektorů



- Neizolovaný konektor faston samice, 2,5-6,3/0,8, rozsah 1-2,5 mm², 40 ks.
- Neizolovaný konektor faston samec, 2,5-6,3/0,8, rozsah 1-2,5 mm², 30 ks.
- Neizolovaný rozdvojený konektor faston, 2,5-6,3/0,8, rozsah 1-2,5 mm², 25 ks.
- Neizolovaný konektor faston samice, model vložka 90°, 2,5-6,3/0,8, rozsah 1,5-2,5 mm², 25 ks.
- Neizolované zakončovací očko, 2,5/4, rozsah 1-2,5 mm², Ø4, 30 ks.
- Neizolované zakončovací očko, 2,5/5, rozsah 1-2,5 mm², Ø5, 30 ks.

01231/170 ~~302 Kč~~ **258 Kč**

Sada 170 kusů izolovaných PVC i neizolovaných zakončovacích krimpovacích oček



- Izolované PVC 1,5-2,5 mm²: očko 8 mm, 30 ks; očko 4,5 mm, 25 ks; očko 6 mm, 20 ks; očko 10 mm, 15 ks
- Neizolované 1,5-2,5 mm²: očko 6 mm, 30 ks; očko 8 mm, 25 ks

1814APL1 ~~8.420 Kč~~ **7.134 Kč**

Taška se sadou nářadí pro elektrikáře

- Ploché šroubováky izolované do 1000V: 3x100 mm, 4x100 mm, 5,5x125 mm, 6,5x150 mm
- Šroubováky PH izolované do 1000V: PH 0, PH 1, PH 2
- Ploché šroubováky se zkoušečkou 220/250V: 3x60 mm
- Kombinované kleště izolované do 1000V: 180 mm
- Boční štípací kleště izolované do 1000V: 160 mm
- Kleště s dlouhým nosem izolované do 1000V: 160 mm
- Profesionální nůžky X-PRO EVO: 160 mm
- Sada oboustranných plochých klíčů: 6x7-8x9-10x11-12x13-14x15-16x17-18x19-20x22 mm
- Svinovací metr s ocelovým pásmem a tělem z ABS: 3x16 mm
- Sada ohebného 1/4" šroubováku na bity, sada obsahuje: bity ploché: 5-6-7 mm, PH: 1-2-3 mm, PZ 1-2 mm, Torx T15-T20 a adaptér
- Zámečnické kladivo: 300 g
- Černé stahovací pásky, balení 100 kusů: 100x2,5 mm, 200x3,6 mm, 300x4,8 mm
- Elektroizolační PVC pásky 0,15mm x 15mm x 10mb: černá, červená, žluto-zelená



017780088

New!

1778P ~~682 Kč~~ **583 Kč**

Zavírací nůž s čepeli z nerezové oceli, rukojetí z hliníku a s tlačítkem pro otevření
• v pouzdře



017780080

1778SOS ~~484 Kč~~ **416 Kč**

Servisní auto nůž s kladivem na proražení skla a řezák na bezpečnostní pásy v kufříku
• s klipem a látkovým pouzdrem s poutkem
• rukojeť z eloxovaného hliníku
• bezpečnostní zámek čepelí



017780025

1778W ~~479 Kč~~ **407 Kč**

Zavírací nůž, nerezové ostří, rukojeť s dřevěnými součástmi, v kufříku



017770050

1777BMT ~~501 Kč~~ **430 Kč**

Zavírací nůž s trapézovou čepelí
• 4 nastavitelné hloubky břitů 4; 9,5; 15,5 a 21,5 mm
• Řezací drážka
• Součástí balení jsou 3 břity



011300002

1130BMX ~~319 Kč~~ **273 Kč**

Víceúčelové nůžky, rovné čepelí z nerezové oceli, s mikroozubením



017250010

1725CR ~~194 Kč~~ **166 Kč**

Pila na kov MINI



011280088

1128BAX ~~582 Kč~~ **498 Kč**

Dvojčinné elektrikářské nůžky, s ozubeným profilem v DLC-povrstvené nerezové oceli

- Vysoká tvrdost povrchu ostří (odolnost vůči odření a opotřebení)
- Nízký koeficient tření (hladký chod a nepřilnavost)
- Vystředěný kolík s ochranou proti ztrátě
- Velká rukojeť se žlábkem pro přidržení trubkoviny
- S plastovým obalem
- Profil ozubení: navržené pro zvětšování děr v plastu, od průměru 13mm do 25mm.

DLC pokovení: DLC (carbon podobný diamantu) je inovativní karbonová povrchová úprava: vysoká tvrdost a nízký koeficient tření vyplývá ze současné přítomnosti karbonu ve formě grafitu, a diamantu.



**+ TVRDŠÍ
- MĚNĚ TŘENÍ**



097291040

9729

SILIC SPRAY

Silikonový sprej

Silikonové mazivo a oddělovač. Vhodné pro mazání plastových, gumových a kovových částí. Chrání před korozí. Oddělení, antiadhezivní pro formování plastů a gumy. Antistatický, pro pracovní desky. Vodotěsný, chrání před vlhkostí a korozí. Ochranní elektrické obvody. Lze použít k leštění dřeva, plastů a gumy. Bez rozpouštědel.



Nedostupné
v ČR a SR

097201040

9720

MULTI GREASE

Víceúčelové mazivo

Obzvláště užitečné pro mazání řetězů, ozubených kol a pohyblivých kovových částí, jakož i kloubů, zámků a čepů. Odolné vůči tření a počasí. Vysoce odolný vůči vysokým teplotám (až do 210 °C). Vysoce přilnavý. Nestéká.



Nedostupné
v ČR a SR

097401050

9740

BRAKE CLEANER

Čistič brzd

Ideální pro čištění brzdových kotoučů, destiček a motorů. Umožňuje odstranit veškeré zbytky mastnoty a dehtu, aniž by zůstaly zbytky. Vhodný také jako všeobecný odmašťovač na kovové povrchy. Rychle se vypajuje. Nepoškozuje plasty a gumu.



Nedostupné
v ČR a SR

097521040

9752

ZINC 98%

Čistý zinek

Díky vysokému krytí je ideální pro zinkování železných dílů. Vysoce přilnavý, vytváří elastický film velmi světlé barvy, podobný žárovému zinkování. Obzvláště odolný vůči oxidaci, otěru a povětrnostním vlivům. Lze přelakovat. Nestéká.



Nedostupné
v ČR a SR

+
500S

+
400S



097101040

9710

LUBRIBETA UNIVERSAL

7-v-1 víceúčelové odblokovací mazivo

1. Odblokování
2. Mazání
3. Čistící prostředek, odmaštění
4. Ochrana proti rzi
5. Deoxidace elektrických kontaktů
6. Vodotěsný
7. Nemrzoucí

Nedostupné
v ČR a SR



9802M

Nedostupné
v ČR a SR

Lepidlo na zajišťování šroubů-středněpevnostní
Ideální pro zajištění součástí podléhajících pravidelné údržbě, ložisek a pouzder. Umožňuje demontáž ručním nářadím.



20 ml	098020002	
50 ml	098020005	

9803H

Nedostupné
v ČR a SR

Lepidlo na zajišťování šroubů-vysokopevnostní
Ideální pro trvalé zajištění dílů, které nevyžadují následné demontáž, a pro pasivované kovové povrchy, včetně mosazi, hliníku a nerezové oceli. Neumožňuje demontáž ručním nářadím.



20 ml	098030002	
50 ml	098030005	

098510002

9851

Nedostupné
v ČR a SR

Vteřinové lepidlo
Na bázi ethylkyanoakrylátu. Pro lepení široké škály materiálů, včetně kovů, plastů, kůže, dřevo a několik dalších typů podkladů, ať už v kombinaci navzájem nebo oddělené; lepi rychle.



300 ŘADA TWIN CUT

Řezné kotouče na uhlíkovou a nerezovou ocel
Snížená tloušťka kotouče zrychluje řezání, omezuje tvorbu ořepů a zabraňuje přehřátí materiálu



Rychlost řezání



Životnost

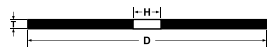

Průměr D mm	Tloušťka T mm	Otvor H mm	Specifikace		Balení ks	Kč
115	1,0	22,23	A46Q T41	000300115	50	19 Kč 16 Kč
115	1,6	22,23	A46Q T41	000300118	50	19 Kč 16 Kč
125	1,0	22,23	A46Q T41	000300125	50	21 Kč 18 Kč
125	1,6	22,23	A46Q T41	000300128	50	22 Kč 19 Kč
230	2,0	22,23	A36Q T41	000300230	25	62 Kč 53 Kč

1060 ŘADA PLATINUM

Lamelové kotouče se zirkonovým brusným zrnem
Na broušení uhlíkové, nerezové oceli a neželezných kovů.



Dvojitě uspořádaní lamel s bavlněným podkladem a se zirkonovým brusným zrnem. Kuželový profil a talíř ze skelného vlákna.

Průměr D mm	Otvor H mm	Zrnitost		Balení ks	Kč
125	22,23	P 40	001060124	20	68 Kč 58 Kč
125	22,23	P 60	001060126	20	68 Kč 58 Kč
125	22,23	P 80	001060128	20	68 Kč 58 Kč

380 ŘADA TWIN CUT

Brusné kotouče na uhlíkovou a nerezovou ocel
Na broušení uhlíkové, nerezové oceli a těžkých litiny



Rychlost řezání



Životnost

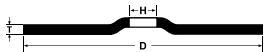

Průměr D mm	Tloušťka T mm	Otvor H mm	Specifikace		Balení ks	Kč
115	6,5	22,23	A24Q T27	000380115	50	37 Kč 31 Kč
125	6,5	22,23	A24Q T27	000380125	50	39 Kč 33 Kč
230	6,5	22,23	A24Q T27	000380230	25	105 Kč 89 Kč

1090 ŘADA PLATINUM

Lamelové kotouče se zirkonovým brusným zrnem
Na mimořádně náročné broušení uhlíkové, nerezové oceli a neželezných kovů.

Plus 35% brusného materiálu na kotouči.

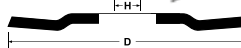

Jednoduché uspořádání lamel s bavlněným podkladem a se zirkonovým brusným zrnem. Kuželový profil a talíř ze skelného vlákna.

Průměr D mm	Otvor H mm	Zrnitost		Balení ks	Kč
125	22,23	P 40	001090404	20	93 Kč 78 Kč
125	22,23	P 60	001090406	20	93 Kč 78 Kč

370 ŘADA TWIN CUT

Řezné kotouče na uhlíkovou a nerezovou ocel
Na řezání uhlíkové, nerezové, legované oceli a litiny.



Rychlost řezání



Životnost

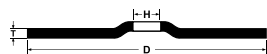

Průměr D mm	Tloušťka T mm	Otvor H mm	Specifikace		Balení ks	Kč
115	3,2	22,23	A30Q T42	000370115	50	28 Kč 23 Kč
125	3,2	22,23	A30Q T42	000370125	50	31 Kč 27 Kč
230	3,2	22,23	A30Q T42	000370230	25	62 Kč 53 Kč

1571

Brusná rouna v rolích

K ručnímu broušení kovových povrchů, plastů nebo skelných vláken.



Textura z netkané textilie zajišťuje vysokou odolnost proti zanášení na jakémkoliv typu povrchu.

Rozměry role 115mm x 10 m

Typ zrna	Hrubost		Balení ks	Kč
oxid hlinitý	Střední	001571200	1	804 Kč 682 Kč
oxid hlinitý	Jemná	001571210	1	643 Kč 546 Kč
oxid hlinitý	Velmi jemná	001571220	1	643 Kč 546 Kč
oxid hlinitý	Ultra jemná	001571230	1	681 Kč 578 Kč

New!

☎ 018980004

1898/K40

**Nedostupné
v ČR a SR**



**Nádrž s vyhřívanou kapalinou a bakteriemi
pro ruční čištění mechanických prvků**

žádná likvidace tekutin!

efektivní a šetrné k životnímu prostředí

- Eliminuje náklady na likvidaci rozpouštědel nebo uhlovodíků
- Použití ekologického čisticího prostředku Beta na bázi enzymů a bakterií umožňuje odstranění zbytků oleje z mechanických částí a jejich likvidaci
- Enzymatická funkce pomáhá oddělit mastnou část od špinavé pevné části; bakterie přeměňují tuto část na oxid uhličitý a vodu, čímž umožňují regeneraci čisticího prostředku

ZAŘÍZENÍ:

- dlouhý štětinový kartáč a spojovací potrubí
- funkce ovládání z pravé a levé strany
- děrovaná mřížka z nerezové oceli
- kola s brzdami
- deska s displejem pro vizualizaci provozní teploty a pro varování příliš nízké teploty



**EFEKTIVNÍ A ŠETRNÉ
K ŽIVOTNÍMU
PROSTŘEDÍ**



PŘÍSLUŠENSTVÍ VČETNĚ:

- 2x20l balení ekologického tekutého čisticího prostředku
- a 2 balení bakterií



**ŽÁDNÁ
LIKVIDACE
TEKUTIN!**

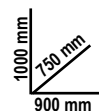

TECHNICKÁ DATA

Max. kapacita čerpadla	10 l/min
Objem nádrže	40 l
Provozní teplota	+5°C ÷ +40°C
Hmotnost	50 kg (je-li prázdný)

POZOR!

Země, kde je produkt 1898/K40 schválen k distribuci: Rakousko, Belgie, Francie (od roku 2021), Maďarsko, Itálie, Nizozemsko, Polsko, Portugalsko, Španělsko a Velká Británie.



014980126

1498/16A 9.042 Kč **7.452 Kč**



Elektronická víceúčelová nabíječka baterií, 12-24V

- podsvícený grafický displej
- max. nabíjecí proud: 16A, nepřetržitý
- nabíjení a údržba nabíjení
- chráněno proti přepólování a zkratům
- 9 nabíjecích kroků
- plovoucí systém
- SHOW ROOM funkce (13,8V - 12A)
- SUPPLY funkce (14V - 12A)
- funkce úspory paměti (13,8V - 12A)
- funkce obnovy baterie
- držák svorky
- sklopné upevnění háčku
- dodávané příslušenství: kabel se svorkou, kabel s oky



16A



TECHNICKÁ DATA

Napájení: 220-240V
 Výkon: 240W
 Nabíjecí proud: 4-16A
 Typy baterií: Agm - Wet - Lithium (LiFePo4)

Nabíjecí kapacita: 5-360 Ah
 Údržba: 5-550 Ah
 Výstupní napětí: 12-24V
 Minimální napětí baterie: 0,8 V
 Stupeň ochrany: IP20

014980104

1498/4A 3.042 Kč **2.544 Kč**



Nabíječka baterií pro elektrická auta/motocykly 6-12 V

- Ochrana proti prohozené polaritě a zkratu
- Digitální podsvícený displej
- Zatahovací háček
- Automatický výběr 6 V nebo 12 V
- Automatický výběr typu baterie
- Digitální podsvícený displej
- Zatažitelný háček pro uchycení



4A



Napájení	220V-240V
Frekvence	50-60 Hz
Jmenovitý proud (min-max)	1-4 Amp
Napětí baterie	6V/12V
Kapacita baterie	4Ah-80Ah
Úroveň ochrany	IP65
Typ baterie	Wet-Gel-Dry-AGM

ZAHRNUJE 2-KANÁLOVÝ OSCILOSKOP!

New!

017600008

1760DGT/2 15.858 Kč **13.579 Kč**

Digitální přenosný automobilový multimetr s 2-kanálovým osciloskopem a generátorem průběhu



Obsah sady:

- Kolečky multimetru
- 2 BNC svorky pro osciloskop
- Špička sondy pro osciloskop (1X a 10X)
- Nabíječka baterie
- Nylonový obal



199 mm
 40 mm
 98 mm



SPECIFIKACE MULTIMETRU

Horizontální
 Šířka pásma: 40MHz
 Vzorkovací frekvenční rozsah: 250MSa/s (jednokanálový) - 125MSa/s (dvojkánálový)
 Rozsah SEC/DIV: 5ns/div ÷ 500s/div 1,2,5 sekvence
 Vertikální
 Rozsah VOLTS/DIV: 10 mV/div ÷ 10V/div a BNC vstup
 Volitelný analog, limit šířky pásma, typický: 20MHz
 Nízkofrekvenční odezva (-3 dB): ≤ 10 Hz a BNC
 Přesnost získaná stejnosměrným proudem: ± 3% pro normální nebo střední režim snímání, 10 V/div ÷ 10 mV/div
 Spoušť
 Typ: Edge
 Režim: automatický, normální, single
 Sklon: stoupající, klesající, stoupající a klesající
 Zdroj: CH1, CH2
 Vstup
 Spojování: DC, AC nebo GND
 Podporované faktory útlumu sondy: 1X, 10X, 100X, 1000X
 Generátor libovolných průběhů
 Frekvence vln: Sinus (1Hz ÷ 25MHz), čtverec (1Hz ÷ 10MHz), rampa (1Hz ÷ 1MHz), EXP (1Hz ÷ 5MHz)
 Šířka: 2,5Vpp (50Ω) - 5Vpp (vysoká impedance)
 Výstupní impedance: 50Ω

TECHNICKÁ DATA

Displej	2,8" barva TFT
Rozlišení	320 x 240 pixelů
Napájení	100V-240V AC, 50Hz-60Hz; DC INPUT 5V DC-2A
Baterie	2 x 2600 mAh

SPECIFIKACE MULTIMETRU

Test: napětí, proudu, odporu, kapacity, diody a zapnuto-vypnuto
 Max. napětí: 600V DC
 Max. proud: 10A DC
 Max. odpor: 40MOHM
 Max. kapacita: 100uF

017600000

1760PA/AC-DC

6.922 Kč

5.925 Kč



Amperometrická svorka a digitální multimetr

SPECIFIKACE

- DC napětí: 0.1mV ÷ 600V
- AC napětí: 0.1mV ÷ 600V
- AC proud: 0.01A ÷ 1000A
- DC proud: 0.01A ÷ 1000A
- Odpor: 0.1Ω ÷ 40MΩ
- Kapacita: 0.001nF ÷ 40 μF
- Frekvence: 0.001kHz ÷ 4kHz
- Teplota: -40°C ÷ 1000 °C
- 40°F ÷ 1832°F
- Zdroj: 1 9V baterie



017600012

1760B

3.275 Kč

2.809 Kč



Digitální multimetr

SPECIFIKACE

- DC napětí: 200 mV-2/20/200/1000V
- AC napětí: 2-20/200/700V
- DC napětí: 2/20/200 mA-20 A
- AC napětí: 2/200 mA- 20 A
- odpor: 200Ω - 2/20/200 kΩ - 2/20 MΩ
- Kapacita: 2/20/200 nF - 2/200 μF
- teplota: -20°C + 1000°C/ -4°F ~ +2000°F
- Frekvence: 20kHz
- Zdroj: 1 9V baterie (v balení)



014980100

1498

868 Kč

766 Kč

Zkoušečka napětí



014980401

1498TB/12-24

13.398 Kč

11.109 Kč

Digitální tester baterií, 12V, a analyzátor startovacího/nabíjecího systému, 12-24V

- umožňuje přezkoušení následujících dílů: baterie, alternátoru (chytrého i normálního) a startéru, zvlnění diod a kontrolu podvozku
- vybavený softwarem pro tisk testu z PC
- podsvícený displej
- kompaktní nárazuvzdorný rám
- software v 10-ti jazycích
- sada pro připojení k mini tiskárně (volitelné příslušenství, Beta 1498ST/TB)



PODSVÍCENÝ DISPLEJ



435x320x100 mm

aplikace	zkouška baterie 12V - Test nabíjení z alternátoru, 12-24V - Test startéru
provozní rozsah	100-2000 CCA
referenční standardy	CCA, SAE, DIN, EN, IEC, JIS
podpora baterií	PB, WET, GEL, AGM, AGM FLAT, EFB
voltmetr	9V-36V
délka kabelu	1600 mm
jazyky	Italština, angličtina, francouzština, němčina, španělština, polština, rumunština, holandsština, švédština a finština
balení obsahuje	USB kabel a software

014980000

1498MN/12 ~~7.219 Kč~~ **5.915 Kč**



Přenosný motocyklový nouzový startér

3 funkce v 1:

- startér
- bateriová nabíječka pro elektronické zařízení (tablety, smartphone atp.)
- vysoce jasná LED svítilna



240x185x60 mm

Spouštěcí proud	600A
Výstup USB	5V 1A-2A
Rozměry	190x85x35 mm
Startovací výstup	12 Volt

014980480

1498/12 ~~11.702 Kč~~ **10.642 Kč**



Přenosný automobilový startér, 12 V

TECHNICKÁ DATA:

- Startovací proud 2200A
- Obsahuje popruh na rameno
- Těsněná olověná baterie s kyselinou, jednotný elektrolyt typu (AGM)



014980490

1498/24 ~~22.928 Kč~~ **19.631 Kč**



Přenosný startér automobilů a komerčních vozidel, 12-24 V

TECHNICKÁ DATA:

- Startovací proud 4200A (12V) - 2100A (24V)
- Obsahuje popruh na rameno
- Těsněná olověná baterie s kyselinou, jednotný elektrolyt typu (AGM)



017600161

1760/TC2 ~~4.781 Kč~~ **4.092 Kč**

Kombinovaný kontaktní/bezkontaktní digitální otáčkoměr-rychloměr



TECHNICKÁ DATA:

- Pro měření:
 - bezkontaktní rotační rychlosti (rpm)
 - kontaktní rotační rychlosti (rpm)
 - a lineární povrchové rychlosti (m/min or ft/min).
- 5-místný LCD displej.
- Rozsah:
 - rychlost bezkontaktně 2.5÷99.999 rpm
 - rychlost kontaktně 0.5÷19.999 rpm
 - lineární povrchová rychlost 0.05÷1.999.9 m/min.
- Frekvence: 0.8 sec.
- Zdroj: 4 1.5V baterie, velikost AA, nebo 6V zdroj (není v balení).



- dodávané s:
 - adaptér pro hrot kontaktního měření;
 - samec (kontaktní) hrot (2 ks.);
 - samice (kontaktní) hrot (1 ks.);
 - lineární páska pro měření (1 ks.);
 - reflexní páska;
 - manuál;
 - plastický obal

017600170

1760/RSE ~~9.561 Kč~~ **7.982 Kč**



Detektor signálu

Provádí diagnostiku jednotlivých částí elektrického systému a vyžaduje pouze přivedení sondy do blízkosti testované části.

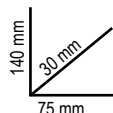

V systémech s elektromechanickými/elektronickými součástmi řízenými řídicí jednotkou umožňuje tento nástroj kontrolovat, zda:

- je řídicí jednotka napájena a plní svou řídicí funkci
- jsou kabely připojující řídicí jednotku k části účinné
- část elektroniky pracuje - není testovaná část odpojena
- není část zkratována

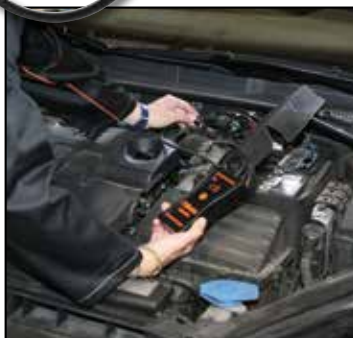

014980801

1498PC ~~1.993 Kč~~ **1.707 Kč**



Stabilizátor napětí, 12-24 V

Chrání řídicí jednotky při svařování a startování



014970300

1497/C94 ~~7.632 Kč~~ **6.540 Kč**



Sada 94 automobilových zkušebních konektorů pro použití s hlavními diagnostickými nástroji

Obsah sady:

- 2 předřezávací závitníky
- 2 potenciometry
- 2 výstražné kontrolky
- 2 konektory SRS
- 2 krokodýlkové svorky
- 2 jehlovité sondy
- 2 bodce
- 2 dvojité banánkové konektory
- 4 jednoduché banánkové konektory
- 24 plochých svorek s vnějším závitěm 0,6÷6 mm
- 12 kulatých svorek s vnějším závitěm 1,6÷3,9 mm
- 24 plochých svorek s vnitřním závitěm 0,6÷6 mm
- 12 kulatých svorek s vnitřním závitěm 1,6÷3,9 mm

KOMPLETNÍ S 2 T-ZÁVITNÍKY



014970400

1497/S3 ~~412 Kč~~ **353 Kč**

New!

Sada 3 kabelů pro detekci elektrického signálu



- 1x rovný
- 1x 45°
- 1x 90°

014970050

1497KB/S3 ~~1.701 Kč~~ **1.458 Kč**

New!

Sada 3 nástrojů pro odpojení elektrických konektorů Knorr a Bremse

- 1 pro bajonetové konektory
- 1 s hlavou pro 2pólové konektory
- 1 s dvojitou hlavou pro 4- nebo 6- a 12-pólové konektory



017590063

1759HD/3 ~~10.589 Kč~~ **8.957 Kč**

**Nástroje k testování utěsnění
chladičoho systému a plnění okruhu**

Umožňuje kontrolovat netěsnosti v okruhu
(trubky, spoje, čerpadla, chladiče)
pod tlakem a rychle plnit okruh,
aniž by se vytvořily vzduchové bubliny



600x500x140 mm

049000112

CA49-G ~~15.084 Kč~~ **12.635 Kč**

Multifunkční vozík s dvířky
Lze využít jako mobilní pracovní stanici
s diagnostickými nástroji, laptopem,
testery a nabíječkami baterií.

- Natřený kovový rám: nebyvalá pevnost a tuhost
- Ergonomické rukojeti
- 2 pevná zadní kolečka Ø 160 mm
- 2 říditelná přední kolečka Ø 125 mm (jedno s brzdou)



2 úrovně vrchní části

1 police s nastavitelnou polohou,
1 pevná police a dvířka



4 užitečné boční kabelové navijče z plastu



Vytahovací zásuvka pro umístění mini klávesnice

1099 mm
480 mm
435 mm



2 užitečné boční kontejnery



049000930

4900-COVER C49

~~622 Kč~~ **533 Kč**

**Nylonová ochranná plachta
na multifunkční vozík C49**

- Materiál: nylon



592 mm

562 mm

1002 mm

014820002

1482/2 ~~2.295 Kč~~ **1.966 Kč**

Nastavitelný samopojistný klíč
na kruhové matice nádrží



Ø mm	○ mm
89÷200	16

014850315

1485MRC/T ~~688 Kč~~ **588 Kč**

Napínací páka pro servis řemenů
namontovaných na motorech Mercedes
Pro použití s motory M133 - M270



L 510 mm

L mm	⊙
510	T55

014740150

1474E/VW2 ~~744 Kč~~ **637 Kč**

Extraktor zapalovací cívky
pro skupinu VAG
Pro použití u motorů 1.0 - 1.2 - 1.4 - 2.0



015290010

1529/PG ~~1.463 Kč~~ **1.255 Kč**

Vytahovák pro vysokotlaké naftové palivové
čerpadlo pro automobily skupiny VAG

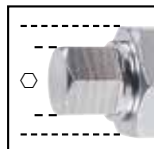

○ mm
15-24

014840012

1484PSA ~~268 Kč~~ **230 Kč**

Nástroj pro instalaci napínacího řemene
vodního čerpadla bez napínáku řemene
Pro použití u vozidel skupiny PSA a Opel
motory 1,0 - 1,2



014380300

1438DCT ~~3.416 Kč~~ **2.671 Kč**

Nástroj pro demontáž a instalaci 6-stupňové DCT
Použitelné pro automobily značky Volvo,
Ford, Chrysler a Dodge



014850320

1485VLV/T ~~1.473 Kč~~ **1.261 Kč**

Napínací páka pro servis řemenů
namontovaných na motorech Volvo



L 420 mm

L mm	⊙	○ mm
420	T50-T60	15

014810400

1481K/S4 ~~647 Kč~~ **528 Kč**

Sada 4 samosvorných
svorek pro uzavření
hydraulických hadic



VELIKOSTI: 5/16" -
3/8" - 1/2" A SMYČKA



009600031

960T/C11 ~~4.134 Kč~~ **3.540 Kč**

Sortiment hlavíc pro odstranění/instalaci senzorů

Sada obsahuje:

- 1 oboustrannou šestihřannou hlavici, 1"- 11/16" pro snímače tlaku oleje
- 1 otevřenou šestihřannou hlavici, 29mm pro kyslíkové senzory
- 1 otevřenou dvanáctihřannou hlavici, 27mm, pro vstřikovače
- 1 otevřenou šestihřannou hlavici, 22mm, pro vakuostaty
- 1 otevřenou šestihřannou hlavici, 22mm, dlouhou 80mm, pro kyslíkové senzory
- 1 otevřenou šestihřannou hlavici, 22mm, dlouhou 98mm, pro kyslíkové senzory
- 1 otevřenou šestihřannou hlavici, 22mm, kompaktní, dlouhou 30mm, pro kyslíkové senzory
- 1 otevřenou šestihřannou hlavici, 22mm, kompaktní, dlouhou 50mm, pro kyslíkové senzory
- 1 otevřenou šestihřannou a dvanáctihřannou hlavici, 22mm, kompaktní, dlouhou 34mm, pro kyslíkové senzory
- 1 otevřenou šestihřannou hlavici, 22 mm, trubkovitou
- 1 zavitník M18x1.5



330x270x25 mm

New!

3/8" 1/2"

014620026

1462CF-SN/C6 ~~2.915 Kč~~ **2.491 Kč**

Sada 6 jednostranných kloubových inbusových klíčů pro vstřikovače paliva

Velikosti: 12-14-16-17-18-19



275x182x64 mm

New!

3/8"

009600801

960KC-M8/M9/M10 ~~8.204 Kč~~ **6.848 Kč**

Sada náradí pro demontáž zničených nebo poškozených žhavicích svíček

PRO ZAPALOVACÍ SVÍČKY SE ZÁVITY M8-M9-M10



380x290x50 mm

014620235

1462/KI ~~48.315 Kč~~ **39.570 Kč**

Sada vytahovačů dieselových vstřikovačů common rail

Umožňuje demontovat vstřikovače DELPHI-BOSCH-SIEMENS-DENSO

- Mechanické a hydraulické operace
- Obsahuje jeden 12t hydraulický zvedák
- Může být použit přímo na voze s namontovaným motorem
- Spousta možností nastavení na hlavě umožňuje použití na většině motorů

009600780

960KPC ~~6.053 Kč~~ **5.056 Kč**

Obousměrný impulzový extraktor s nastavitelným kroutícím momentem na žhavicí svíčky



420x185x60 mm

- Pneumatický vytahovák s nastavitelným momentem a speciální hlavice umožňující demontáž zaseklé žhavicí svíčky, čímž snižuje riziko poškození
- 5 1/4" rázové hlavice, dlouhá série, speciálně navrženy pro svíčky: 8-9-10-11-12 mm, 2 prodloužení a 1 kloub
- 4 nastavitelné utahovací momenty: 10-20-30-40 Nm
- Pravostranné a levostranné nastavení



530x470x140 mm



014650010

1465 ~~24.073 Kč~~ **19.833 Kč**



Tester účinnosti motoru

TECHNICKÁ DATA

Provozní napětí: 12V DC (akumulátor vozidla)

Rozměry: 140x75x30 mm

Délka kabelu svorky: 1300 mm



**TESTOVÁNÍ KOMPRESIE
TRVÁ JEN NĚKOLIK
SEKUND!**



Krok 1	výpočet otáček motoru
Krok 2	testování směru napětí baterie během každé otáčky
Krok 3	zobrazení absorbovaného výkonu a komprese vypočtené pomocí spouštěcí operace pro každý píst
Krok 4	testování nabití a účinnosti baterie

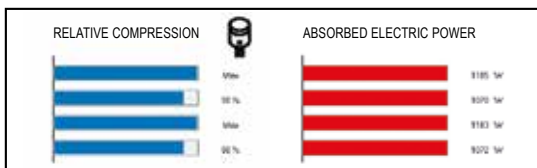

New!

014640300

1464CBD ~~13.907 Kč~~ **11.904 Kč**



Komplexní sada adaptérů pro testování tlaku u benzínových a naftových motorů pomocí testeru 1464T
Umožňuje připojení k motoru a testování tlaku benzínu a nafty pomocí testeru 1464T

Obsah:

- 8 maket zapalovacích svíček se zpětnou klapkou
- 44 maket žhavicích svíček se zpětnou klapkou
- 1 nastavitelná univerzální maketa vstřikovače pro automobily, nákladní automobily, lodní motory a zemědělské stroje
- 1 90° adaptér, přetlakový ventil a připojovací hadice
- volné místo v kufříku pro tester 1464T



014380001

1438 ~~798 Kč~~ **641 Kč**

Univerzální vyrovnávač spojky kompletní s 3 rozpinacími trny



014550001

1455SVP ~~6.201 Kč~~ **4.982 Kč**

Pneumatická bruska na ventily

- **TLAK: 6 BAR**



1895

IDEÁLNÍ PRO INJEKTORY

Ultrazvuková čisticí nádrž

se speciální odvzdušňovací funkcí

- Ultrazvukové čištění spoléhá na zahřívání tekutiny tak, aby efektivně očistila náhradní díly a kovové součásti obecně (vstřikování, karburátory, ventily atp.)
- Digitální displej pro výběr teploty a doby čištění
- Dva čisticí režimy: "jemný" a "normální"
- Pro normální čištění, použijte vodu o teplotě 50-60 °C
- Pro více přesné čištění, přidejte nehořlavý čisticí prostředek určený pro ultrazvukové nádrže
- Použití odvzdušňovacího módu urychlí uvolnění vzduchu napříč nádrží, a tím zvyšuje efektivnost ultrazvukového čištění.



1895 6

1895 13

1895 27

Kapacita nádrže	6 l	13 l	27 l
Vypouštěcí kohoutek	✓	✓	✓
Napájení	150 Watt	300 Watt	500 Watt
Zahřívací napájení	300 Watt	400 Watt	500 Watt
Rozsah teplot	0+80°C	0+80°C	0+80°C
Rozsah doby čištění	0-99 minut	0-99 minut	0-99 minut
Frekvence	40 kHz	40 kHz	40 kHz
Zdroj napájení	220/230V	220/230V	220/230V
Rozměry	330x180x310 mm	350x325x320 mm	530x330x380 mm

018950060

1895 6 L ~~13.948 Kč~~ **11.543 Kč**

018950130

1895 13 L ~~21.889 Kč~~ **18.158 Kč**

018950270

1895 27 L ~~30.931 Kč~~ **25.663 Kč**

014560010

1456/C8 ~~1.500 Kč~~ **1.283 Kč**

Sada pro vyrovnání těsnění hlavy

Umožňuje rychlé a přesné vyrovnání těsnění hlavy

Sada obsahuje:

- 1 pár vodicích kolíků M10x1,5, délka 60 mm
- 1 pár vodicích kolíků M10x1,5, délka 35 mm
- 1 pár vodicích kolíků M9x1,25, délka 55 mm
- 1 držadlo pro odstranění vodicích kolíků
- 1 nástavec pro odstranění vodicích kolíků



300x90x65 mm

New!

004370030

437K/10 ~~2.692 Kč~~ **2.311 Kč**

Sada na opravu závětí 18x1,5 kyslíkových senzorů

Sada obsahuje:

- 1 pilotní výstružník M18
- 1 závitník M18x1,5
- 1 závitník M20x1,5
- 5 závitových pouzder M18x1,5
- 1 průchodka



190x105x40 mm

New!

mm
13 - 27



New!

030700250

3070BE/K ~~61.872 Kč~~ **52.958 Kč**

Elektronický přenosný vyvažovač kol

Vyvažovací systém s ručním točením mikroprocesoru (bez motoru), pro vyvažování kol ze železa nebo slitiny pro automobily a motocykly

- kompaktní a snadno přenosný, pro použití v garážích, nákladních automobilech atd.
- lze namontovat na pracovní stůl nebo na zeď
- software zahrnuje všechny nesymetrické korekční programy, čtení pozic lepicích závaží (ALU), závaží skrytá za paprsky (Split) a optimalizaci nevyváženosti
- lze použít s otočnou podporou BETA 3070BE/S (volitelné)



H mm	L mm	L1 mm
200	381,5	646



TECHNICKÁ DATA

Napájení	115-230V AC lub 12-24V DC
Max. absorbovaný výkon	0,15 kW
Vyvažovací rychlost	100 rpm
Odchylka měření	1 g
Šířka ráfku	1,5" ± 20" (40+ 510 mm)
Max. hmotnost kola	75 kg

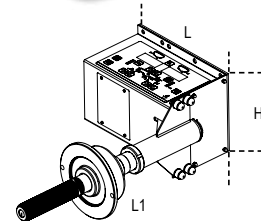

PŘÍSLUŠENSTVÍ DOPLŇJÍCÍ VYVAŽOVAČ KOL
 - flexibilní odměrné pravítko
 - kruhová matice s ručním kolem
 a 3 kužely Ø 45 + 110 mm



030700202

3070BE/F ~~30.825 Kč~~ **26.383 Kč**

Univerzální příruba pro motocykl, Ø 40 mm, pro položku 3070BE

Pro použití na kolech se středovými průchozími otvory, Ø 15 ÷ 35 mm, a na přírubových kolech s průchodem do Ø 68 mm



030700201

3070BE/S ~~22.695 Kč~~ **19.440 Kč**

Otočná podpora pro přenosný elektronický vyvažovač kol 3070BE

Umožňuje vyvažovač kol připevnit ke zdi nebo pracovnímu stolu, což má za následek zmenšení instalačního prostoru

030700203

3070BE/B ~~34.694 Kč~~ **29.701 Kč**

Sada 8 adaptérů pro centrování kol motocyklů, pro položku 3070BE

Navrženo pro práci na následujících průměrech: 28 - 25 - 22 - 20 - 19,05 - 17 - 16 - 15



018790010

1879/FUEL ~~2.574 Kč~~ **2.200 Kč**

Ruční odsávač kapaliny, 6 l



**ODOLNÝ VŮČI
UHLOVODÍKŮM**

550±710 mm
235 mm
235 mm

018780002

1878 2 ~~304 Kč~~ **258 Kč**

Zásobník na sběr tekutin

- max. kapacita: 2l
- Zvláště vhodný pro výměnu oleje na skútrech



H

l	H mm
2	85

018780004

1878 4 ~~650 Kč~~ **557 Kč**

Přenosný zásobník na sběr tekutin

- Vhodný pro motocykly
- Max. kapacita: 4l
- Snížení stříkání oleje



H

l	H mm
4	100

018780008

1878 8 ~~337 Kč~~ **288 Kč**

Zásobník na sběr tekutin

- Výška vhodná pro motocykly
- Max. kapacita: 8l



H

l	H mm
8	110

CE JEDNOTKY NA VYPOUŠTĚNÍ OLEJE

- Indikátor úrovně
- Velký průměr s vlnitým roštem, kapacita: 12 l
- Pneumatické vyprázdnění zásobníku skrze 1,8 m trubici

018770008

1877 ~~13.981 Kč~~ **11.978 Kč**

Jednotka na vypouštění oleje, s kolečky, 90 l zásobník

018770080

1877A ~~24.634 Kč~~ **21.094 Kč**

Jednotka na vypouštění oleje / vysavač, s kolečky s 90 litrovým zásobníkem a předkomorou

- Transparentní předkomora, kapacita: 9,5 l
- 1,8m sací trubice



014930000

1493/C30 ~~5.448 Kč~~ **4.664 Kč**

Sada 28 klíčů na olejové filtry

- Pro utahování a povolování olejových filtrů
- Adaptér s 1/2" vnitřním závitem
- V plastovém pouzdře

12"



530x400x110 mm

Velikosti v sadě (Ø mm / n°. stran)



1493:

65/14 - 67/14 - 68/14 - 73/14 - 74/15
76/15 - 75.77/15 - 76/14 - 76/8 - 78/15
80/15 - 82/15 - 86/16 - 90/15 - 92/10
93/15 - 95/15 - 100/15 - 106/15 - 108/15



1493PF (Purflux)

66/6 - 76/12 - 76/30 - 86/18
93/36 - 93/45 - 96/18 - 108/18

- Obsahuje 1 nastavitelný klíč pro olejové filtry Ø 65-120 mm

052000201

CB52-O ~~13.727 Kč~~ **11.755 Kč**

Dílenský ocelový stůl na kolečkách přizpůsoben pro odtok kapalin při manipulaci s převodovkou a jinými částmi motoru. Zešikmená deska stolu a odtokové otvory umožňují vypouštění kapalin do nádrže.

Vybavení:

- 4 otočná kolečka, z toho 2 s brzdami
- zásuvka na nástroje
- kapalinová sběrná nádrž s odčerpáváním; objem: 7 l
- 2 police



kg 400



kg 60

Ø 100 mm

870 mm
640 mm
1200 mm

017560502

1756C ~~612 Kč~~ **524 Kč**

Tužková olejníčka, 200 ml, vyrobeno z polypropylenu

- Rovněž vhodné pro brzdové kapaliny
- Dvojitě EPDM těsnění
- Provozní teplota: +0 - +50 °C
- Není vhodná pro palivo



018840010

1884 ~~9.869 Kč~~ **7.929 Kč**

Plnicí nástroj oleje pro manuální a automatické převodovky a diferenciály

- Vybaven jednocestným ventilem pro nulový únik oleje při plnění
- Výdej: 70 cc na jedno pumpnutí
- Objem nádrže: 7.5 l
- Maximální dovolená viskozita: SAE 140



12 adaptérů	FORD	AT-101
	UNIVERSAL (Bmw, Honda, Nissan...)	AT-102
	VW-AUDI	AT-103
	VW-AUDI-PORSCHE	AT-104
	VW-AUDI-MINI COOPER	AT-105
	MERCEDES	AT-106
	DSG	AT-107
	VW-AUDI CVT	AT-108
	VOLVO	AT-109
	TOYOTA-LEXUS	AT-110
	SKODA	AT-111
	VW Passat/Tiguan <2007	AT-112

018800001

1880 ~~1.141 Kč~~ **976 Kč**

Ruční sudové čerpadlo

- Pro neagresivní oleje a kapaliny
- Nepoužívejte pro kapaliny na bázi vody, kyseliny, rozpouštědla, naftu, benzín atd.
- Kompletní propojení sudu, teleskopická trubice a dopravní hadice



014910040

1491A ~~678 Kč~~ **581 Kč**

Nastavitelné kleště na olejové filtry

Čelisti mohou být přesně nastaveny pomocí pojezdu

Ø min: 55 mm
Ø Max: 140 mm



017580035

1758B-RNT ~~559 Kč~~ **479 Kč**

New!

Konektor trychtýře 1758B

pro pevné připojení k plnicímu otvoru

Pro motor Renault 1.5 dCi

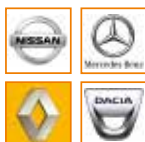

017580030

1758B ~~719 Kč~~ **616 Kč**

Trychtýř s rychlospojkami

Zvláště vhodný pro automobily VAG



015280000

1528 ~~3.650 Kč~~ **3.318 Kč**

Samosvorný stahovák pro brzdové kotouče



480x240x60 mm

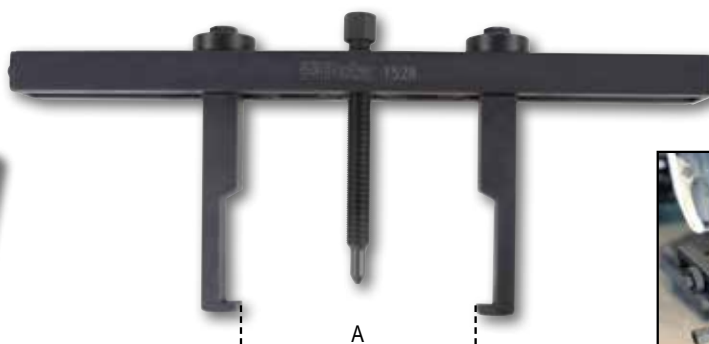

A

A min=Max mm	∅ mm
170÷380	19



014660100

1466/C5 ~~2.533 Kč~~ **2.072 Kč**

Sada 5-ti klíčů pro odvzdušnění brzd

Sada obsahuje:

- 5 klíčů velikosti 7-8-9-10-11 mm
- 1 vypouštěcí hadice s kontrolním ventilem



260x170x50 mm

KLÍČ NEMUSÍ BÝT ODPOJEN PRO ODVZDUŠNĚNÍ BRZD

014670090

New!

1467TU ~~1.399 Kč~~ **1.200 Kč**

Univerzální zátka pro nádrže na brzdovou kapalinu

- Lze přizpůsobit 90% dostupných nádrží
- Pro použití s položkou Beta 1467LF-1467LF/2



1467LF/2 014670099

014700200

New!

1470PF ~~1.537 Kč~~ **1.314 Kč**

38

Nástroj pro výměnu válečků v bubnových brzdách

Čelisti zůstávají otevřené, pro snadnou výměnu válečků

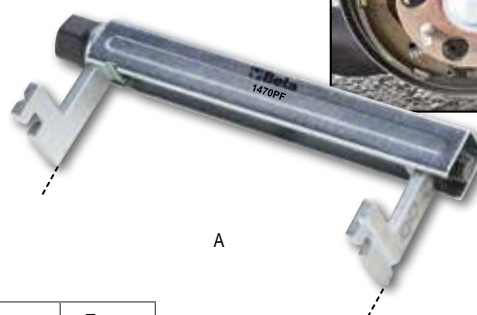

A

A mm	∅ mm
25÷140	17



014710310

1471GF ~~237 Kč~~ **204 Kč**

Tvarovatelné háčky pro zavěšení
brzdových třmenů při výměně
brzdových destiček, pár

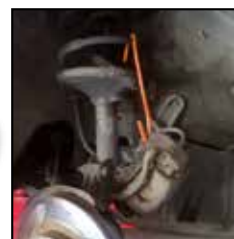
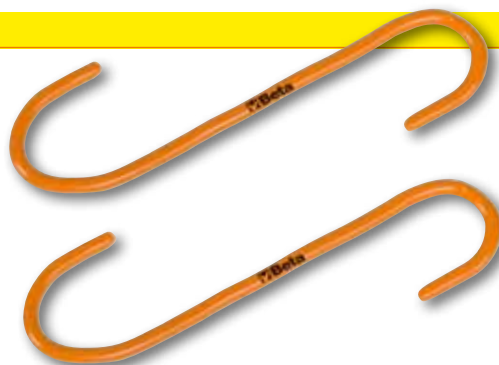
MAX 5 KG

014710101

1471M/C22 ~~4.685 Kč~~ **3.774 Kč**

Pneumatický nástroj pro zatlačování a otáčení
pístů pravých a levých kotoučových brzd s
příslušenstvím v plastovém pouzdře



015580200

1558/C13 ~~4.823 Kč~~ **4.134 Kč**

Nástroj s nastavitelnou roztečí šroubů
pro vnitřní a vnější pojistné kroužky
Čtyřhran umožňuje použití vysoké síly
v obou provozních podmínkách

Špice v balení:

- rovné: Ø 2,5 - 3 - 3,5 - 3,8mm
- 45°: Ø 2,5 - 3 - 3,5 - 3,8mm
- 90°: Ø 2,5 - 3 - 3,5 - 3,8mm



350x310x85 mm

○ Ø mm	● Ø mm
5,5÷77	5,5÷77

014710301

1471D2 ~~1.627 Kč~~ **1.304 Kč**

Nástroj na zatiskání pístů předních
kotoučových brzd, s uzavřenými třmeny
Dva páry talířů pro práci
na 2 a 4 pístových třmenech



New!

4X

Sada 4 nylonových chráničů kol

- chrání kolo před poškrábáním a prachem
- během skladování zabraňuje předčasnému poškození pryžových polymerů v letních nebo zimních pneumatikách
- opatřeny držadly pro pohodlnou přepravu
- látka: omyvatelný nylon



Ikona umožňuje identifikaci polohy kol (vpravo/vlevo vpředu nebo vpravo/vlevo vzadu)

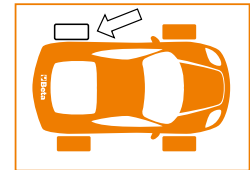

Vhodné pro následující ráfky:
14 "÷ 18" číslo položky 009730014
19 "÷ 22" číslo položky 009730019



**IDEÁLNÍ PRO
USKLADNĚNÍ KOL**

009730014
973/14-18 2.136 Kč 1.829 Kč

009730019
973/19-22 2.327 Kč 1.993 Kč

030350100

3035 18.845 Kč 16.101 Kč

Vozík na pneumatiky

- Pro snadnou přepravu pneumatik o průměru až 980 mm
- Pevný rám umožňuje manipulovat s pneumatikami, aniž by bylo nutné fyzicky nést jejich váhu
- Může se používat jako vršek při zajištění vodorovné polohy
- 2 kolečka Ø 260 mm
- 2 kolečka Ø 125 mm
- Maximální přepravovatelná výška: 1,60 m
- Maximální nosnost: 200 kg
- Vidlice může být nastavena ve 2 polohách: první poloha: maximální rozevření 880 mm druhá poloha: maximální rozevření 980 mm



015520020

New!

1552/C9 ~~2.586 Kč~~ **2.215 Kč**

Sada pro rozpínání tlumičů, výkyvných ramen a kloubů řízení
Práce s jednoduchou nebo dvojitou navijecí hlavou také umožňuje práci na dvojitých kloubech, např. ze skupiny VAG



mm
13

195x140x40 mm

014670001

1467 ~~6.021 Kč~~ **5.152 Kč**

Odsávač brzdové kapaliny
Tlak: min 5 bar, max 11,5 bar



004370029

New!

437K/9 ~~1.770 Kč~~ **1.516 Kč**

Sortiment nástrojů pro opravy vnějších a vnitřních závitů, šrouby pro upevnění kol
Umožňuje opravu původního závitu

Sada obsahuje:

- Závitníky:
M12x1.25 - M12x1.5 -
M12x1.75 - M14x1.5
- Závitová očka:
M12x1.25 - M12x1.5 -
M14x1.5



mm
12 - 24

161x123x50 mm

004370032

New!

437K/12 ~~2.062 Kč~~ **1.765 Kč**

Sortiment nástrojů pro opravu závitů poloos
Umožňuje opravu původního závitu

Sada obsahuje:

- Metrické velikosti:
M16x1.0 - M16x1.5 -
M20x1.0 - M20x1.5 -
M22x1.5 - M24x1.5 -
M24x2.0 - M27x2.0
- Palcové velikosti:
3/4x16 - 3/4x20 -
13/16x20 - 27/32x20



mm
32 - 35

220x118x52 mm

015510020

New!

1551/C20 ~~3.328 Kč~~ **2.851 Kč**

Sada pro demontáž hlavic tlumičů

Sada obsahuje:

- 7 šestihránných hlavic, 16 - 17 - 18 - 19 - 21 - 22 - 24mm
- 1 prodloužení hlavic 120mm
- 3 vnitřní ploché bity, 8x5 - 8x6 - 11x8
- 1 vnitřní šestihránný bit 10mm
- 1 bit XZN M10
- 1 bit Torx T50
- 4 šestihránné bity, velikosti: 5 - 6 - 7 - 8
- 1 prodloužení 95mm
- 1 prodloužení 190mm



320x245x71 mm

MAXIMÁLNÍ VÝTLAK: 2 TUNY



015500010

1550U ~~59.307 Kč~~ **49.809 Kč**

Pneumatický nástroj pro demontáž tlumičů, pro osobní vozidla, SUV a dodávky

ZVÝŠENÝ VÝKON:
maximální výtlač 2 tuny (10 barů)
PRACOVNÍ POZICE:
pracovní výška na přední vidlici zvýšena až na 875mm

TECHNICKÁ DATA
Maximální výtlač:
2 tuny (10 barů) - 1,6 tun (8 barů) - 1,2 tuny (6 barů)
Kompresní zdvih pružiny: 335 mm

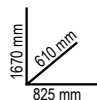

015500018

1550U/SS187 ~~7.537 Kč~~ **6.212 Kč**

Levoruká vidlice pro položku 1550U
Vhodné zejména pro levostranné pružiny, jako jsou např. u Nissan Qashqai a Renault Koleos. Průměr 105-187 mm.



015500021

1550U/M ~~6.805 Kč~~ **5.576 Kč**

Svěrák tlumičů 1550U
Umožňuje zamčení pístu tlumiče



013660200

1366A ~~1.553 Kč~~ **1.330 Kč**

Vytahovák promáčklín v sadě s 19 plastovými lepivými přísavkami

- Ideální pro opravu:
- dolíků po kroupách
 - dolíků způsobených dveřmi
 - malých promáčklín obecně



014720100

1472AU ~~2.549 Kč~~ **2.178 Kč**

Automatické kleště na hadicové spony



013670200

1367/K10 ~~3.784 Kč~~ **3.244 Kč**

Sada důlčků pro instalaci parkovacích senzorů

Sada obsahuje:

- velikosti: 17 - 18 - 18.2 - 19 - 20 - 22.5 - 24 - 26 - 26.7 - 32 mm

○ mm
12

KOLMÉ OTVORY BEZ OTŘEPŮ

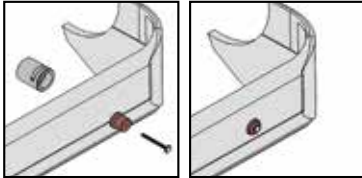

190x130x58 mm

013600000

1360G ~~1.595 Kč~~ **1.367 Kč**

Měkké gumové kladivo, pro instalaci těsnění a jemných dílů

Extremně měkká plocha zabráňující poškození jakýchkoli opracovaných částí, protože pohlcuje náraz tím, že se deformuje

L mm	Ø mm
280	72



014790700

1479ML/B17 ~~1.420 Kč~~ **1.214 Kč**

Sada 17 víceúčelových plastových páčidel

Zvláště doporučeno pro přesné práce



130x205x30 mm

014790150

1479LB/C5 ~~2.279 Kč~~ **1.950 Kč**

Sada 5 kovových páčidel



215x165x50 mm

014790100

1479LV/S3 ~~633 Kč~~ **542 Kč**

Sada 3 víceúčelových kovových páčidel

Velikosti:

1479LV/1: 10x12mm

1479LV/2: 4.8x9.6mm

1479LV/3: 2.8x6mm



022500011

2250-0 ~~2.051 Kč~~ **1.685 Kč**

Vysoce odolné otočné sedátko s 2 přihrádky

- Kruhové otočné sedátko
- Výška může být nastavena vzduchovým pístovým mechanismem (410-530 mm)
- 5 otočných koleček



900x420x180 mm

030030100

3003C ~~5.130 Kč~~ **4.431 Kč**

Lehátko z nárazuvzdorného plastu

- oblast hlavy a beder je s karbonovým povrchem
- horní kovové desky pro upevnění magnetického příslušenství
- 6 pryžových koleček, průměr 79 mm
- Max. kapacita: 120 kg
- Hmotnost: 5,5 kg

New!

kg 120



160 mm
1040 mm
520 mm

030020001

3002 ~~1.924 Kč~~ **1.611 Kč**

Lehátko a křeslo

- Ocelový rám
- PVC obložení s čalouněním
- Možnost snadné přeměny na lehátko nebo sedátko



**2 VÝROBKY V 1:
LEHÁTKO NEBO
SEDÁTKO**

100 mm

022540033

2254SM ~~1.399 Kč~~ **1.200 Kč**

Podložka vyrobená z EVA

Dvojitá úprava:

- 1 strana z měkké EVA
- 2. strana je z tuhého materiálu, který umožňuje klouzání při zatížení

New!



1050 mm
33 mm
460 mm



022540101

2254K ~~582 Kč~~ **498 Kč**

Opakovaně použitelný chránič sedadla, volantu a hlavice řadicí páky

Hodí se na většinu autosedadel, volantů a hlavice řadicí páky

- Opakovaně použitelné a omyvatelné
- Jedna velikost vyhovuje všem
- Vyrobeno z odolného nylonu s napínací šňůrou
- Materiál: 98% polyamid/nylon, 2% polyurethan

New!



030030150

3003PRO ~~7.282 Kč~~ **6.296 Kč**

Lehátko z nárazuvzdorného plastu

- ergonomický polštář pod hlavou
- měkký chránič zad
- 2 kolečka o pr. 178 mm s dvojitými ložisky pro bezproblémové použití na nerovných površích (trubkách/kabelech)
- 1 otočné kolečko
- dvoji nastavení výšky od země: 38 nebo 76mm
- 2 přenosné LED lampy (250 lumenů) s upevňovacími magnety
- nosnost: 200kg

kg 200



ODOLNÉ A ERGONOMICKÉ



2 LED lampy s magnetem

kg 7,7

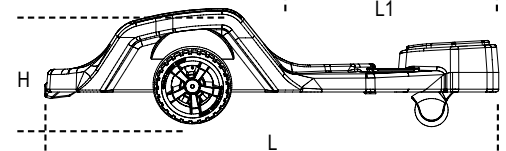
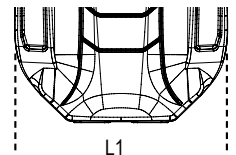

H min mm	H Max mm	L mm	L1 mm
170	230	1040	570



030030151

3003PRO/SP ~~1.760 Kč~~ **1.505 Kč**

Nástěnný plastový držák na lehátko 3003PRO

Může být namontován na zdi, zvedáky, vozíky nebo jiné vybavení, což umožňuje upevnění lehátka pomocí rychlého systému s bezpečnostním uzávěrem.



030030152

3003PRO/PM ~~183 Kč~~ **157 Kč**

Kulatý magnetický držák pro lehátko 3003PRO

Lze upevnit na kolečka lehátka, aby se zajistily malé předměty během práce
Průměr: 110 mm



030290120

3029L/2T ~~8.978 Kč~~ **7.770 Kč**



Dlouhý snížený hydraulický zvedák se 4 kolečky, 2 t

- Řízená rychlost klesání
- Pedál rychlého přiblížení
- Nylonová kolečka



**MIN./MAX.
VÝŠKA: 75/530 mm**

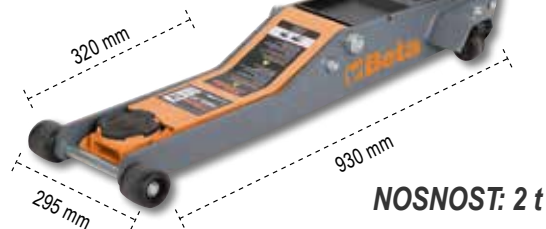

NOSNOST: 2 t

030290020

3029/2T ~~7.897 Kč~~ **6.826 Kč**



Snížený hydraulický zvedák se 4 kolečky, 2 t

- Pedál rychlého přiblížení
- Ocelový rám a nylonová kolečka
- Minimální výška: 75 mm



**MIN./MAX.
VÝŠKA: 75/500 mm**



NOSNOST: 2 t

030300020

3030/2T ~~15.667 Kč~~ **13.547 Kč**



Snížený hydraulický zvedák, 2 t se 6 kolečky

- Se zvedákem lze snadno manipulovat na nerovných a nepravidelných površích
- Minimální výška desky: 85 mm
- Maximální výška desky: 520 mm
- Délka: 860 mm
- Šířka: 400 mm



**MIN./MAX.
VÝŠKA:
85/520 mm**



NOSNOST: 2 t

030330030

3033/3T ~~20.946 Kč~~ **18.105 Kč**



Hydraulický zvedák, 3 t dlouhá verze

- Vhodné pro použití na komerčních vozech
- Maximální kapacita: 3t
- Polyamidová kolečka
- Délka: 1180 mm
- Minimální výška: 140 mm
- Maximální výška: 520 mm

**MIN./MAX.
VÝŠKA:
140/520 mm**



NOSNOST: 3 t

	3027 20	3027 30	3027 50
Maximální nosnost	20 t	30 t	50 t
Ruční pumpa se 2 rychlostmi	✓	✓	✓
Pohyblivý píst	✓	✓	✓
Hydraulické zabezpečení v případě přetížení	✓	✓	✓
Měřítko	✓	✓	✓
Set V hranolů	✓	✓	✓
Zvedák	x	✓	✓

Hydraulický lis s pohyblivým pístem



1250 mm
600 mm
820 mm

▶ **90 kg**

030270020

3027 20 ~~45.718 Kč~~ **39.506 Kč**



1905 mm
600 mm
950 mm

▶ **140 kg**

030270030

3027 30 ~~82.754 Kč~~ **71.550 Kč**



2200 mm
600 mm
1250 mm

▶ **350 kg**

030270050

3027 50 ~~112.720 Kč~~ **97.435 Kč**

	3026 0,3	3026 0,5	3026 1,0
Max. kapacita	300 kg	500 kg	1000 kg
Nožní pumpa	✓	✓	✓
Min./Max. výška	1120 - 1970 mm	1140 - 1990 mm	1140 - 1990 mm
Ventil proti přetížení	✓	✓	✓



Hydraulický nosník

030260003

3026 0,3 ~~13.759 Kč~~ **11.904 Kč**

030260005

3026 0,5 ~~16.250 Kč~~ **14.045 Kč**

030260010

3026 1,0 ~~20.394 Kč~~ **17.628 Kč**

030270400

3027/PR ~~13.144 Kč~~ **11.363 Kč**

Lisovací podpurný nástroj pro demontáž/montáž nábojů, ložisek a silentbloků

Univerzální systém, který uživatelé umožňuje montáž/demontáž nábojů, ložisek a silentbloků do a z jejich pouzder pomocí podtlaku, podpěrné základny a jejího příslušenství. Nástroj se může přizpůsobit nepravidelným geometrickým tvarům nábojů a čepů, na kterých musí obsluha pracovat.

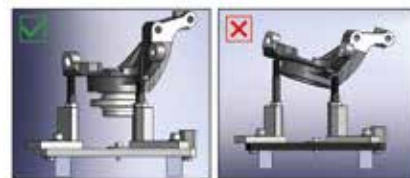

030260505

3026/SP ~~13.473 Kč~~ **11.649 Kč**



Univerzální podpora pro manipulaci s převodkou

Umožňuje jednomu pracovníkovi demontovat a znovu namontovat jakoukoliv převodku osobního, užitkového nebo off-road vozidla rychle a bezpečně.



TECHNICKÁ DATA
Vhodná pro stojany s průměrem: 25-30-35-45 mm
Max. nosnost: 150 kg
Výška: 250 mm
Úhel: 45°
Hmotnost: 10 kg

030250001

3025 ~~40.460 Kč~~ **34.100 Kč**



Skládací hydraulický jeřáb s dvojitým čerpadlem



- Skládací rám pro jednoznačně větší kompaktnost
- S ventilem proti přetížení a chromovaným podstavcem
- Kontrolovaná rychlost sestupu
- Nylonová kolečka
- Maximální výška: 2400 mm
- Rozměry: 1560 x 1000 m

030140360

3014/SAR ~~27.889 Kč~~ **24.115 Kč**



Skládací stojan na motor

- Snadné složení pro podstatné zvýšení kompaktnosti
- Umožňuje otočení motoru nebo převodky o 360°
- Zaručuje bezkonkurenční bezpečnost a stabilitu během prací
- Maximální kapacita: 450 kg
- Snadné sklápění, pro značné zlepšení kompaktnosti



- Umožňuje otočení motoru nebo převodky o 360°
- Poskytuje bezkonkurenční bezpečnost a stabilitu během práce
- Rozměry: 1145x1000x920 mm



030260510

3026/SA ~~2.851 Kč~~ **2.443 Kč**

New!

Podpěra náboje kola pro použití s hydraulickými podpěrami

- Pro použití při údržbářských pracích týkající se nábojů a při výměně tlumičů
- Lze přizpůsobit hydraulickým zvedákům 3026 0,3 a 3026 0,5



Ø 30,4 mm

030260515

3026/SAM ~~3.657 Kč~~ **3.138 Kč**

New!

Držák tlumiče pro použití s hydraulickými podpěry

- Pro použití k podepření tlumiče při demontáži ramene zavěšení
- Držák tlumiče, max. průměr 80mm, plus adaptér pro max. průměry 60mm
- Lze přizpůsobit hydraulickým zvedákům 3026 0,3 a 3026 0,5



Ø 30,4 mm

3026 0,3 - 3026 0,5



8143

Řetězový zvedák

- Navrženo pro rychlé a bezpečné zvedání těžkých břemen
- Lze připojit k pevnému bodu nebo mobilnímu zařízení
- Automatická brzda se systémem dvojitě západky

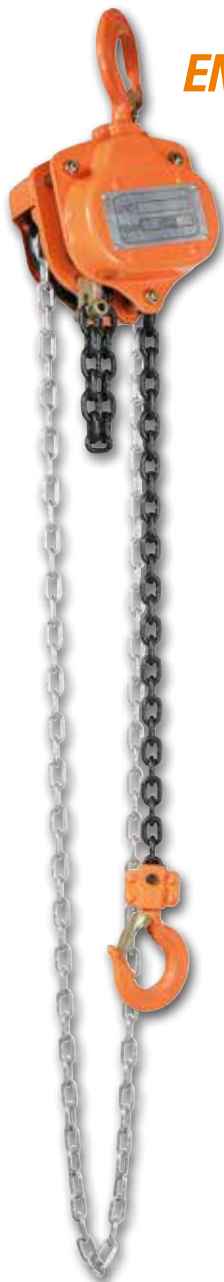

EN13157

081430005

8143 0,5t ~~2.926 Kč~~ **2.507 Kč**

12 kg	WLL t	L m
	0,5	3

081430010

8143 1t ~~3.477 Kč~~ **2.979 Kč**

12 kg	WLL t	L m
	1	3

081430020

8143 2t ~~5.056 Kč~~ **4.325 Kč**

20 kg	WLL t	L m
	2	3

8146C

Kompaktní pákový zvedák

- Navrženo pro rychlé a bezpečné zvedání, tažení a zajištění těžkých břemen.
- Lze připojit k pevnému bodu nebo mobilním zařízením pro zvedání.
- Lze použít v jakékoli poloze pro napínání a kotvení.



EN13157

SNADNÉ POUŽITÍ

081460002

8146C 0,25 ~~3.328 Kč~~ **2.851 Kč**

2,5 kg	WLL t	L m
	0,25	1,5

081460008

8146 0,75 T ~~3.625 Kč~~ **3.106 Kč**

2,5 kg	WLL t	L m
	0,75	1,5

081460015

8146 1,5 T ~~5.268 Kč~~ **4.516 Kč**

2,5 kg	WLL t	L m
	1,50	1,5

081810906

New!

8181 6/S4 ~~1.468 Kč~~ **1.258 Kč**

Sada 4 upevňovacích pásů, LC 1000kg, s nepromokavým polyesterovým batohem
 Jednoduché háky
 Šířka pásu: 35mm
 Celková délka: 6m

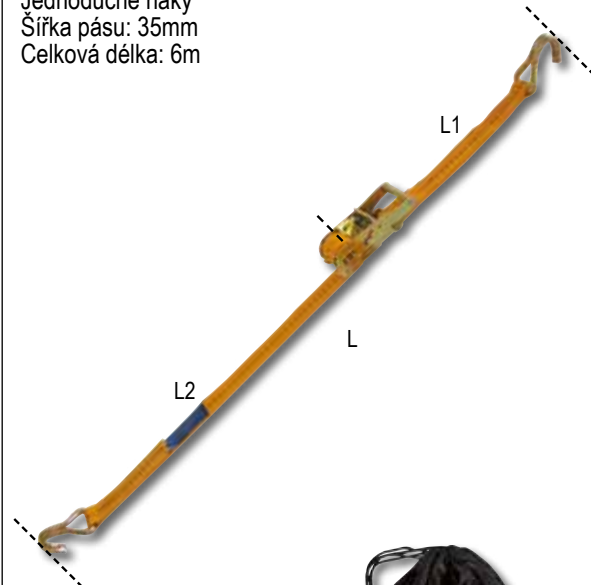

EN 12195-2

L m	L1 mm	L2 mm
6	400	5600

081821985

New!

8182 8,5/S2 ~~1.373 Kč~~ **1.173 Kč**

Sada 2 upevňovacích pásů, LC 2000kg, s nepromokavým polyesterovým batohem
 Jednoduché háky
 Šířka pásu: 50mm
 Celková délka: 8.5m

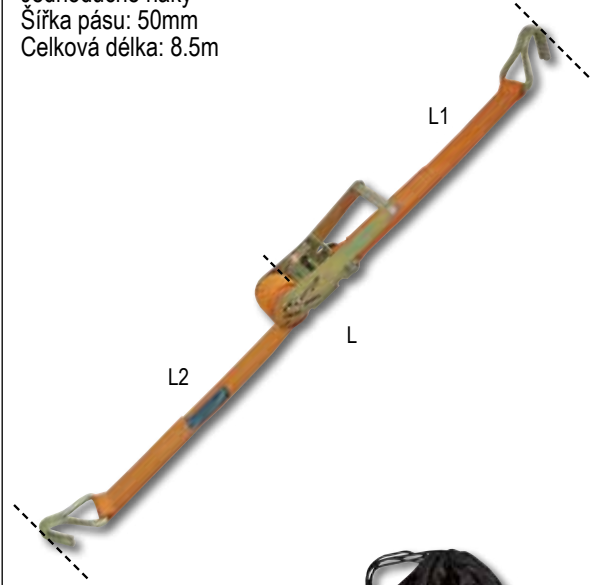

EN 12195-2

L m	L1 mm	L2 mm
8,5	400	8100

019270030

1927XM ~~5.406 Kč~~ **4.569 Kč**

12"

Kompaktní obousměrná rázová utahovačka

- jednoduché kladivové pulzní zařízení
- vysoce kompaktní a výkonné
- jednoruční tlačítko zpětného chodu
- tři stupně utahování/povolování
- výfuk přes rukojeť
- vyvažovací hák

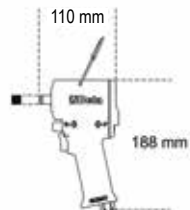

1.3 kg

Volná rychlost	rpm	10.000
Impulzové zařízení		Jednokladivkový
Max. kroučící moment	Nm	770
Kapacita šroubu	Cl 8.8	M22●34 mm
Kapacita šroubu	Cl 12.9	M18●27 mm
Vzduchový přívod	GAS	1/4"
Pracovní tlak	bar	6,2
Vnitřní průměr hadice (Ø)	mm	10
Průměrná spotřeba vzduchu	l/min	122

019270007

1927CD ~~6.242 Kč~~ **4.993 Kč**

12"

Obousměrná rázová utahovačka z kompozitního materiálu

- Dvojkladivkové zařízení
- Odlehčená a vyvážená pro každodenní práci
- Vysoký utahovací moment
- Oboustranný přepínač
- Tři stupně utahování/povolování
- Výfuk přes rukojeť
- S tlumením hluku

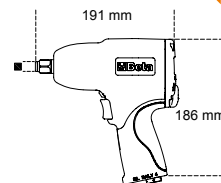

2.3 kg

Volná rychlost	rpm	7.000
Impulzové zařízení		Dvojitě kladivové
Max. kroučící moment	Nm	1020
Kapacita šroubu	Cl 8.8	M22●34 mm
Kapacita šroubu	Cl 12.9	M18●27 mm
Vzduchový přívod	GAS	1/4"
Pracovní tlak	bar	6,2
Vnitřní průměr hadice (Ø)	mm	10
Průměrná spotřeba vzduchu	l/min	130

019270022

1927B ~~3.445 Kč~~ **2.798 Kč**

12"

Pneumatická rázová utahovačka

- Impulzní zařízení s "kolíkovou spojkou"
- Pogumovaná rukojeť
- Přepínač chodu
- Přepínatelné 3 stupně výkonu
- Výfuk přes rukojeť

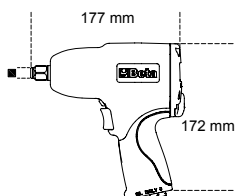

2.3 kg

Volná rychlost	rpm	7.000
Impulzové zařízení		Pin spojka
Max. kroučící moment	Nm	705
Kapacita šroubu	Cl 8.8	M22●34 mm
Kapacita šroubu	Cl 12.9	M18●27 mm
Vzduchový přívod	GAS	1/4"
Pracovní tlak	bar	6,2
Vnitřní průměr hadice (Ø)	mm	10
Průměrná spotřeba vzduchu	l/min	133

019270055

1927G ~~7.473 Kč~~ **6.392 Kč**

Kompaktní pneumatická rázová utahovačka

- Jednoduché rázové impulzní zařízení
- Hliníkový kryt motoru s kompozitní rukojetí
- Ovládání zpětného chodu jednou rukou
- Přepínatelné 3 stupně výkonu
- Výfuk přes rukojeť
- Hlava motoru s přímým přenosem otočení na výstupní pohon, což má za následek lepší vyvážení těla a zvýšenou ovladatelnost

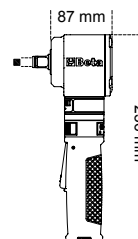

1.2 kg

Volná rychlost	rpm	8.500
Impulzové zařízení		Jednokladivkový
Max. kroučící moment	Nm	325
Kapacita šroubu	Cl 8.8	M16●24 mm
Kapacita šroubu	Cl 12.9	M14●21 mm
Vzduchový přívod	GAS	1/4"
Pracovní tlak	bar	6,2
Vnitřní průměr hadice (Ø)	mm	10
Průměrná spotřeba vzduchu	l/min	113

007200525

720ME/C8 ~~2.756 Kč~~ **2.237 Kč**

12"

Sada 8 zástrčných šestihřanných rázových hlavíc

Ø 5-6-8-10-12-14-17-19 mm



270x120x45 mm

007200653

720LC/C3 ~~696 Kč~~ **560 Kč**

12"

3 nástrčkové klíče na matice kol, s polymerovými vložkami



Ø 17 - 19 - 21 mm



148x132x44 mm

019300032

1930PA ~~19.599 Kč~~ **16.250 Kč**

1"

Obousměrná rázová utahovačka

- Dvoukladivkový příklep
- Přídavná rukojeť
- Reverzní chod
- Trojrychlostní nastavitelná rychlost utahování/povolování
- Výfuk přes rukojeť

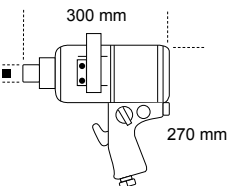

Volná rychlost	rpm	3.500
Impulzové zařízení		Dvojitě kladivové
Max. kroučící moment	Nm	2445
Kapacita šroubu	Cl 8.8	M36 ● 55mm
Kapacita šroubu	Cl 12.9	M30 ● 46mm
Vzduchový přívod	GAS	1/2"
Pracovní tlak	bar	6,2
Vnitřní průměr hadice (Ø)	mm	13
Průměrná spotřeba vzduchu	l/min	350

➤ **9,6 kg**

019280030

1928XM ~~10.960 Kč~~ **8.798 Kč**

3/4"

Kompaktní obousměrná rázová utahovačka

- Dvojitě příklepové impulzní zařízení
- Velmi kompaktní a výkonná
- Tři nastavitelné polohy utahování/povolování
- Výfuk přes rukojeť
- Vyvažovací hák



1.600 Nm

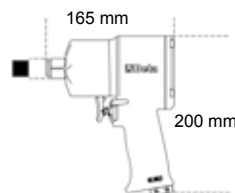

Volná rychlost	rpm	4.800
Impulzové zařízení		Dvojitě kladivové
Max. kroučící moment	Nm	1600
Kapacita šroubu	Cl 8.8	M27 ● 41 mm
Kapacita šroubu	Cl 12.9	M24 ● 36 mm
Vzduchový přívod	GAS	3/8"
Pracovní tlak	bar	6,2
Vnitřní průměr hadice (Ø)	mm	10
Průměrná spotřeba vzduchu	l/min	175

➤ **2,9 kg**

019300037

1930LA ~~22.154 Kč~~ **18.963 Kč**

1"

Obousměrná rázová utahovačka

- Dvojitě rázové impulzní zařízení
- Délka hlavy 8"
- Pomocná rukojeť
- Oboustranná páka
- Tři nastavitelné polohy utahování
- Spodní výfuk



➤ **10,6 kg**

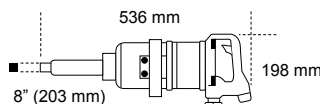

Volná rychlost	rpm	4.000
Impulzové zařízení		Dvojitě kladivové
Max. kroučící moment	Nm	2.445
Kapacita šroubu	Cl 8.8	M36 ● 55 mm
Kapacita šroubu	Cl 12.9	M30 ● 46 mm
Vzduchový přívod	GAS	1/2"
Pracovní tlak	bar	6,2
Vnitřní průměr hadice (Ø)	mm	13
Průměrná spotřeba vzduchu	l/min	460

019280104

1928K4 ~~13.367 Kč~~ **11.448 Kč**

3/4"

Sada obousměrné rázové utahovačky a 4 dlouhých rázových hlavíc

- Impulzní zařízení s "kolíkovou spojkou"
- Pogumovaná rukojeť
- Přepínač chodu
- Přepínatelné 3 stupně výkonu
- Výfuk přes rukojeť

● 728L 27-30-32-36 mm

Volná rychlost	rpm	4.000
Impulzové zařízení		Pin spojka
Max. kroučící moment	Nm	1.493
Kapacita šroubu	Cl 8.8	M27 ● 41 mm
Kapacita šroubu	Cl 12.9	M24 ● 36 mm
Vzduchový přívod	GAS	3/8"
Pracovní tlak	bar	6,2
Vnitřní průměr hadice (Ø)	mm	10
Průměrná spotřeba vzduchu	l/min	260



➤ **9,3 kg**

019310010

1931CD10 ~~3.752 Kč~~ **3.212 Kč**

Obousměrná pneumatická vrtačka z kompozitního materiálu

Volná rychlost	rpm	1800
Kapacita sklíčidla		1+10 mm
Výkon		0,38 kW
Vřetenový závit		3/8" - 24UNF
Vzduchový přívod		1/4" GAS
Pracovní tlak		6,2 bar
Vnitřní průměr hadice (Ø)		10 mm
Průměrná spotřeba vzduchu		170 l/min



➤ **1 kg**

019330020

1933AN90 ~~2.851 Kč~~ **2.443 Kč**

Úhlová bruska

- Kleštinové sklíčidlo, 3 mm a 6 mm



510 g

Volná rychlost	20.000 rpm
Kapacita sklíčidla	3 - 6 mm
Výkon	0,20 kW
Vzduchový přívod	1/4" GAS
Pracovní tlak	6,2 bar
Vnitřní průměr hadice (Ø)	10 mm
Průměrná spotřeba vzduchu	230 l/min

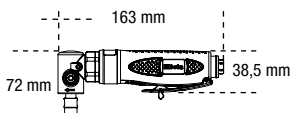

019360027

1936/7A ~~10.558 Kč~~ **9.042 Kč**

Úhlová bruska

- Extrémně výkonná a spolehlivá
- Pomocná rukojeť
- Bezpečnostní zařízení „Lever Lock“ brání náhodnému spuštění
- Nastavitelný boční výfuk



2,7 kg

Volná rychlost	7600 rpm
Velikost brusného kotouče	180 mm
Výkon	1,3 kW
Vřetenový závit	M14
Vzduchový přívod	3/8" GAS
Pracovní tlak	6,2 bar
Vnitřní průměr hadice (Ø)	13 mm
Průměrná spotřeba vzduchu	906 l/min

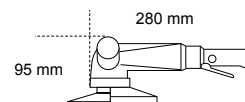

019370041

1937N10 ~~6.040 Kč~~ **5.141 Kč**

Pneumatická pásová bruska na dřevo 10 mm

- Bruska pro pásy 10x330 mm
- Protiskluzová rukojeť
- Rychle vyměnitelný pás
- Nastavitelné otočné brusné rameno
- Bezpečnostní kryt pásu
- Otočný přívod vzduchu
- Zadní výfuk s tlumením hluku
- Bezpečnostní pákové zařízení



900 g

Volná rychlost	20.000 rpm
Výkon	0,37 kW
Velikost řemenu	10x330 mm
Vzduchový přívod	1/4" GAS
Pracovní tlak	6,2 bar
Vnitřní průměr hadice (Ø)	10 mm
Průměrná spotřeba vzduchu	374 l/min

019460008

1946C7,8 ~~18.550 Kč~~ **15.879 Kč**

Automatická vzduchová nasávací nýtovačka

- pro použití s 4.8 - 5.6 - 6.4 - 7.8 mm s dlouhými ocelovými, nerezovými, hliníkovými a měděnými nýty
- kuželový výstup
- výkonný a příruční, držadlo z kompozitního materiálu
- kompletní s bezpečnostním zásobníkem a olejovou pistolí
- udržujte sací ventily plně otevřené (část 58)

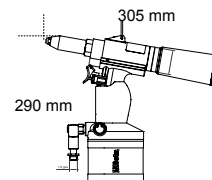

1,8 kg

Tažná síla	N	16.900
Délka zdvihu	mm	22,5
Maximální kapacita nýtů	Ø Nerezová ocel	7,8 mm
Vstup vzduchu	GAS	1/4"
Provozní tlak	bar	6,2
Vnitřní průměr hadice (Ø)	mm	10
Průměrná spotřeba vzduchu	l/cykl	4,9

019440002

1944N ~~7.219 Kč~~ **6.180 Kč**

Jehlové kladivo

- Vhodné pro odstranění rzi, nátěrů a svařovací strusky z kovových povrchů
- Nezávisle se pohybující ocelové jehly umožňují přístup do každého druhu rozštěpení, což je nezbytné k odstranění, bláta, vápence a betonu ze stavebního nářadí
- Odsávání přes rukojeť
- Vybaveno 19 jehlami (Ø 3 mm)
- Lze použít se sadou 28 jehel (Ø 2 mm)



2,7 kg

Zdvihy za minutu	3800 rpm
Délka zdvihu	33 mm
Počet jehel	19
Velikost jehly (Ø)	3 mm
Vstup vzduchu	1/4" GAS
Pracovní tlak	6,2 Bar
Vnitřní velikost hadice (Ø)	8 mm
Průměrná spotřeba vzduchu	85 l/min

1944AR

Sada 19 jehel Ø 3 mm pro jehlové kladivo 1944N a 1944A



019440015

1944AR 2 ~~770 Kč~~ **659 Kč**

Ø 2 mm - n°29

019440005

1944AR 3 ~~615 Kč~~ **526 Kč**

Ø 3 mm - n°19

019450200

1945C ~~4.834 Kč~~ **4.134 Kč**

Kombinovaný nástroj svorkovačka, hřebíkovačka

- Pogumovaná rukojeť
- Lehké hliníkové tělo
- Odsávání vzduchu lze otočit o 360 stupňů
- Bezpečnostní zařízení na hrotu
- Mechanismus k odstranění zanášení
- Oblasti aplikace: konstrukce dřevěných rámu a balících beden, možnost aplikace materiálů pro povrchovou úpravu a izolaci, upevnění soklových podlažních lišt a prosklených rámu.

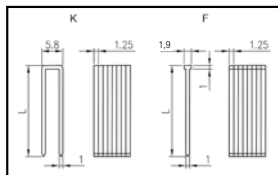

1945C/G

1945C/GP

Kapacita zásobníku	ks	100
Vstup vzduchu	GAS	1/4"
Pracovní tlak	bar	5-8
Vnitřní velikost hadice (Ø)	mm	8
Spotřeba vzduchu (7 bar)	l/cyklus	1,12

019470060

1947G2 ~~3.381 Kč~~ **2.894 Kč**

New!

Mazací pistole 2-v-1

- Pro kontinuální nebo přerušovaný přísun maziva
- Hlava z tlakově litého hliníku
- Ergonomická rukojeť
- Pro 400 cc kartuše nebo mazivo o objemu 500 cc



2-V-1!

Velikost	mm	54 (vnitřní) x 276 mm
Vstup vzduchu	GAS	1/4"
Pracovní tlak	bar	3÷10

M10x1

019490022

1949BC ~~335 Kč~~ **272 Kč**

Ofukovací pistole s gumovou tryskou

- Tvrzený povrch, nárazuvzdorný kompozitní materiál
- Vyměnitelná gumová tryska která nepoškrábá ofukovaný povrch

120 g



Hliníková závitová vložka	1/4" GAS
Provozní tlak	6-8 bar
Maximální Provozní tlak	15 bar
Spotřeba vzduchu	87 l/min
Provozní teplota	-20°C ÷ 70°C

019490030

1949U5 ~~707 Kč~~ **575 Kč**

Progresivní ofukovací pistole s 5 tryskami

- Odolné tělo z kompozitního materiálu odolné proti nárazům
- 3 ocelové trysky, 100/160/320 mm, odolné proti poškrábání, ochranné gumové hroty
- 1 tryska „Turbo“ vyrobená z nylonu vyztuženého skelnými vlákny s bezpečnostní špičkou
- 1 otočná tryska 100 mm vyrobená z nylonu vyztuženého skelnými vlákny
- Se systémem rychlého připojení



019400001

1940 ~~2.926 Kč~~ **2.507 Kč**

Pneumatické kladivo

- Tento nástroj se může používat pro řezání plechů, šroubů a karoserií, odstraňování strusky po svařování, nýtů, sádky a dlaždic
- Dodává se s pružinou a bajonetovým sklíčkem pro šestihranná díla



1.9 kg

Údery za minutu	3500
Velikost sekáče	Ø 11 mm
Velikost pístu	19 mm
Zdvih pístu	67 mm
Vzduchový přívod	1/4" GAS
Pracovní tlak	6,2 Bar
Vnitřní průměr hadice (Ø)	8 mm
Průměrná spotřeba vzduchu	240 l/min

017500112

1750TLA ~~1.258 Kč~~ **1.078 Kč**

New!

Dlouhá vysokotlaká, samouzamykatelná 6hrotá mazací tryska

- Po zapojení zůstává na ose a připojená k maznici
- Jednoduché odpojení i v případě trysky pod tlakem
- Závit M10x1: vhodný pro všechny typy mazacích pistolí: elektrických, neumatických, ručních, apod.
- Odolná proti deformaci až do tlaku 550 Bar



80 mm

019490310

1949P/U3 ~~722 Kč~~ **587 Kč**

New!

Progresivní MINI ofukací pistole se 3 tryskami

- Odolné nárazuvzdorné tělo z kompozitního materiálu
- Systém rychlého upevnění trysek
- Průtok vzduchu lze nastavit otáčením kruhové matice
- 1 ocelová tryska, 100 mm, odolná proti poškrábání s ochrannými gumovými hroty (1949U5/A)
- 1 plochá tryska vyrobená z nylonu vyztuženého skelnými vlákny (1949U5/F)
- 1 OSHA tryska vyrobená z nylonu vyztuženého skelnými vlákny (1949U5/G)



1952

Profesionální stříkací pistole

- Lité hliníkové tělo potažené černým chemickým niklem
- Nylonový kelímek se zařízením na zachytávání kapek, závit 3/8" BSP
- Závit 1/4" BSP GAS
- Regulátor tlaku a proudění vzduchu
- Regulátor trysek
- Regulátor množství barvy
- Dodává se s klíčem pro údržbu



		Kč
1952 1,2	019520012	2.841 Kč 2.306 Kč
1952 1,5	019520015	2.841 Kč 2.306 Kč
1952 1,8	019520018	2.841 Kč 2.306 Kč
1952 2,0	019520020	2.841 Kč 2.306 Kč

FILTR-REGULÁTOR-PŘÍMAZÁVAČ

- Jednotka sestavená z kondenzačního odvlhčovače-filtru a lubrikátoru
- Jednotka obsahuje: uzamykatelný tlakový regulátor, směšovač olej/vzduch na tvorbu olejové mlhy s regulátorem intenzity, polykarbonové víko s poloautomatickým výpustním ventilem vody, dvojitě odečítání (bar/psi) tlakového indikátoru, podpora uchycení

019190250

1919F1/4 ~~3.074 Kč~~ **2.634 Kč** **1/4"**

019190350

1919F3/8 ~~3.074 Kč~~ **2.634 Kč** **3/8"**

019190450

1919F1/2 ~~3.074 Kč~~ **2.634 Kč** **1/2"**



1919F1/4 1919F3/8 1919F1/2

Vstup/výstup vzduchu	GAS BSPT	1/4"	3/8"	1/2"
Maximální kapacita	l/min	1000	1350	2500
Maximální tlak	bar	9,5	9,5	9,5
Provozní tlak	bar	0,5 - 8,5	0,5 - 8,5	0,5 - 8,5
Provozní teplota	°C	5 - 60	5 - 60	5 - 60
Kapacita filtru	mikronů	5	5	7
Kapacita nádrže	vzduchu	60 cc / oleje 90 cc	60 cc / oleje 90 cc	60 cc / oleje 90 cc

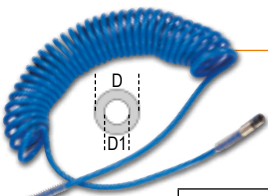

1915B

Polyuretanové navíjecí hadice, 95 Shore, maximální délka natažené hadice 9 m

	D1xD mm	Ø GAS BSP		Kč
1915B/6.5X10	6,5x10	1/4"	019150011	728 Kč 624 Kč
1915B/8X12	8x12	1/4"	019150012	900 Kč 770 Kč
1915B/11X16	11x16	3/8"	019150013	1.410 Kč 1.207 Kč



1915D

Opletená polyuretanová hadice, 95 Shore, délka 9 m

	D1xD mm	Ø GAS BSP		Kč
1915D 8X12	8x12	1/4"	019150017	989 Kč 848 Kč
1915D 11X16	11x16	3/8"	019150018	1.500 Kč 1.283 Kč

019510101

1951A ~~4.060 Kč~~ **3.477 Kč**

Čistící pistole

- Pro čištění čalounění, koberců, sedadel a obuvi
- Pro použití s vhodnými čistícími prostředky
- Nádrž 1L
- Vybavena kohoutem pro vypouštění kapaliny z nádrže
- S vlnitou trubicí délky 1,8 m



800 g

AUTOMATICKÉ HADICOVÉ NAVÍJAKY

- Plastové těleso odolné proti nárazům
- Otočná kovová svorka
- Zařízení automaticky přizpůsobuje požadovanou délku hadice



1901BM/8 1901T/10

Vstup vzduchu	GAS	1/4"	3/8"
Délka hadice	m	9+1	15+1
Max. provozní tlak	bar	12	15
Vnitřní průměr hadice (Ø)	mm	8	10
Materiál		polyuretan	polyuretan

019010111

1901BM/8 ~~5.194 Kč~~ **4.229 Kč**

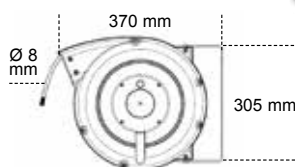

019010210

1901T/10 ~~6.371 Kč~~ **5.183 Kč**



Kolik kroků uděláte za den? A za rok?

Řada „0-Gravity“

O 100 gramů méně na každý krok, což znamená úsporu přibližně 1000 kilogramů denně a více než 200 tun ročně!

¹JEDNIČKA ve srovnání s průměrnou hmotností boty stejné kategorie, velikost 42.

- EVA podrážka s odolným běhounem z nitrilové pryže
- Pružný límec obepínající nohu
- Podpora stability paty

**POZORUHODNĚ
LEHKÉ
420 g**

(přibližná hmotnost velikosti 42 je 420 g)



EU	UK	
38	5	073530038
39	6	073530039
40	6,5	073530040
41	7	073530041
42	8	073530042
43	9	073530043
44	10	073530044
45	10,5	073530045
46	11	073530046
47	12	073530047
48	13	073530048

7353Y ~~2.809 Kč~~ **2.512 Kč**



Velmi lehké boty 0-Gravity z vysoce prodyšné síťoviny. Povrch ze speciální vysoce viditelné síťoviny

- Ochrana špiče z kompozitu
- Ochrana proti propichu z kompozitu

**EN ISO
20345
2011**

S1P HRO SRC



7352A ~~2.078 Kč~~ 1.860 Kč



Vysoce prodyšné boty ze síťoviny s TPU všivkami

- Špička boty z kompozitního materiálu
- Vložka do bot z kompozitního materiálu odolná proti propichu



EU	UK	Code
38	5	073520038
39	6	073520039
40	6,5	073520040
41	7	073520041
42	8	073520042
43	9	073520043
44	10	073520044
45	10,5	073520045
46	11	073520046
47	12	073520047
48	13	073520048

EN ISO 20345 2011

S1P HRO SRC

450 g



7352B ~~2.078 Kč~~ 1.860 Kč



Vysoce prodyšné boty ze síťoviny s TPU všivkami

- Špička boty z kompozitního materiálu
- Vložka do bot z kompozitního materiálu odolná proti propichu



EU	UK	Code
38	5	073520138
39	6	073520139
40	6,5	073520140
41	7	073520141
42	8	073520142
43	9	073520143
44	10	073520144
45	10,5	073520145
46	11	073520146
47	12	073520147
48	13	073520148

EN ISO 20345 2011

S1P HRO SRC

450 g



7354N ~~2.194 Kč~~ 1.961 Kč



Vysoce prodyšné a voděodolné boty ze síťoviny s TPU všivkami

- Špička boty z kompozitního materiálu
- Vložka do bot z kompozitního materiálu odolná proti propichu



EU	UK	Code
38	5	073540038
39	6	073540039
40	6,5	073540040
41	7	073540041
42	8	073540042
43	9	073540043
44	10	073540044
45	10,5	073540045
46	11	073540046
47	12	073540047
48	13	073540048

EN ISO 20345 2011

S3 HRO SRC

460 g



7355V ~~2.327 Kč~~ 2.083 Kč



Kotníkové vysoce prodyšné boty ze síťoviny s TPU všivkami

- Špička boty z kompozitního materiálu
- Vložka do bot z kompozitního materiálu odolná proti propichu



EU	UK	Code
38	5	073550038
39	6	073550039
40	6,5	073550040
41	7	073550041
42	8	073550042
43	9	073550043
44	10	073550044
45	10,5	073550045
46	11	073550046
47	12	073550047
48	13	073550048

EN ISO 20345 2011

S3 HRO SRC

465 g



New!

7356G ~~2.284 Kč~~ **2.046 Kč**



Ultra lehké boty 0-Gravity vyrobeny z mikrovlnákna odpuzujícího vodu

- Špička boty z kompozitního materiálu
- Vložka do bot z kompozitního materiálu odolná proti propichu

EU	UK	073560038
38	5	073560038
39	6	073560039
40	6,5	073560040
41	7	073560041
42	8	073560042
43	9	073560043
44	10	073560044
45	10,5	073560045
46	11	073560046
47	12	073560047
48	13	073560048

460 g

EN ISO 20345 2011

S3 HRO SRC



7357G ~~2.549 Kč~~ **2.284 Kč**



Ultra lehké kotníkové boty 0-Gravity vyrobeny z mikrovlnákna odpuzujícího vodu

- Špička boty z kompozitního materiálu
- Vložka do bot z kompozitního materiálu odolná proti propichu

EU	UK	073570038
38	5	073570038
39	6	073570039
40	6,5	073570040
41	7	073570041
42	8	073570042
43	9	073570043
44	10	073570044
45	10,5	073570045
46	11	073570046
47	12	073570047
48	13	073570048

480 g

EN ISO 20345 2011

S3 HRO SRC



7362B ~~1.950 Kč~~ **1.744 Kč**



0-Gravity ultra lehké pracovní boty z vysoce prodyšné síťoviny

- Bez ochranné špičky
- Bez vložky odolné proti propichu

EU	UK	073620039
39	6	073620039
40	6,5	073620040
41	7	073620041
42	8	073620042
43	9	073620043
44	10	073620044
45	10,5	073620045
46	11	073620046
47	12	073620047
48	13	073620048

330 g

EN ISO 20347 2012

01 FO HRO SRC



7363N ~~2.030 Kč~~ **1.818 Kč**



0-Gravity ultra lehké pracovní boty ze síťoviny odpuzující vodu

- Bez ochranné špičky
- Bez vložky odolné proti propichu

EU	UK	073630039
39	6	073630039
40	6,5	073630040
41	7	073630041
42	8	073630042
43	9	073630043
44	10	073630044
45	10,5	073630045
46	11	073630046
47	12	073630047
48	13	073630048

330 g

EN ISO 20347 2012

02 FO HRO SRC



7317NA ~~1.336 Kč~~ 1.194 Kč

EU	UK	
35	2,5	073170135
36	3,5	073170136
37	4,5	073170137
38	5	073170138
39	6	073170139
40	6,5	073170140
41	7	073170141
42	8	073170142
43	9	073170143
44	10	073170144
45	10,5	073170145
46	11	073170146
47	12	073170147
48	13	073170148

Perforované semišové boty s vyztužením z mikrovlákná v oblasti paty

- Špička boty z kompozitního materiálu
- Vložka do bot z kompozitního materiálu s ochranou proti propichu

EN ISO 20345 2011
S1P SRC



7320NA ~~1.445 Kč~~ 1.268 Kč

EU	UK	
35	2,5	073200435
36	3,5	073200436
37	4,5	073200437
38	5	073200438
39	6	073200439
40	6,5	073200440
41	7	073200441
42	8	073200442
43	9	073200443
44	10	073200444
45	10,5	073200445
46	11	073200446
47	12	073200447
48	13	073200448

Boty z kůže nubuk odpuzující vodu se zesílením proti otěru v oblasti špičky

- Špička boty z kompozitního materiálu
- Vložka do bot z kompozitního materiálu s ochranou proti propichu

EN ISO 20345 2011
S3 SRC



7321NA ~~1.445 Kč~~ 1.268 Kč

EU	UK	
35	2,5	073210435
36	3,5	073210436
37	4,5	073210437
38	5	073210438
39	6	073210439
40	6,5	073210440
41	7	073210441
42	8	073210442
43	9	073210443
44	10	073210444
45	10,5	073210445
46	11	073210446
47	12	073210447
48	13	073210448

Kotníkové boty z kůže nubuk odpuzující vodu s rychlootevíracím systémem a zesílením proti otěru v oblasti špičky

- Špička boty z kompozitního materiálu
- Vložka do bot z kompozitního materiálu s ochranou proti propichu

EN ISO 20345 2011
S3 RS SRC



S RYCHLOOTEVÍRACÍM SYSTÉMEM

7314AF ~~1.844 Kč~~ 1.654 Kč

EU	UK	
35	2,5	073140235
36	3,5	073140236
37	4,5	073140237
38	5	073140238
39	6	073140239
40	6,5	073140240
41	7	073140241
42	8	073140242
43	9	073140243
44	10	073140244
45	10,5	073140245
46	11	073140246
47	12	073140247
48	13	073140248

Semišové boty s všivkami z nylonové síťoviny

- Špička boty z kompozitního materiálu
- Vložka do bot z kompozitního materiálu s ochranou proti propichu

EN ISO 20345 2011
S1P SRC



ACTIVE

EASY PLUS



7220PEK ~~1.144 Kč~~ 1.024 Kč



Kožené boty, vodoodpudivé, s nylonovými všivkami, a s vyztužením proti otěru v oblasti špičky boty

- Špička boty z kompozitního materiálu
- Vložka do bot z kompozitního materiálu s ochranou proti propichu

EU	UK	Code
35	2,5	072200235
36	3,5	072200236
37	4,5	072200237
38	5	072200238
39	6	072200239
40	6,5	072200240
41	7	072200241
42	8	072200242
43	9	072200243
44	10	072200244
45	10,5	072200245
46	11	072200246
47	12	072200247
48	13	072200248



EN ISO 20345 2011

S3 SRC

7221PEK ~~1.211 Kč~~ 1.081 Kč



Kotníkové kožené boty, vodoodpudivé, s nylonovými všivkami, a s vyztužením proti otěru v oblasti špičky boty

- Špička boty z kompozitního materiálu
- Vložka do bot z kompozitního materiálu s ochranou proti propichu

S RYCHLOOTEVÍRACÍM SYSTÉMEM

EU	UK	Code
35	2,5	072210235
36	3,5	072210236
37	4,5	072210237
38	5	072210238
39	6	072210239
40	6,5	072210240
41	7	072210241
42	8	072210242
43	9	072210243
44	10	072210244
45	10,5	072210245
46	11	072210246
47	12	072210247
48	13	072210248



EN ISO 20345 2011

S3 RS SRC

7223PEK ~~1.201 Kč~~ 1.075 Kč



Semišové boty s vysoce prodyšnými všivkami ze síťoviny a s vyztužením proti otěru v oblasti špičky boty

- Špička boty z kompozitního materiálu
- Vložka do bot z kompozitního materiálu s ochranou proti propichu

EU	UK	Code
35	2,5	072230135
36	3,5	072230136
37	4,5	072230137
38	5	072230138
39	6	072230139
40	6,5	072230140
41	7	072230141
42	8	072230142
43	9	072230143
44	10	072230144
45	10,5	072230145
46	11	072230146
47	12	072230147
48	13	072230148



EN ISO 20345 2011

S1P SRC

7224PEK ~~1.201 Kč~~ 1.075 Kč



Semišové boty, perforované, s vyztužením proti otěru v oblasti špičky boty

- Špička boty z kompozitního materiálu
- Vložka do bot z kompozitního materiálu s ochranou proti propichu

EU	UK	Code
35	2,5	072240235
36	3,5	072240236
37	4,5	072240237
38	5	072240238
39	6	072240239
40	6,5	072240240
41	7	072240241
42	8	072240242
43	9	072240243
44	10	072240244
45	10,5	072240245
46	11	072240246
47	12	072240247
48	13	072240248



EN ISO 20345 2011

S1P SRC

FLEX EVOLUTION



7217FB ~~1.479 Kč~~ **1.325 Kč**



Vysoce prodyšné boty se síťovinou a všivkou proti oděru v oblasti špičky

- Špička boty z kompozitního materiálu
- Vložka do bot z kompozitního materiálu s ochranou proti propichu

EU	UK	Image	Code
35	2,5		072170135
36	3,5		072170136
37	4,5		072170137
38	5		072170138
39	6		072170139
40	6,5		072170140
41	7		072170141
42	8		072170142
43	9		072170143
44	10		072170144
45	10,5		072170145
46	11		072170146
47	12		072170147
48	13		072170148

EN ISO 20345 2011
S1P SRC



7217FG ~~1.479 Kč~~ **1.325 Kč**



Vysoce prodyšné boty se síťovinou a všivkou proti oděru v oblasti špičky

- Špička boty z kompozitního materiálu
- Vložka do bot z kompozitního materiálu s ochranou proti propichu

EU	UK	Image	Code
35	2,5		072170235
36	3,5		072170236
37	4,5		072170237
38	5		072170238
39	6		072170239
40	6,5		072170240
41	7		072170241
42	8		072170242
43	9		072170243
44	10		072170244
45	10,5		072170245
46	11		072170246
47	12		072170247
48	13		072170248

EN ISO 20345 2011
S1P SRC



7219FY ~~1.564 Kč~~ **1.399 Kč**



Vodoodpudivé boty z mikrovláken a s všivkou proti oděru v oblasti špičky

- Špička boty z kompozitního materiálu
- Vložka do bot z kompozitního materiálu s ochranou proti propichu

EU	UK	Image	Code
35	2,5		072190035
36	3,5		072190036
37	4,5		072190037
38	5		072190038
39	6		072190039
40	6,5		072190040
41	7		072190041
42	8		072190042
43	9		072190043
44	10		072190044
45	10,5		072190045
46	11		072190046
47	12		072190047
48	13		072190048

EN ISO 20345 2011
S3 SRC



HEAVY DUTY



7294HN ~~2.767 Kč~~ **2.470 Kč**

Voděodolné kotníkové boty z kůže Nubuk se systémem boční podpory kotníku a rychlootevíracím systémem

- Špička boty z kompozitního materiálu
- Vložka do bot z kompozitního materiálu s ochranou proti propichu

EU	UK	Image	Code
39	6		072940839
40	6,5		072940840
41	7		072940841
42	8		072940842
43	9		072940843
44	10		072940844
45	10,5		072940845
46	11		072940846
47	12		072940847

EN ISO 20345 2011
S3 HRO HI RS SRC



S RYCHLOOTEVÍRACÍM SYSTÉMEM

TREKKING



7235BK ~~1.246 Kč~~ **1.115 Kč**



Voděodolné boty z kůže Nubuk s ochranou špiče z polyuretanu

- Špička boty z kompozitního materiálu
- Vložka do bot z kompozitního materiálu s ochranou proti propichu

EU	UK	Code
35	2,5	072350335
36	3,5	072350336
37	4,5	072350337
38	5	072350338
39	6	072350339
40	6,5	072350340
41	7	072350341
42	8	072350342
43	9	072350343
44	10	072350344
45	10,5	072350345
46	11	072350346
47	12	072350347
48	13	072350348



EN ISO 20345 2011
S3 SRC

7236BK ~~1.325 Kč~~ **1.187 Kč**



Kotníkové voděodolné boty z kůže Nubuk s ochranou špiče z polyuretanu a rychlootevřacím systémem

- Špička boty z kompozitního materiálu
- Vložka do bot z kompozitního materiálu s ochranou proti propichu

S RYCHLOOTEVŘACÍM SYSTÉMEM

EU	UK	Code
35	2,5	072360335
36	3,5	072360336
37	4,5	072360337
38	5	072360338
39	6	072360339
40	6,5	072360340
41	7	072360341
42	8	072360342
43	9	072360343
44	10	072360344
45	10,5	072360345
46	11	072360346
47	12	072360347
48	13	072360348



EN ISO 20345 2011
S3 RS SRC

7248GK ~~1.087 Kč~~ **973 Kč**



Semišové boty s všivkami z nylonu a ochranou špiče z polyuretanu

- Špička boty z kompozitního materiálu
- Vložka do bot z kompozitního materiálu s ochranou proti propichu

EU	UK	Code
35	2,5	072480235
36	3,5	072480236
37	4,5	072480237
38	5	072480238
39	6	072480239
40	6,5	072480240
41	7	072480241
42	8	072480242
43	9	072480243
44	10	072480244
45	10,5	072480245
46	11	072480246
47	12	072480247
48	13	072480248



EN ISO 20345 2011
S1P SRC

7249GK ~~1.153 Kč~~ **1.030 Kč**



Semišové kotníkové boty s všivkami z nylonu, ochranou špiče z polyuretanu a rychlootevřacím systémem

- Špička boty z kompozitního materiálu
- Vložka do bot z kompozitního materiálu s ochranou proti propichu

S RYCHLOOTEVŘACÍM SYSTÉMEM

EU	UK	Code
35	2,5	072490235
36	3,5	072490236
37	4,5	072490237
38	5	072490238
39	6	072490239
40	6,5	072490240
41	7	072490241
42	8	072490242
43	9	072490243
44	10	072490244
45	10,5	072490245
46	11	072490246
47	12	072490247
48	13	072490248



EN ISO 20345 2011
S1P RS SRC

"BASIC" LINE

7241CK

~~900 Kč~~

803 Kč



Kožené boty, odolné proti vodě

- Ocelová špička boty
- Vložka do bot z kompozitního materiálu odolná proti ropichu

EU	UK	
35	2,5	072411535
36	3,5	072411536
37	4,5	072411537
38	5	072411538
39	6	072411539
40	6,5	072411540
41	7	072411541
42	8	072411542
43	9	072411543
44	10	072411544
45	10,5	072411545
46	11	072411546
47	12	072411547
48	13	072411548

EN ISO 20345 2011

S3 SRC



7243CK

~~916 Kč~~

820 Kč



Kotníkové kožené boty, odolné proti vodě, s rychlým otevíracím systémem

- Ocelová špička boty
- Vložka do bot z kompozitního materiálu odolná proti ropichu

EU	UK	
35	2,5	072431335
36	3,5	072431336
37	4,5	072431337
38	5	072431338
39	6	072431339
40	6,5	072431340
41	7	072431341
42	8	072431342
43	9	072431343
44	10	072431344
45	10,5	072431345
46	11	072431346
47	12	072431347
48	13	072431348

EN ISO 20345 2011

S3 RS SRC

S RYCHLOOTEVÍRACÍM SYSTÉMEM



7245BK

~~997 Kč~~

891 Kč



Kotníkové šněrovací kožené boty, "svářečského" typu s rychlým otevíráním a ochrannou přední částí s páskovým uzávěrem

- Ocelová špička boty
- Vložka do bot z kompozitního materiálu odolná proti ropichu

EU	UK	
35	2,5	072451235
36	3,5	072451236
37	4,5	072451237
38	5	072451238
39	6	072451239
40	6,5	072451240
41	7	072451241
42	8	072451242
43	9	072451243
44	10	072451244
45	10,5	072451245
46	11	072451246
47	12	072451247
48	13	072451248

EN ISO 20345 2011

S3 RS SRC

S RYCHLOOTEVÍRACÍM SYSTÉMEM



7246BK

~~900 Kč~~

803 Kč



Semišové perforované boty

- Ocelová špička boty
- Vložka do bot z kompozitního materiálu odolná proti ropichu

EU	UK	
35	2,5	072461235
36	3,5	072461236
37	4,5	072461237
38	5	072461238
39	6	072461239
40	6,5	072461240
41	7	072461241
42	8	072461242
43	9	072461243
44	10	072461244
45	10,5	072461245
46	11	072461246
47	12	072461247
48	13	072461248

EN ISO 20345 2011

S1P SRC



7820 ~~1.844 Kč~~ **1.579 Kč**



Pracovní kalhoty, styl s více kapsami

- Vyrobeno z T/C kepru, 65% polyester, 35% bavlna, 280 g/m²
- Kolenní výztuhy Cordura®
- Reflexní vsazené díly 3M Scotchlite™
- Centrální zip YKK®

XS	078200000
S	078200001
M	078200002
L	078200003
XL	078200004
XXL	078200005
XXXL	078200006
XXXXL	078200007



7821 ~~1.362 Kč~~ **1.166 Kč**



Pracovní bermudy, styl s více kapsami

- Vyrobeno z T/C kepru, 65% polyester, 35% bavlna, 280 g/m²

XS	078210000
S	078210001
M	078210002
L	078210003
XL	078210004
XXL	078210005
XXXL	078210006
XXXXL	078210007



7823 ~~2.205 Kč~~ **1.887 Kč**



Pracovní kalhoty s laclm, styl s více kapsami

- Vyrobeno z T/C kepru, 65% polyester, 35% bavlna, 280 g/m²
- Kolenní výztuhy Cordura®
- Reflexní vsazené díly 3M Scotchlite™
- Centrální zip YKK®

XS	078230000
S	078230001
M	078230002
L	078230003
XL	078230004
XXL	078230005
XXXL	078230006
XXXXL	078230007



7825 ~~2.894 Kč~~ **2.475 Kč**



Pracovní kombinéza, styl s více kapsami

- Vyrobeno z T/C kepru, 65% polyester, 35% bavlna, 280 g/m²
- Kolenní a loketní výztuhy Cordura®
- Reflexní vsazené díly 3M Scotchlite™
- Přední zapínání s dvojitým zipem YKK®, zakryté klopou

XS	078250000
S	078250001
M	078250002
L	078250003
XL	078250004
XXL	078250005
XXXL	078250006
XXXXL	078250007



7829 ~~2.014 Kč~~ **1.728 Kč**



Pracovní bunda

- Vyrobeno z T/C kepru, 65% polyester, 35% bavlna, 280 g/m²
- Kolenní výztuhy Cordura®
- Reflexní vsazené díly 3M Scotchlite™
- Přední zapínání s dvojitým zipem YKK®, zakryté klopou



XS	078290000
S	078290001
M	078290002
L	078290003
XL	078290004
XXL	078290005
XXXL	078290006
XXXXL	078290007



7930G ~~1.109 Kč~~ **950 Kč**



Pracovní kalhoty

- 97% bavlna, 3% pružná tkanina, gramáž 220 g/m²
- Dvě velké přední kapsy
- Dvě zadní kapsy s klopou
- Velká levá kapsa s klopou
- Kapsa na pravítko a smyčka na kladivo
- Přizpůsobené pro chrániče kolien



SLIM FIT

XS	079300300
S	079300301
M	079300302
L	079300303
XL	079300304
XXL	079300305
XXXL	079300306

7931G ~~890 Kč~~ **763 Kč**



Pracovní bermudy

- 97% bavlna, 3% pružná tkanina, gramáž 220 g/m²
- Dvě velké přední kapsy
- Dvě zadní kapsy s klopou
- Velká levá kapsa s klopou

SLIM FIT



XS	079310300
S	079310301
M	079310302
L	079310303
XL	079310304
XXL	079310305
XXXL	079310306

7933G ~~1.415 Kč~~ **1.211 Kč**

Pracovní kalhoty s lacem

- 97% bavlna, 3% pružná tkanina, gramáž 220 g/m²
- Dvě velké přední kapsy
- Dvě zadní kapsy s klopou
- Velká levá kapsa s klopou
- Kapsa na pravítko a smyčka na kladivo
- Přizpůsobené pro chrániče kolien



SLIM FIT

XS	079330300
S	079330301
M	079330302
L	079330303
XL	079330304
XXL	079330305
XXXL	079330306

7935G ~~1.945 Kč~~ **1.664 Kč**



Pracovní kombinéza

- 97% bavlna, 3% pružná tkanina, gramáž 220 g/m²
- Úzký střih
- Dvě velké přední kapsy
- Dvě zadní kapsy s klopou
- Velká levá kapsa s klopou
- Kapsa na pravítko a smyčka na kladivo
- Přizpůsobené pro chrániče kolien



SLIM FIT

XS	079350300
S	079350301
M	079350302
L	079350303
XL	079350304
XXL	079350305
XXXL	079350306

7939G ~~1.226 Kč~~ **1.052 Kč**



Pracovní bunda

- 97% bavlna, 3% pružná tkanina, gramáž 220 g/m²
- Zapínáním na zip s klopou
- Nastavitelné manžety
- Dvě velké přední kapsy
- Na levé straně náprsní kapsa s klopou
- Na pravé straně malá kapsa s klopou
- Dvě vnitřní kapsy



SLIM FIT

XS	079390300
S	079390301
M	079390302
L	079390303
XL	079390304
XXL	079390305
XXXL	079390306

7830ST ~~1.453 Kč~~ **987 Kč**



Pružné pracovní kalhoty Slim fit

- T/C kepr, 63 % polyester, 34 % bavlna, 3 % pružná tkanina, 250 g/m²



SLIM FIT

STRETCH



XS	078300000
S	078300001
M	078300002
L	078300003
XL	078300004
XXL	078300005
XXXL	078300006

7835ST ~~1.982 Kč~~ **1.696 Kč**



Pružná pracovní kombinéza Slim fit

- T/C kepr, 63 % polyester, 34 % bavlna, 3 % pružná tkanina, 250 g/m²
- Zesílený rozkrok
- Přední zapínání s dvojitým zipem a klopou
- Manžety se suchým zipem, který umožňuje regulaci
- Pružný opasek
- Dvě velké přední kapsy, jedna s malou kapsičkou
- Velká levá kapsa s páskovým zapínáním
- Kapsa na metr a poutko na kladivo
- Levá přední kapsa s páskovým zapínáním a jmenovkou
- Výplně na kolenou



SLIM FIT

STRETCH

XS	078350000
S	078350001
M	078350002
L	078350003
XL	078350004
XXL	078350005
XXXL	078350006

7831ST ~~878 Kč~~ **753 Kč**



Pružné pracovní šortky Slim fit

- T/C kepr, 63 % polyester, 34 % bavlna, 3 % pružná tkanina, 250 g/m²

XS	078310000
S	078310001
M	078310002
L	078310003
XL	078310004
XXL	078310005
XXXL	078310006

SLIM FIT

STRETCH



7833ST ~~1.352 Kč~~ **1.156 Kč**



Pružné pracovní kalhoty s láclem Slim fit

- T/C kepr, 63 % polyester, 34 % bavlna, 3 % pružná tkanina, 250 g/m²

XS	078330000
S	078330001
M	078330002
L	078330003
XL	078330004
XXL	078330005
XXXL	078330006

SLIM FIT

STRETCH



7528 ~~1.087 Kč~~ **929 Kč**

New!



Pružné pracovní riflové kalhoty

- 2% riflová pružná tkanina a 98% bavlna
- Dvě velké přední kapsy
- Dvě zadní kapsy
- Velká kapsa na levé nohavici se zapínáním a malou kapsou na nářadí
- Kapsa na pravítko a smyčka na kladivo

SLIM FIT

XS	075280046
S	075280048
M	075280050
L	075280052
XL	075280054
XXL	075280056
XXXL	075280058



7810 ~~1.548 Kč~~ **1.325 Kč**

Pracovní trekingové kalhoty s množstvím praktických kapes

- 90% nylon, 10% pružná tkanina, 265 g/m²
- Ergonomický střih pro snadný pohyb
- Pružná tkanina pro větší pohodlí
- Vyztužené všivky na kolenou, rozkroku a spodní části nohavic
- Umožňuje rychlé rozptýlení potu a rychle schne
- Lze prát v pračce bez potřeby žehlení
- Dvě kapsy u pasu a jedna zadní kapsa, vše se zapínáním na zip
- Boční kapsy se zapínáním na zip na obou nohavicích

SLIM FIT



HEAVY

S	078100101
M	078100102
L	078100103
XL	078100104
XXL	078100105

New!

7817N ~~1.548 Kč~~ **1.325 Kč**

Pracovní trekingové kalhoty s množstvím praktických kapes

- 90% nylon, 10% pružná tkanina, 265 g/m²
- Ergonomický střih pro snadný pohyb
- Pružná tkanina pro větší pohodlí
- Vyztužené všivky na kolenou, rozkroku a spodní části nohavic
- Umožňuje rychlé rozptýlení potu a rychle schnou
- Lze prát v pračce a není třeba žehlit
- Dvě kapsy u pasu a jedna zadní kapsa, všechny se zipem
- Boční kapsy se zipem na obou nohavicích
- Dolní část nohavic se zipem

SLIM FIT



HEAVY

S	078170101
M	078170102
L	078170103
XL	078170104
XXL	078170105

New!

7650 ~~1.760 Kč~~ **1.505 Kč**

Pružné pracovní kalhoty s množstvím praktických kapes

- Pružná tkanina 90% nylon, 10% spandex, 260 g/m²
- Kapsy na chrániče kolen, zadní kapsy a spodní část nohavic jsou vyztužené polyesterem 600D
- Odolné v rozkroku
- Vyšší pas v zadní části pro zvýšenou ochranu zad
- Dvě velké přední kapsy, jedna s malou kapsou na zip
- Dvě zadní kapsy s klopou
- Velká kapsa na levé noze s klopou a vertikální kapsa na zip
- Přední kapsa na pravé noze na zip
- Velké kapsy na chrániče kolen s klopou
- Kapsa na pravítko a smyčka na klavíro



TOP line



XS	076500000
S	076500001
M	076500002
L	076500003
XL	076500004
XXL	076500005
XXXL	076500006

7547BL ~~482 Kč~~ **413 Kč**

Polokošile se 3 knoflíky,
100% bavlna, 200 g/m²,
modrá

XS	075470200
S	075470201
M	075470202
L	075470203
XL	075470204
XXL	075470205
XXXL	075470206

7547G ~~482 Kč~~ **413 Kč**

Polokošile se 3 knoflíky,
100% bavlna, 200 g/m²,
šedá

XS	075470300
S	075470301
M	075470302
L	075470303
XL	075470304
XXL	075470305
XXXL	075470306

7547N ~~482 Kč~~ **413 Kč**

Polokošile se 3 knoflíky,
100% bavlna, 200 g/m²,
černá

XS	075470400
S	075470401
M	075470402
L	075470403
XL	075470404
XXL	075470405
XXXL	075470406

7549BL ~~317 Kč~~ **271 Kč**

Pracovní tričko,
100% bavlna, 150 g/m²,
modré

XS	075490200
S	075490201
M	075490202
L	075490203
XL	075490204
XXL	075490205
XXXL	075490206

7549G ~~317 Kč~~ **271 Kč**

Pracovní tričko,
100% bavlna, 150 g/m²,
šedé

XS	075490300
S	075490301
M	075490302
L	075490303
XL	075490304
XXL	075490305
XXXL	075490306

7549N ~~317 Kč~~ **271 Kč**

Pracovní tričko,
100% bavlna, 150 g/m²,
černé

XS	075490400
S	075490401
M	075490402
L	075490403
XL	075490404
XXL	075490405
XXXL	075490406



New!

7654N ~~843 Kč~~ **722 Kč**

Pružná mikrofleecová mikina s krátkým zipem
95% polyester, 5% spandex, 180 g/m²



XS	076540000
S	076540001
M	076540002
L	076540003
XL	076540004
XXL	076540005
XXXL	076540006

New!

7657N ~~1.067 Kč~~ **916 Kč**

Pružná fleecová mikina s dlouhým zipem
95% polyester, 5% spandex, 180 g/m²



XS	076570000
S	076570001
M	076570002
L	076570003
XL	076570004
XXL	076570005
XXXL	076570006

New!

7634B ~~1.585 Kč~~ **1.357 Kč**

Technická mikina s dlouhým zipem
• Vnější materiál: 67% polyester, 28% umělé hedvábí, 5% spandex, 325 g/m²
• 3D tkanina pro lepší prodyšnost a volnost pohybu. Poskytuje pozoruhodnou tepelnou ochranu.



XS	076340200
S	076340201
M	076340202
L	076340203
XL	076340204
XXL	076340205
XXXL	076340206

7634G ~~1.585 Kč~~ **1.357 Kč**

Technická mikina s dlouhým zipem
• Vnější materiál: 67% polyester, 28% umělé hedvábí, 5% spandex, 325 g/m²
• 3D tkanina pro lepší prodyšnost a volnost pohybu. Poskytuje pozoruhodnou tepelnou ochranu.



XS	076340100
S	076340101
M	076340102
L	076340103
XL	076340104
XXL	076340105
XXXL	076340106

New!

7658N ~~1.945 Kč~~ **1.664 Kč**

Softshell bunda
Vnější tkanina: 94% polyester, 6% spandex, 290 g/m²



S	076580001
M	076580002
L	076580003
XL	076580004
XXL	076580005
XXXL	076580006

New!

7659N ~~2.841 Kč~~ **2.433 Kč**

Softshell bunda s odnímatelnou kapucí a rukávy
Vnější tkanina: 94% polyester, 6% spandex, 290 g/m²



S	076590001
M	076590002
L	076590003
XL	076590004
XXL	076590005
XXXL	076590006

S nepromokavou, větru odolnou a prodyšnou TPU membránou (odolnost proti vodnímu sloupci do 8 000 mm - prodyšnost 8 000 mvp)

New!

7904N ~~1.966 Kč~~ **1.680 Kč**

Zateplená pracovní bunda
• Hlavní tkanina: T/C 65% polyester, 35% bavlna, 270 g/m²
• Vycpaná polyesterem 140 g/m²



XS	079040800
S	079040801
M	079040802
L	079040803
XL	079040804
XXL	079040805
XXXL	079040806
XXXXL	079040807

Partnership 2020



Jorge Navarro
Moto2 World Championship



Beta Utensili S.p.A.
via Volta, 18
20845 Sovico (MB)
ph. +39 039 20771
www.beta-tools.com



998015717

Obrázky jsou pouze ilustrační. Beta Utensili S.p.A. si vyhrazuje právo aktualizace svých výrobků bez předchozího upozornění.